

HP Deskjet 3520 All-in-One series 

المحتويات

٣	كيف أقوم بـ؟	١
	تعرف على HP e-All-in-One	٢
٥	أجزاء الطابعة	
٦	ميزات لوحة التحكم	
٦	إعدادات اللاسلكية	
٧	مصاييح الحالة	
٨	فصل الطاقة تلقائيًا	
	طباعة	٣
٩	طباعة صور	
١٠	طباعة مستندات	
١٠	طباعة استمارات سريعة	
١١	طباعة الأطراف	
١١	تلميحات الطباعة الناجحة	
	ePrint حيثما كنت	٤
١٥	ePrint حيثما كنت	
	أساسيات الورق	٥
١٧	أنواع الورق الموصى بها لإجراء الطباعة	
١٨	تحميل وسائط	
	النسخ والمسح الضوئي	٦
٢٣	نسخ	
٢٤	مسح ضوئي إلى الكمبيوتر	
٢٥	تلميحات النسخ الناجح	
٢٦	تلميحات المسح الضوئي الناجح	
	التعامل مع الخرطوشات	٧
٢٧	فحص مستويات الحبر المقدرة	
٢٧	طلب مستلزمات الحبر	
٢٨	استبدال الخرطوشات	
٣٠	معلومات الضمان الخاصة بالخرطوشات	
	التوصيل	٨
٣١	عداد (WPS WiFi Protected Setup – يتطلب موجه WPS)	
٣١	الاتصال اللاسلكي التقليدي (يلزمه موجه)	
٣٢	اتصال USB (اتصال لا شبكي)	
٣٢	التغيير من اتصال USB إلى شبكة لاسلكية	
٣٢	قم بالاتصال بالطابعة لاسلكيا بدون موجه	
٣٣	توصيل طابعة جديدة	
٣٣	تغيير إعدادات الشبكة	
٣٣	تلميحات بخصوص إعداد طابعة متصلة بشبكة واستخدامها	
٣٤	أدوات إدارة الطابعة المتقدمة (للطابعات المتصلة بشبكة)	
	حل مشكلة	٩
٣٥	تحسين جودة الطباعة	
٣٦	تحرير انحسار الورق	
٣٧	تعذر تنفيذ الطباعة	
٤٣	شبكة الاتصال	
٤٣	دعم HP	
	المعلومات الفنية	١٠
٤٥	إشعار	
٤٥	معلومات عن رقاقة الخرطوشة	
٤٥	المواصفات	

٤٧(برنامج الإشراف البيئي على المنتجات) Environmental product stewardship program
٥٢الإشعارات التنظيمية
٥٧الفهرس

١ كيف أقوم به؟

تعرف على كيفية استخدام HP e-All-in-One

- [أجزاء الطابعة](#)
- [تحميل وسائط](#)
- [نسخ](#)
- [استبدال الخرطوشات](#)
- [تحرير انحصار الورق](#)

٢ تعرف على HP e-All-in-One

- أجزاء الطابعة
- ميزات لوحة التحكم
- إعدادات اللاسلكية
- مصابيح الحالة
- فصل الطاقة تلقائيًا

أجزاء الطابعة

- نظرة أمامية ونظرة علوية لـ HP e-All-in-One

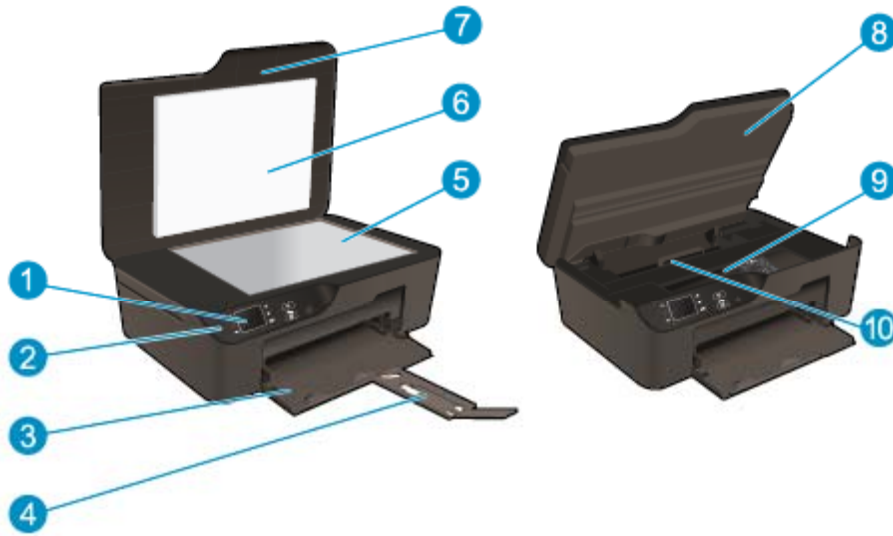

١	شاشة العرض
٢	لوحة التحكم
٣	درج الورق
٤	أداة إطالة درج الورق (يشار إليها أيضًا بأداة إطالة الدرج)
٥	السطح الزجاجي
٦	بطانة الغطاء
٧	غطاء
٨	باب الخرطوشة
٩	منطقة الوصول إلى الخرطوشات
١٠	باب التنظيف

- منظر خلفي لجهاز HP e-All-in-One



١١	منفذ USB الخلفي
١٢	توصيل الطاقة

مميزات لوحة التحكم

مميزات لوحة التحكم

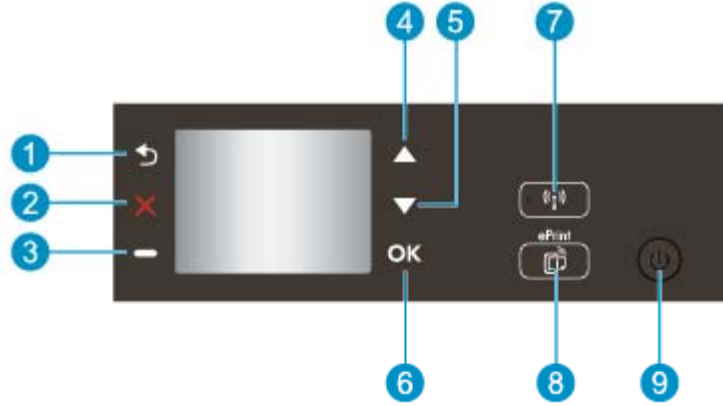

١	السابق: الرجوع إلى الشاشة السابقة.
٢	إلغاء الأمر: يوقف العملية الحالية ويستعيد الإعدادات الافتراضية.
٣	أسلوب زر تحديد: يعتمد الزر القريني الذي يقوم بالتغييرات على ما يتم عرضه على الشاشة.
٤	زر أعلى: استخدم هذا الزر للانتقال إلى القوائم وتحديد عدد النسخ.
٥	زر أسفل: استخدم هذا الزر للانتقال إلى القوائم وتحديد عدد النسخ.
٦	موافق: يقوم بتأكيد الاختيار الحالي.
٧	مصباح وزر حالة اللاسلكية: يشير الضوء الأزرق إلى توافر اتصال لاسلكي. اضغط على الزر لعرض الحالة اللاسلكية وخيارات القائمة. اضغط باستمرار على الزر إلى أن يومض ضوء يشير لبدء تثبيت Wi-Fi المحمي (WPS) ثم اضغط على زر الوضع.
٨	زر ePrint: الضغط على الزر يعرض قائمة خدمات الويب حيث يمكنك عرض عنوان بريد الطابعة وضبط إعدادات ePrint.
٩	زر تشغيل: يقوم بتشغيل الطابعة وإيقاف تشغيلها.

إعدادات اللاسلكية

الضغط على زر اللاسلكية لعرض حالة اللاسلكية.

- إذا كان للطابعة اتصال نشط بشبكة لاسلكية، سوف تعرض شاشة الطابعة رسالة **متصل** إلى جانب عنوان IP الخاص بالطابعة.
- إذا كان الاتصال اللاسلكي معطلاً (زر الإرسال اللاسلكي قيد الإيقاف) وكانت الشبكة اللاسلكية غير متاحة، سوف تعرض الشاشة إيقاف اللاسلكية.
- إذا كانت الشبكة اللاسلكية قيد التمكين، (الإرسال اللاسلكي قيد التشغيل) وكان لم يكن لديك اتصال لاسلكي، تعرض الشاشة أنك إما في حالة جاري الاتصال أو غير متصل.

يمكنك استخدام شاشة الطابعة لتحديث المعلومات الخاصة بالشبكة اللاسلكية، قم بإنشاء اتصالاً لاسلكياً، وغير ذلك.

إرشادات	كيف أقوم بـ؟
<ol style="list-style-type: none"> 1. اضغط على زر اللاسلكية للوصول إلى قائمة إعدادات اللاسلكية. 2. حدد طباعة تقرير، ثم حدد صفحة التكوين. 	اطبع صفحة تكوين شبكة اتصال. سوف تعرض صفحة تكوين شبكة الاتصال كل من حالة الشبكة، واسم المضيف، واسم الشبكة، إلى غير ذلك.
<ol style="list-style-type: none"> 1. اضغط على زر اللاسلكية للوصول إلى قائمة إعدادات اللاسلكية. 2. حدد طباعة تقرير، ثم حدد اختبار التقرير. 	اطبع تقرير اختبار الشبكة اللاسلكية. سوف تعرض تقرير اختبار الشبكة اللاسلكية النتائج التشخيصية لحالة الشبكة اللاسلكية، وقوة إشارة الشبكة اللاسلكية، والشبكات التي تم العثور عليها، إلى غير ذلك.
<ol style="list-style-type: none"> 1. اضغط على زر اللاسلكية للوصول إلى قائمة إعدادات اللاسلكية. 2. حدد استعادة الوضع الافتراضي. 3. قم بتأكيد الاختيار لاستعادة الإعدادات الافتراضية. 	استعادة إعدادات الشبكة إلى الإعدادات الافتراضية.
<ol style="list-style-type: none"> 1. اضغط على زر اللاسلكية للوصول إلى قائمة إعدادات اللاسلكية. 2. حدد اللاسلكية. 3. من قائمة تشغيل/إيقاف تشغيل اللاسلكية، حدد تشغيل أو إيقاف تشغيل. 	تشغيل أو إيقاف تشغيل اللاسلكية.
عداد WiFi Protected Setup (WPS) – يتطلب موجه (WPS)	قم بإنشاء اتصال بطريقة (Wi-Fi Protected Setup (WPS).

مصابيح الحالة

- مصباح حالة الاتصال اللاسلكي
- مصباح زر التشغيل

مصباح حالة الاتصال اللاسلكي



الحل	سلوك المصباح
الإشارة اللاسلكية موقفة. اضغط الزر اللاسلكية للوصول إلى قائمة اللاسلكية على شاشة الطابعة. استخدم قائمة اللاسلكية لتمكين الطابعة اللاسلكية.	إيقاف التشغيل
الاتصال اللاسلكي قيد التشغيل، إلا أنه غير متصل بشبكة. في حالة عدم إمكانية إنشاء الاتصال، تأكد من أن الطابعة موجودة داخل نطاق الإشارة اللاسلكية.	يومض ببطء
حدث خطأ في اللاسلكية. انظر الرسائل الواردة على شاشة الطابعة.	يومض بسرعة
تم إنشاء اتصال لاسلكي فيمكنك الطابعة.	تشغيل

مصباح زر التشغيل

الحل	سلوك المصباح
تم إيقاف تشغيل الطابعة.	إيقاف التشغيل
يشير إلى أن الجهاز في وضع السكون يدخل الجهاز إلى وضع السكون تلقائيًا بعد 5 دقائق من عدم النشاط.	مذبذب
حدث خطأ. انظر الرسائل الواردة على شاشة الطابعة.	يومض بسرعة
الطابعة تقوم بالطبع أو النسخ.	يومض بثبات
الطابعة قيد التشغيل وجاهزة للطباعة.	تشغيل

فصل الطاقة تلقائيًا

يتم تلقائيًا وإعداد افتراضي تمكين الخيار "فصل الطاقة تلقائيًا" عندما يتم تشغيل الطابعة. عند تمكين فصل الطاقة تلقائيًا، تقوم الطابعة تلقائيًا بالتوقف عن العمل بعد ساعتين من عدم النشاط للمساعدة في خفض استهلاك الطاقة. يتم تلقائيًا تعطيل الخيار فصل الطاقة تلقائيًا عندما تقوم الطابعة بإنشاء اتصال شبكة لاسلكية أو شبكة إيثرنت. يمكنك تغيير إعداد فصل الطاقة تلقائيًا من لوحة التحكم. عندما تقوم بتغيير الإعداد، تحتفظ الطابعة بهذا الإعداد. يقوم إعداد فصل الطاقة تلقائيًا بإيقاف تشغيل الطابعة تمامًا، لذا يجب عليك استخدام زر الطاقة لإعادة تشغيل الطابعة.

لتغيير إعداد فصل الطاقة تلقائيًا

١. من الشاشة الرئيسية للوحة التحكم، والتي تقوم بعرض خيارات نسخ ومسح ضوئي، واستمارات سريعة، وحدد إعدادات.

 ملاحظة إذا لم تكن ترى الشاشة الرئيسية، اضغط الزر السابق حتى يمكنك رؤيتها.

٢. من القائمة إعدادات على شاشة الطابعة، حدد الأولويات.

٣. من قائمة التفضيلات، حدد الوقف التلقائي.

٤. من قائمة الوقف التلقائي، حدد تشغيل أو إيقاف، ثم اضغط استمرار لتأكيد الإعداد.

تلميح: إذا كنت تقوم بالطباعة عبر شبكة لاسلكية أو شبكة إيثرنت، يجب تعطيل الإعداد "فصل الطاقة تلقائيًا" لضمان عدم فقدان مهام الطباعة. حتى في حالة تعطيل الإعداد "فصل الطاقة تلقائيًا"، تدخل الطابعة في وضع السكون بعد 5 دقائق من عدم النشاط للمساعدة في توفير الطاقة.

٣ طباعة

اختر مهمة طباعة من أجل المتابعة.

[طباعة صور](#)



[طباعة مستندات](#)



[طباعة الأظرف](#)



[طباعة استمارات سريعة](#)



راجع [تلميحات الطباعة الناجحة](#) للحصول على المزيد من المعلومات.

طباعة صور

لطباعة صورة على ورق الصور

١. اسحب درج الورق للخارج.
٢. قم بإزالة كافة الأوراق من درج الورق ثم قم بتحميل ورق الصور مع توجيه الوجه المخصص للطباعة للأسفل.

 **ملاحظة** إذا كان ورق الصور الذي تستخدمه به علامات مثقبة، فقم بتحميل ورق الصور بحيث تكون العلامات المثقبة مواجهة للخارج.



راجع [تحميل وسائط](#) للحصول على المزيد من المعلومات.

٣. في قائمة **File (ملف)** في تطبيق البرنامج، انقر فوق **Print (طباعة)**.
٤. تأكد من أن المنتج هو الطباعة المحددة.
٥. انقر فوق الزر الذي يفتح مربع الحوار **خصائص**.
٦. استناداً إلى تطبيق البرنامج الذي تستخدمه، قد يسمى هذا الزر **خصائص**, **خيارات**, **إعداد الطباعة**, **الطباعة** أو **تفضيلات**.
- اختر الخيارات المناسبة.
- في علامة التبويب **تخطيط** حدد **عمودياً** أو **أفقياً**.
- في علامة التبويب **الورق/الجودة** حدد نوع الورق وجودة الطباعة المناسبين من قائمة **وسائط المنسدة**.

ملاحظة للدفقة الأقصى من ناحية النقطة في البوصة، انتقل إلى علامة التبويب الورق/الجودة واختر ورق صور من قائمة وسائط المنسدلة وحدد أفضل بالنسبة لإعدادات الجودة. ثم انقر على الزر خيارات متقدمة وحدد الدقة الأقصى من ناحية النقطة في البوصة من القائمة المنسدلة جودة الإخراج. إذا أردت طباعة Max DPI بتدرج الرمادي، حدد تدرج رمادي عالي الجودة من القائمة طباعة بتدرج الرمادي المنسدلة لأسفل، ثم حدد الحد الأقصى للـDPI.

٧. انقر فوق موافق للعودة إلى مربع حوار خصائص.

٨. انقر فوق OK (موافق)، ثم انقر فوق Print (طباعة) أو فوق OK (موافق) في مربع الحوار Print (طباعة).

ملاحظة لا تترك ورق صور غير مستخدم في درج الإدخال. فقد يبدأ الورق في التجعد والالتفاف، مما يؤدي إلى انخفاض جودة المطبوعات. يجب أن يكون سطح ورق الصور مستوي قبل الطباعة.

طباعة مستندات

للطباعة من تطبيق برنامج

١. تأكد من فتح درج الورق.

٢. تأكد من تحميل الورق في درج الورق.



راجع [تحميل وسائط](#) للحصول على المزيد من المعلومات.

٣. من تطبيقك البرمجي، انقر فوق زر طباعة.

٤. تأكد من أن المنتج هو الطباعة المحددة.

٥. انقر فوق الزر الذي يفتح مربع الحوار خصائص.

استنادًا إلى تطبيق البرنامج الذي تستخدمه، قد يسمى هذا الزر خصائص، خيارات، إعداد الطباعة، الطباعة أو تفضيلات.

٦. اختر الخيارات المناسبة.

• في علامة التبويب تخطيط حدد عموديًا أو أفقيًا.

• في علامة التبويب الورق/الجودة حدد نوع الورق وجودة الطباعة المناسبين من قائمة وسائط المنسدلة.

٧. انقر فوق موافق لإغلاق مربع حوار خصائص.

٨. انقر فوق طباعة أو موافق لبدء الطباعة.

تلميح يمكنك طباعة مستنداتك على وجهي الورق بدلاً من وجهه الواحد فقط. من علامة تبويب تخطيط حدد توجيهه على حافة طويلة أو توجيهه على حافة قصيرة من القائمة المنسدلة طبع على الجانبين. انقر فوق موافق للطباعة. بعد طبع صفحة من المستند، سيطلب منك الانتظار لبضع ثوانٍ بعدها ستقوم الطباعة بتحميل الورقة مرة ثانية تلقائياً لطباعة الجانب الآخر. لست في حاجة لإعادة تحميل الورق يدويًا أو عمل أي عمليات.

ملاحظة في حالة عدم محاذة مستنداتك المطبوعة مع هوامش الورق، تأكد من أنك حددت اللغة والمنطقة الصحيحتين. من شاشة الطباعة، حدد الإعدادات، ثم حدد التفضيلات. حدد لغتك، ثم حدد منطقة من الخيارات المتوفرة. تضمن إعدادات اللغة/المنطقة الصحيحة ضبط الطباعة على إعدادات حجم الورق الافتراضي الصحيحة.

طباعة استمارات سريعة

استخدم استمارات سريعة لطبع استمارات سريعة، التقويم والألعاب.

طباعة استمارات سريعة

١. من شاشة لوحة التحكم الرئيسية، حدد استمارات سريعة.

تلميح إذا لم يظهر الخيار استمارات سريعة على قائمة شاشة الطباعة، اضغط الزر السابق حتى يظهر الخيار استمارات سريعة.

٢. اضغط على أعلى والأزرار أسفل لتحديد استماراتي السريعة، التقويم الأسبوعي، أو قائمة الاختيار. ثم اضغط موافق.

٣. بعد أن قمت بتحديد النوع المراد طباعته، حدد عدد النسخ، ثم اضغط موافق.

طباعة الأظرف

يمكن تحميل ظرف واحد أو عدد من الأظرف في درج الإدخال لجهاز HP e-All-in-One. لا تستخدم الأظرف اللامعة أو المزخرفة، أو الأظرف التي بها مشابك أو نوافذ.

ملاحظة اطلع على ملفات التعليمات في برنامج معالجة النصوص للحصول على تفاصيل محددة عن كيفية تنسيق نص لطباعته على الأظرف. للحصول على أفضل النتائج، خذ بعين الاعتبار استخدام ملصق لعنوان الإرجاع على الأظرف.

طباعة أظرف

١. اسحب درج الورق للخارج.
٢. ضع الأظرف في وسط الحاوية. يجب توجيه الوجه المخصص للطباعة إلى الأسفل. يجب توجيه غطاء الظرف إلى الجانب الأيسر.



٣. راجع **تحميل وسائط** للحصول على المزيد من المعلومات.
٤. أدخل الأظرف بالكامل إلى الطابعة حتى تتوقف.
٥. ادفع موجهي الورق بإحكام تجاه حافة الأظرف.
٦. في قائمة **File (ملف)** في تطبيق البرنامج، انقر فوق **Print (طباعة)**.
٧. تأكد من أن المنتج هو الطابعة المحددة.
٨. انقر فوق الزر الذي يفتح مربع الحوار **خصائص**.
٩. استنادًا إلى تطبيق البرنامج الذي تستخدمه، قد يسمى هذا الزر **خصائص**، **خيارات**، **إعداد الطابعة**، **الطابعة** أو **تفضيلات**.
١٠. اختر الخيارات المناسبة.
١١. في علامة التبويب **الورق/الجودة** حدد نوع الورق وجودة الطباعة المناسبين من قائمة **وسائط** المنسدلة.
١٢. انقر فوق **OK (موافق)**. ثم انقر فوق **Print (طباعة)** أو فوق **OK (موافق)** في مربع الحوار **Print (طباعة)**.

تلميحات الطباعة الناجحة

للطباعة بنجاح، يجب أن تعمل خرطوشات HP على ما يرام مع الحبر الكافي ويجب تحميل الورق صحيحًا ويجب إعداد المنتج بشكل مناسب.

تلميحات حول الحبر

- استخدم خرطوشات حبر أصلية من HP.
- لا تفتح أو تنزع الخرطوشات حتى أن تكون جاهزًا لتثبيتها. يقلل ترك الأغشية على الخرطوشات من تبخر الحبر.
- قم بتثبيت كل من خرطوشة اللون الأصفر والأرجواني والأزرق والأسود على النحو الملائم.
- للمزيد من المعلومات، راجع **استبدال الخرطوشات**.
- افحص مستويات الحبر المقدرة في الخرطوشات للتأكد من توفر حبر كافٍ.
- للمزيد من المعلومات، راجع **فحص مستويات الحبر المقدرة**.
- للمزيد من المعلومات، راجع **تحسين جودة الطباعة**.
- إذا رأيت بقع حبر على ظهر الورق المطبوع، استخدم قائمة أدوات للتنظيف.
 - من الشاشة الرئيسية، حيث يتم عرض خيارات **نسخ** و**مسح ضوئي** و**استمارات سريعة**، حدد إعدادات.

ملاحظة إذا لم تكن ترى الشاشة الرئيسية، اضغط الزر السابق حتى يمكنك رؤيتها.

- من قائمة **إعداد**، حدد **أدوات**.
- قم بالتمرير في قائمة **أدوات** إلى أن يتم عرض الخيار **تنظيف تلوخ الحبر** ثم اضغط **موافق**.
- اتبع الإرشادات الظاهرة على الشاشة.

تلميحات حول تحميل الورق

- حمل رزمة ورق (ليس صفحة واحدة فقط). يجب أن يكون كافة الورق في الرزمة من نفس الحجم والنوع لتجنب انحشار الورق.
- قم بتحميل الورق بحيث يتجه الوجه المخصص للطباعة للأسفل.
- تأكد من أن الأوراق التي تم تحميلها في حاوية الورق في وضع مستو وأن الحواف لم يتم ثنيها أو تمزيقها.
- قم بضبط موجهي عرض الورق في حاوية الورق بحيث يتلاءم بإحكام مع كافة الأوراق. تأكد من أن موجه عرض الورق لا يتسبب في ثني الورق في درج الورق.
- للمزيد من المعلومات، راجع [تحميل وسائط](#).

تلميحات إعداد الطابعة

- في علامة التبويب الورق/الجودة لبرنامج تشغيل الطابعة، حدد نوع الورق والجودة المناسبين من قائمة [وسائط المنسدلة](#).
- حدد حجم الورق الملائم في القائمة المنسدلة [حجم الورق](#) في علامة التبويب الورق/الجودة.
- انقر مزدوجاً فوق رمز طابعة **HP Deskjet 3520 series** سطح المكتب لفتح برنامج الطابعة في برنامج الطابعة، انقر فوق [طباعة ومسح](#)، ثم انقر فوق [ضبط التفضيلات للوصول إلى برنامج تشغيل الطابعة](#).

 **ملاحظة** يمكن أيضاً الوصول إلى برنامج الطابعة بالنقر فوق **Start (ابداً) < Programs (برامج) < HP Deskjet 3520 HP < series**

- يمكنك طباعة مستنداتك على وجهي الورق بدلاً من وجهه الواحد فقط.
 - من علامة تبويب [تخطيط](#) حدد [توجيه على حافة طويلة](#) أو [توجيه على حافة قصيرة](#) من القائمة المنسدلة [طبع على الجانبين](#).
 - انقر فوق [موافق للطباعة](#).
- بعد طباعة صفحة من المستند، سيطلب منك الانتظار لبضع ثوانٍ. بعدها ستقوم الطابعة بتحميل الورقة مرة ثانية تلقائياً لطباعة الجانب الآخر. لست في حاجة لإعادة تحميل الورق يدوياً أو عمل أي عمليات.

ملاحظات

- تم تصميم خرطوشات الحبر الأصلية من HP واختبارها مع طابعات HP وأوراقها لتساعدك في الحصول على أفضل النتائج بسهولة مرة تلو الأخرى.

 **ملاحظة** لا تضمن HP جودة النتائج عند استخدام مستلزمات ليست من صنع HP. لا يشمل الضمان أية عمليات صيانة أو إصلاح للمنتج نتيجة لاستخدام مستلزمات ليست من صنع HP.

إذا كنت تعتقد أنك قمت بشراء خرطوشات الحبر الأصلية من صنع HP، انتقل إلى:

www.hp.com/go/anticounterfeit

- توفر التنبيهات والمؤشرات بشأن مستويات الحبر تقديرات لأعراض التخطيط فقط.

 **ملاحظة** في حالة استقبالك لرسالة تحذير بشأن انخفاض مستوى الحبر، فخذ بعين الاعتبار تجهيز خرطوشة بديلة تتوفر لديك لتجنب تأخيرات محتملة بالنسبة للطباعة. لا يجب عليك استبدال الخرطوشات إلى أن تكون جودة الطباعة غير مقبولة.

- تنطبق إعدادات البرامج المحددة في برنامج تشغيل الطابعة على الطباعة فقط فلا تنطبق على النسخ أو المسح الضوئي.
- يمكنك طباعة مستنداتك على وجهي الورق بدلاً من وجهه الواحد فقط.

 **ملاحظة** انقر فوق الزر [متقدم](#) الذي في علامة التبويب الورق/الجودة أو علامة التبويب [تخطيط](#) من القائمة المنسدلة [صفحات للطباعة](#) حدد [طباعة الصفحات الفردية فقط](#). انقر فوق [موافق للطباعة](#). بعد طباعة الصفحات الفردية الأرقام من المستند، أزل المستند من درج الإخراج. أعد تحميل الورق في درج الإدخال مع الوجه الفارغ للأعلى. عد إلى قائمة [صفحات للطباعة](#) وحدد [طباعة الصفحات الزوجية فقط](#). انقر فوق [موافق للطباعة](#).

- الطباعة مع الحبر الأسود فقط

 **ملاحظة** إذا رغبت في الطباعة بالأبيض والأسود بواسطة الحبر الأسود فقط فانقر فوق الزر [متقدم](#). من القائمة المنسدلة [طباعة بتدرج الرمادي](#)، حدد [الحبر الأسود فقط](#)، ثم انقر فوق [موافق](#).

الطباعة باستخدام وضع الحد الأقصى للنقطة في كل بوصة (dpi)

استخدم وضع الحد الأقصى للنقطة في البوصة (dpi) لطباعة صور حادة ذات جودة عالية على ورق الصور.

راجع المواصفات الفنية لدقة الطباعة في وضع الحد الأقصى للنقطة في البوصة.

تستمر الطباعة بوضع الحد الأقصى للنقطة في كل بوصة وقتاً أطول من الطباعة من خلال الإعدادات الأخرى وتتطلب كمية كبيرة من مسافة القرص.

للطباعة في وضع Maximum dpi (الحد الأقصى للنقطة في البوصة)

١. تأكد من تحميلك لورق الصور في درج الإدخال.
٢. في قائمة **File (ملف)** في تطبيق البرنامج، انقر فوق **Print (طباعة)**.
٣. تأكد من أن المنتج هو الطابعة المحددة.
٤. انقر فوق الزر الذي يفتح مربع الحوار **خصائص**.
٥. انقر فوق علامة التبويب **Paper/Quality (الورق/الجودة)**.
٦. في القائمة المنسدلة **وسائط**، انقر فوق ورق **صور**. ثم حدد أفضل ضمن إعدادات الجودة.

ملاحظة يجب تحديد **Photo Paper, Best Quality (ورق صور, أفضل جودة)** من قائمة **Media (وسائط)** المنسدلة في علامة التبويب **Paper/Quality (الورق/الجودة)** لتمكين الطباعة بالحد الأقصى للنقطة في البوصة DPI.

٧. انقر فوق الزر **Advanced (متقدم)**.
٨. من منطقة **مميزات الطباعة**، اختر **الحد الأقصى للنقطة في البوصة** من القائمة المنسدلة **جودة الإخراج**.
٩. انقر فوق **OK (موافق)** لإغلاق الخيارات المتقدمة.
١٠. أكد **Orientation (الاتجاه)** في علامة التبويب **Layout (تخطيط)**، ثم انقر فوق **OK (موافق)** للطباعة.

يعد ePrint خدمة مجانية من HP تتيح لك الطباعة من طابعتك الممكنة من ePrint من أي مكان يمكنك إرسال البريد الإلكتروني منه. فقط أرسل مستنداتك وصورك إلى عنوان البريد الإلكتروني الذي قمت بتحديدته على طابعتك عند تمكينك خدمات الويب. ولا تحتاج إلى برامج تشغيل أو برامج أخرى للقيام بذلك. بعد أن سجلت حسابًا على ePrintCenter (www.eprintcenter.com)، يمكنك تسجيل الدخول إليه لعرض حالة مهام ePrint الخاصة بك وإدارة قائمة انتظار الطباعة الخاصة بـ ePrint والتحكم بمن يمكنه استخدام عنوان بريد ePrint الإلكتروني الخاص بك للطباعة والحصول على المساعدة بالنسبة إلى ePrint.

• [ePrint حيثما كنت](#)

ePrint حيثما كنت

قبل استخدام ePrint، تأكد أن:

- الطابعة متصلة بشبكة فعالة توفر الوصول للإنترنت.
- تشغيل خدمات الويب. إذا لم يتم عمل ذلك، سطلب منك تشغيلها.

لطباعة مستند باستخدام ePrint

١. تمكين خدمات الويب.
 - أ. من لوحة التحكم في الطابعة، اضغط زر ePrint.
 - ب. قبول شروط الاستخدام، ثم اتباع التعليمات التي تظهر على الشاشة لتمكين خدمات الويب.
 - ج. طبع صفحة معلومات ePrint، ثم اتباع التعليمات على صفحة تسجيل الدخول على حساب ePrint.
٢. العثور على عنوان بريد ePrint الإلكتروني للطابعة.
 - ▲ من لوحة التحكم في الطابعة، اضغط زر ePrint. بعد ذلك ستري عنوان بريد الطباعة الإلكتروني على الشاشة. كما يمكنك تحديد معلومات الطباعة لطباعة عنوان البريد الإلكتروني أو تسجيل url.
٣. قم بإرسال المستند الخاص بك إلى الطابعة لطباعته.
 - أ. إنشاء بريد إلكتروني جديد وإرفاقه المستند لطباعته.
 - ب. إرسال البريد الإلكتروني إلى عنوان بريد الطباعة الإلكتروني.تقوم الطابعة بطباعة المستند المرفق.

 **ملاحظة ١** ستم طباعة البريد الإلكتروني بمجرد استقباله. وكما هو الأمر بالنسبة إلى الرسائل الإلكترونية الأخرى، فليس هناك ضمان باستقبالها أو بوقت استقبالها. يمكنك التحقق من حالة الطباعة على ePrintCenter (www.eprintcenter.com).

ملاحظة ٢ قد تبدو المستندات المطبوعة باستخدام ePrint مختلفة عن الأصلية، على سبيل المثال، في الشكل والتنسيق وترتيب النص. بالنسبة للمستندات (مثل المستندات القانونية) التي تتطلب طباعة بأفضل جودة، يُنصح أن تقوم بطباعتها من تطبيق البرنامج على الكمبيوتر، حيث يمكنك الحصول على المزيد من التحكم حول كيف يبدو المستند المطبوع.

 انقر هنا للانتقال إلى الإنترنت وذلك للمزيد من المعلومات.

٥ أساسيات الورق

- أنواع الورق الموصى بها لإجراء الطباعة
- تحميل وسائط

أنواع الورق الموصى بها لإجراء الطباعة

للحصول على أفضل جودة من الطباعة، توصي شركة HP باستخدام ورق HP المصمم خصيصاً لنوع المشروع الذي تقوم بطباعته. وفقاً للبلد/المنطقة التي تقيم فيها، قد لا تتوفر بعض أنواع الورق لديك.

ColorLok

- توصي HP باستخدام أوراق عادية تتضمن شعار ColorLok في طباعة ونسخ مستندات يومية. يتم اختبار جميع الأوراق التي تتضمن شعار ColorLok بشكل مستقل بحيث تلبى معايير عالية من ناحية الوثوقية وجودة الطباعة، وتنتج مستندات مع تلميح أقل، تسويد أعمق وألوان زاهية وتجف بشكل أسرع من أوراق عادية قياسية. ابحث عن أوراق تتضمن شعار ColorLok بأوزان وأحجام مختلفة من قبل شركات مصنعة كبيرة للورق.



HP Advanced Photo Paper (ورق الصور المتقدم من HP)

- يتميز ورق الصور السميكة هذا بمادته سريعة الجفاف من أجل التعامل معه بسهولة دون تلطيخه. يتميز هذا النوع بقدرته على مقاومة الماء والبقع وبصمات الأصابع والرطوبة. تشابه المطبوعات الخاصة بك عند لمسها ورؤيتها صور تمت معالجتها في المحل. تتوفر هذه المطبوعات بأحجام مختلفة، بما في ذلك حجم A4 و 8.5 × 11 بوصة، و 10 × 15 سم (مع علامات أو دونها) و 13 × 18 سم وبشكلين- لامع أو خفيف للمعان (ساتان غير لامع). يكون ذلك خالي من الحمض لحصولك على مستندات تدوم طويلاً.

HP Everyday Photo Paper (ورق صور HP للاستخدام اليومي)

- قم بطباعة لقطات ملونة يومية منخفضة التكلفة، باستخدام ورق مصمم لطباعة عرضية للصور. يجف ورق الصور هذا الرخيص الثمن بسرعة من أجل التعامل معه بسهولة. احصل على صور حادة ناعمة عند استخدامك هذا الورق مع أية طباعة inkjet. تتوفر هذه الأوراق بشكل نصف لامع بأحجام متعددة، بما في ذلك أحجام A4، 8.5 × 11 بوصات، و 10 × 15 سم (مع علامات أو دونها). للحصول على صور تدوم طويلاً، يكون ذلك خالي من الحمض.

HP Brochure Paper (ورق منشورات دعائية من HP) أو HP Superior Inkjet Paper (ورق Inkjet فاخر من HP)

- هذه الأوراق مطلية لامعة أو غير لامعة على وجهي الورقة من أجل استخدام الوجهين. إن هذه الأوراق هي الاختيار الأمثل للمواد شبه المصورة المعاد إخراجها والرسومات التجارية للصفحات الأولى من التقارير والعروض التقديمية الخاصة والنشرات والرسائل البريدية الترويجية والتقويمات.

HP Premium Presentation Paper (ورق فاخر للعروض التقديمية) أو HP Professional Paper (ورق مهني من HP)

- إن هذه الأوراق أوراق قوية غير لامعة على وجهي الورقة تناسب العرض التقديمي، العروض، التقارير والرسائل الإخبارية. هذه الأوراق ثقيلة الوزن لأكثر تأثير ولمس.

HP Bright White Inkjet Paper (ورق Inkjet أبيض ساطع من HP)

- يوفر HP Bright White Inkjet Paper (ورق Inkjet أبيض ساطع من HP) تبايناً كبيراً في الألوان ووضوحاً في النص. وهذا النوع غير الشفاف مناسب لاستخدام الألوان على الوجهين دون نفاذها من خلاله، مما يجعله مناسباً تماماً للرسائل الإخبارية، التقارير والنشرات الإعلانية. يتميز الورق بتقنية ColorLok Technology لحصولك على تلميح أقل، تسويد أعمق وألوان زاهية.

HP Printing Paper (ورق الطباعة من HP)

- يعتبر HP Printing Paper (ورق الطباعة من HP) ورق لوظائف متعددة بجودة عالية. ينتج هذا الورق مستندات أقوى عند لمسها ورؤيتها من المستندات المطبوعة على ورق عادي لوظائف متعددة أو على ورق النسخ. يتميز الورق بتقنية ColorLok Technology لحصولك على تلميح أقل، تسويد أعمق وألوان زاهية. يكون ذلك خالي من الحمض لحصولك على مستندات تدوم طويلاً.

HP Office Paper (ورق المكتب من HP)

- يعتبر HP Office Paper (ورق المكتب من HP) ورق لوظائف متعددة بجودة عالية. يناسب الورق عمل نسخ، مسودات، مذكرات ومستندات يومية أخرى. يتميز الورق بتقنية ColorLok Technology لحصولك على تلميح أقل، تسويد أعمق وألوان زاهية. يكون ذلك خالي من الحمض لحصولك على مستندات تدوم طويلاً.

HP Iron-On Transfers (أوراق للطباعة على الأقمشة بالكلي من HP)

- تعتبر HP Iron-On Transfers (أوراق للطباعة على الأقمشة بالكلي من HP) (للألياف الملونة أو للألياف الفاتحة أو البيضاء) الحل الأفضل لإنشاء قصاصن مخصصة من صورك الرقمية.

HP Premium Inkjet Transparency Film (ورق شفاف فاخر لطباعة Inkjet من HP)

- يجعل HP Premium Inkjet Transparency Film (الورق الشفاف الفاخر لطباعة Inkjet من HP) العروض التقديمية الملونة الخاصة بك أكثر حيوية وتأثيراً. يسهل استخدام هذا الشريط ومعالجته، كما أنه يجف بسرعة ودون اتساخ.

HP Photo Value Pack (حزمة اقتصادية للصور من HP)

- تقوم HP Photo Value Packs (حزم اقتصادية للصور من HP) بشكل مريح بتغليف خرطوشات HP الأصلية و HP Advanced Photo Paper (ورق الصور المتقدم من HP) لتوفير الوقت وإزالة التخمين من طباعة صور محترفة رخيصة الثمن بواسطة HP e-All-in-One لديك. تم تصميم أحبار HP الأصلية و HP Advanced Photo Paper (ورق الصور المتقدم من HP) خصيصاً بحيث تعمل معاً وتنتج صور بألوان زاهية تدوم طويلاً، بعد كل عملية طباعة. يعد ذلك رائعاً لطباعة جميع صور الإجازة أو مشاركة مطبوعات متعددة.

تحميل وسائط

▲ حدد حجم ورق للمتابعة.

تحميل ورق بالحجم الكامل

أ. أنزل درج الورق.

أنزل درج الورق، ثم اسحب ملحق الدرج للخارج.



ب. حرك موجهي عرض الورق للخارج.

حرك موجهي عرض الورق للخارج.



ج. حمل الورق.

□ قم بإدخال رزمة من الورق إلى درج الورق مع توجيه الحافة القصيرة إلى للأمام والوجه المخصص للطباعة إلى الأسفل.



□ قم بإمالة حزمة الورق حتى تتوقف.

□ قم بضبط موجهي عرض الورق بحيث يلاءما كلا جانبي حزمة الورق.



تحميل ورق صغير الحجم

أ. اسحب درج الورق للخارج.

□ حرك درج الورق، ثم اسحب ملحق الدرج للخارج.



ب. حرك موجهي عرض الورق للخارج.

□ حرك موجهي عرض الورق للخارج.



- ج. حمل الورق.
- قم بإدخال رزمة من ورق الصور مع توجيه الحافة القصيرة إلى للأمام والوجه المخصص للطباعة إلى الأسفل.



- قم بدفع حزمة الورق للأمام حتى تتوقف.

ملاحظة إذا كان ورق الصور الذي تستخدمه به علامات مثقبة، فقم بتحميل ورق الصور بحيث تكون العلامات المثقبة مواجهة للخارج.

- قم بضبط موجهي عرض الورق بحيث يلاءما كلا جانبي حزمة الورق.
- ادفع الورق للداخل.

تحميل الأطراف

- أ. أنزل درج الورق
- أنزل درج الإخراج، ثم اسحب ملحق الدرج للخارج.



- ب. حرّك موجهي عرض الورق للخارج.
- حرّك موجي عرض الورق للخارج.



- ❑ أزل الورق من درج الإدخال الرئيسي كليًا.
- ❑ حمّل الأظرف.
- ❑ ج. أدخل ظرفًا واحدًا أو أكثر وسط درج الإدخال. يجب توجيه الوجه المخصص للطباعة إلى الأسفل. يجب توجيه الغطاء إلى الجانب الأيسر ووجهه للأعلى.



- ❑ قم بإزلاق حزمة الأظرف للأسفل حتى تتوقف.
- ❑ حرّك موجه عرض الورق إلى اليمين على رزمة الأظرف حتى يتوقف.

٦ النسخ والمسح الضوئي

- [نسخ](#)
- [مسح ضوئي إلى الكمبيوتر](#)
- [تلميحات النسخ الناجح](#)
- [تلميحات المسح الضوئي الناجح](#)

نسخ

▲ تسمح لك قائمة النسخ الموجودة على شاشة الطابعة أن تقوم بكل سهولة بتحديد عدد النسخ والألوان أو أبيض أو أسود للنسخ على ورق عادي. يمكنك الوصول بسهولة للإعدادات المتقدمة، مثل تغيير نوع وحجم الصفحة، وتعديل درجة قتوم النسخة، وإعادة حجم النسخة. انقر فوق نوع النسخ للمتابعة.

النسخ السهل

- أ. حمل الورق.
- قم بتحميل ورق كامل الحجم في درج الورق.



- ب. حمل نسخة أصلية.
- ارفع غطاء المنتج.



- قم بتحميل النسخة الأصلية مع توجيه الوجه المخصص للطباعة إلى الأسفل في الزاوية الأمامية اليمنى للسطح الزجاجي.

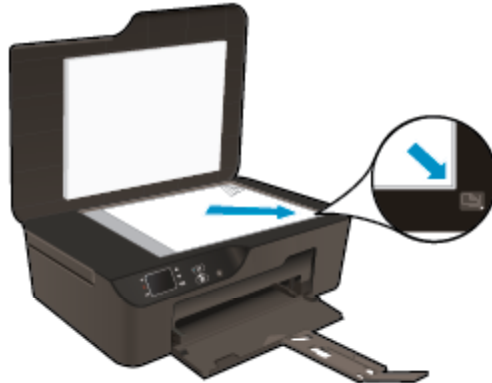

- أغلق الغطاء.
- ج. حدد **نسخ** من قائمة شاشة الطابعة للوصول إلى قائمة النسخ.
- عند عدم عرض **نسخ** على شاشة الطابعة، اضغط زر **السابق** حتى يتم عرض **نسخ**.
- من قائمة **نسخ** حدد **النسخ** لزيادة أو تقليل عدد النسخ. ثم اضغط على **موافق** للتأكيد.
- حدد بدء **النسخ** بالأسود أو بدء **النسخ** بالألوان للنسخ على ورق عادي A4 أو 8.5 بوصة × 11 بوصة.

المزيد من ميزات النسخ

- ▲ عند الوقوف على قائمة **نسخ**، اضغط على أزرار **أعلى** و **أسفل** للتحديد من بين الإعدادات.
- Paper Size (حجم الورق)**: تحديد حجم الورق ونوعه. يؤدي إعداد الورق العادي إلى الطابعة بجودة الطابعة العادية. يؤدي إعداد ورق الصور إلى الطابعة بأفضل جودة لطباعة الصور.
- تغيير الحجم: الحجم الفعلي** يُخرج نسخة بنفس حجم المستند الأصلي، إلا أنه قد يلزم قص هوامش هذه النسخة. يعمل **تغيير الحجم للملاءمة** نسخة موسّطة ذات إطار أبيض حول حوافها. تكون النسخة المغيرة الحجم إما مكبرة أو مصغرة لتلائم حجم ورق الإخراج المحدد. **حجم مخصص** يتيح زيادة حجم الصورة من خلال تحديد قيم أكبر من 100% أو تقليل حجم الصورة عن طريق تحديد قيم أقل من 100%.
- أفتح/أغلق**: يقوم بضبط إعدادات النسخ لجعل النسخ أفتح أو أغمق.

ملاحظة بعد دقيقتين من عدم النشاط، سوف تعود خيارات النسخ تلقائيًا إلى الإعدادات الافتراضية للورق العادي وهي الحجم A4 أو 8.5 × 11 بوصة (حسب المنطقة).

مسح ضوئي إلى الكمبيوتر

يمكنك بدء عملية مسح ضوئي من خلال لوحة التحكم الخاصة بالطابعة أو من خلال جهاز الكمبيوتر. قم بالمسح الضوئي من خلال لوحة التحكم إذا أردت القيام بعملية مسح ضوئي لملف من صفحة واحدة. قم بالمسح الضوئي من خلال الكمبيوتر إذا أردت القيام بعملية مسح ضوئي لعدة صفحات في ملف واحد، وحدد تنسيق الملف الخاص بالمسح الضوئي، أو قم بعمل التعديلات اللازمة للصورة التي تم مسحها ضوئيًا.

التجهيز للمسح الضوئي

- ▲ للتجهيز للمسح الضوئي:
 - أ. حمل نسخة أصلية.
 - ارفع غطاء المنتج.



- قم بتحميل النسخة الأصلية مع توجيه الوجه المخصص للطباعة إلى الأسفل في الزاوية الأمامية اليمنى للسطح الزجاجي.



□ أغلاق الغطاء.



ب. ابدأ المسح الضوئي.

المسح من لوحة التحكم بالطابعة

١. حدد مسح ضوئي من قائمة عرض الطابعة. إذا لم تكن ترى مسح ضوئي على شاشة الطابعة، انقر فوق الزر رجوع حتى تراه.
 ٢. حدد المسح إلى الكمبيوتر.
 ٣. حدد الكمبيوتر المراد إجراء المسح الضوئي إليه من شاشة الطابعة.
- عند عدم عرض جهاز الكمبيوتر على شاشة الطابعة، تأكد من اتصال جهاز الكمبيوتر بالطابعة إما لاسلكيًا أو خلال كابل USB. عند توافر اتصال لاسلكي وقمت بتأكيد الاتصال، ستحتاج إلى تمكين المسح الضوئي لاسلكيًا في البرنامج.
- أ. انقر مزدوجًا فوق رمز طابعة HP Deskjet 3520 series سطح المكتب لفتح برنامج الطابعة

📌 **ملاحظة** يمكن أيضًا الوصول إلى برنامج الطابعة بالنقر فوق Start (ابدأ) < Programs (برامج) < HP Deskjet 3520 HP < series

- ب. انقر على رمز طباعة ومسح.
- ج. انقر فوق إدارة المسح الضوئي إلى الكمبيوتر.

📌 **ملاحظة** يمكنك جعل الخيار المسح الضوئي إلى الكمبيوتر دائمًا في وضع تنشيط. إذا كانت هذه الميزة دائمًا منشطة، ستتمكن من تحديد خيار مسح ضوئي من شاشة الطابعة لإجراء المسح الضوئي إلى أجهزة كمبيوتر متصلة لاسلكيًا موجودة قيد الاستخدام. إذا لم تكن هذه الميزة دائمًا منشطة، ستحتاج أولاً إلى تنشيط خيار المسح الضوئي إلى الكمبيوتر في برنامج الطابعة قبل إجراء المسح الضوئي. يؤثر هذا فقط على المسح الضوئي الموجود من لوحة التحكم الخاصة بالطابعة. سواء كان الخيار المسح الضوئي إلى الكمبيوتر منشطًا أم لا، ستتمكن دائمًا من إجراء المسح الضوئي من جهاز الكمبيوتر.

٤. ابحث عن الصورة الممسوحة ضوئيًا في الكمبيوتر. بعد حفظ المسح الضوئي، سوف تفتح نافذة Windows Explorer في الدليل الذي تم حفظ المسح الضوئي داخله.

مسح ضوئي من الكمبيوتر

١. قم بفتح تطبيق HP Scan. انقر فوق Start (ابدأ) < Programs (برامج) < HP Deskjet 3520 HP series < B611 series
٢. حدد نوع المسح الضوئي الذي تريده من قائمة الاختصارات ثم انقر فوق مسح ضوئي.

📌 **ملاحظة** إذا تم تحديد إظهار معاينة المسح الضوئي، ستتمكن من إجراء التعديلات إلى الصورة التي تم مسحها ضوئيًا في شاشة المعاينة.

٣. حدد حفظ إذا أردت إبقاء التطبيق مفتوحًا لإجراء عملية مسح ضوئي أخرى، أو حدد تم لإنهاء التطبيق.
٤. بعد حفظ المسح الضوئي، سوف تفتح نافذة Windows Explorer في الدليل الذي تم حفظ المسح الضوئي داخله.

📌 **ملاحظة** يوجد عدد محدد من أجهزة الكمبيوتر التي قد تكون فيها وظيفة المسح الضوئي منشطة في نفس الوقت. اضغط زر مسح ضوئي من شاشة الطابعة الرئيسية وسيتم عرض أجهزة الكمبيوتر المتاحة حاليًا لإجراء المسح الضوئي فيها.

تلميحات النسخ الناجح

- قم بتحميل النسخة الأصلية مع توجيه الوجه المخصص للطباعة إلى الأسفل على الزاوية الأمامية اليمنى للسطح الزجاجي.

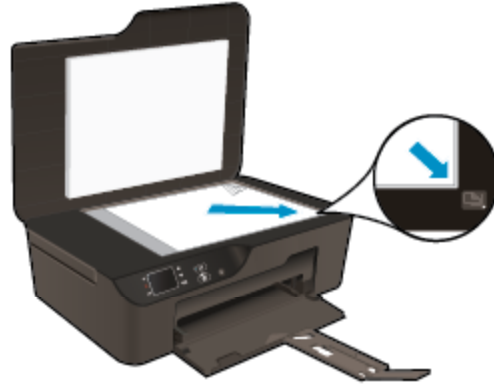

- لزيادة أو تقليل تباين مخرجات الطباعة، حدد **نسخ** من شاشة الطباعة ثم حدد **تباين فاتح / قاتم** لتعديل درجة السطوع.
- لتحديد حجم الورقة ونوع ورق مخرجات الطباعة، حدد **نسخ** من شاشة الطباعة. من قائمة **نسخ**، حدد **حجم الورقة** لاختيار ورقة عادية أو لصور وحجم ورق الصور.
- لتغيير حجم الصورة، حدد **نسخ** من شاشة الطباعة، ثم حدد **تغيير الحجم**.

انقر هنا للانتقال إلى الإنترنت وذلك للمزيد من المعلومات.

تلميحات المسح الضوئي الناجح

- قم بتحميل النسخة الأصلية مع توجيه الوجه المخصص للطباعة إلى الأسفل على الزاوية الأمامية اليمنى للسطح الزجاجي.

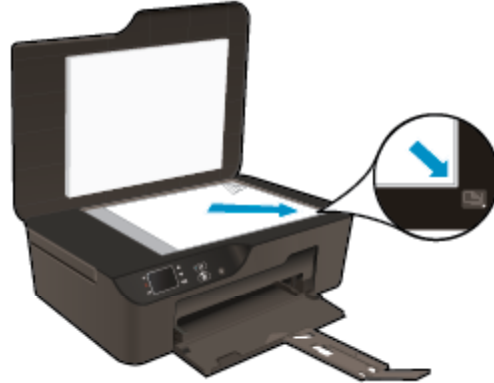

- قم بتنظيف السطح الزجاجي للماسح الضوئي وتأكد من عدم التصاق مواد غريبة به.
- إذا كان لديك اتصال لاسلكي، وقمت بتأكيد عمل الاتصال على النحو المطلوب، فسوف تحتاج إلى تمكين المسح الضوئي اللاسلكي في البرنامج للمسح الضوئي لإجراء المسح من شاشة الطباعة. افتح برنامج الطباعة لتحديد **طبع ومسح** ثم قم بتحديد **إدارة المسح إلى الكمبيوتر**.
- بعد تحديد **مسح ضوئي** من شاشة المسح الضوئي، اختر الكمبيوتر المراد إجراء المسح الضوئي إليه من قائمة الطابعات الموجودة على شاشة الطابعات.
- إذا كان لديك اتصالاً لاسلكياً من الطباعة إلى الكمبيوتر، وكنت تريد أن تستطيع دائماً إجراء المسح الضوئي السريع إلى الكمبيوتر المتصل، اختر تنشيط **المسح الضوئي إلى الكمبيوتر دائماً**.
- إذا أردت إجراء المسح الضوئي لمستند مكون من عدة صفحات في ملف واحد بدلاً من ملفات متعددة، ابدأ المسح الضوئي باستخدام برنامج الطباعة بدلاً من تحديد **مسح ضوئي** من لوحة التحكم.

انقر هنا للانتقال إلى الإنترنت وذلك للمزيد من المعلومات.

٧ التعامل مع الخرطوشات

- فحص مستويات الحبر المقدرة
- طلب مستلزمات الحبر
- استبدال الخرطوشات
- معلومات الضمان الخاصة بالخرطوشات

فحص مستويات الحبر المقدرة

يمكنك بسهولة فحص مستوى الحبر لتحديد المدة اللازمة لاستبدال الخرطوشة. يوضح مستوى الحبر كمية الحبر المقدرة المتبقية في الخرطوشات.

لفحص مستويات الحبر من خلال لوحة التحكم

▲ من الشاشة الرئيسية للوحة التحكم، والتي تقوم بعرض خيارات نسخ ومسح ضوئي، واستمارات سريعة، وحدد مستويات الحبر. تعرض الطابعة مستويات الحبر الحالية.

📖 **ملاحظة** إذا لم تكن ترى الشاشة الرئيسية، اضغط الزر السابق حتى يمكنك رؤيتها.

لفحص مستويات الحبر من برنامج الطابعة

١. انقر مزدوجاً فوق رمز طابعة HP Deskjet 3520 series سطح المكتب لفتح برنامج الطابعة

📖 **ملاحظة** يمكن أيضاً الوصول إلى برنامج الطابعة بالنقر فوق **Start (ابدأ) < Programs (برامج) < HP Deskjet 3520 HP < series**

٢. في برنامج الطابعة، انقر فوق **مستويات الحبر المقدرة**.

📖 **ملاحظة ١** في حالة تثبيت خرطوشة طباعة تمت إعادة ملئها أو إعادة تصنيعها، أو خرطوشة تم استخدامها في طباعة أخرى، فقد يكون مؤشر مستوى الحبر غير دقيق أو أنه لا يتوفر.

ملاحظة ٢ تحذيرات ومؤشرات تخص مستويات الحبر توفر تقديرات لأعراض التخطيط فقط. في حالة استقبالك لرسالة تحذير بشأن انخفاض مستوى الحبر، فخذ بعين الاعتبار تجهيز خرطوشة بديلة تتوفر لديك لتجنب تأخيرات محتملة بالنسبة للطباعة. لا يجب عليك استبدال الخرطوشات حتى عدم الرضا بجودة الطباعة.

ملاحظة ٣ يتم استخدام حبر من الخرطوشات في عملية الطباعة بالعديد من الطرق المختلفة، بما في ذلك في عملية التهيئة، التي تقوم بتجهيز المنتج والخرطوشات للطباعة وفي صيانة رؤوس الطباعة، التي تقوم بالحفاظ على فتحات الطباعة نظيفة وانسياب الحبر على ما يرام. بالإضافة إلى ذلك، تبقى بعض بقايا للحبر في الخرطوشة بعد استخدامها. للحصول على المزيد من المعلومات، راجع www.hp.com/go/inkusage.

طلب مستلزمات الحبر

قبل فتح الخرطوشات، حدد رقم الخرطوشة الصحيح.

تحديد رقم الخرطوشة على الطابعة

▲ يوجد رقم الخرطوشة داخل بابها.



حدد رقم الخرطوشة في برنامج الطابعة

١. انقر مزدوجاً فوق رمز طابعة HP Deskjet 3520 series سطح المكتب لفتح برنامج الطابعة

ملاحظة يمكن أيضاً الوصول إلى برنامج الطابعة بالنقر فوق **Start (ابدأ) < Programs (برامج) < HP Deskjet 3520 HP < series**

٢. في برنامج الطابعة، انقر تسوق، ثم انقر تسوق لشراء المستلزمات عبر الإنترنت. يتم عرض رقم الخرطوشة الصحيح تلقائياً من خلال هذا الرابط. لطلب مستلزمات HP الأصلية لـ HP e-All-in-One، انتقل إلى www.hp.com/buy/supplies. عند المطابقة، قم باختيار بلدك/منطقتك، ثم اتبع المطالبات لتحديد المنتج، ثم انقر فوق إحدى روابط التسوق الموجودة على الصفحة.

ملاحظة لا يتم اعتماد إمكانية طلب الخرطوشات عبر الإنترنت في جميع البلدان/المناطق. إذا ما أتيحت ذلك في بلدك أو منطقتك، لم تزل تتمكن من عرض معلومات المستلزمات ومن طباعة قائمة بها لمراجعتها عند التسوق من ببيع HP المحلي.

مواضيع ذات صلة

• [اختيار الخرطوشات المناسبة](#)

اختيار الخرطوشات المناسبة

توصي شركة HP باستخدام خرطوشات أصلية من صنع HP. تم تصميم الخرطوشات الأصلية من HP واختبارها مع طابعات HP لتساعدك في الحصول على أفضل النتائج بسهولة في كل مرة.

مواضيع ذات صلة

• [طلب مستلزمات الحبر](#)

استبدال الخرطوشات

لاستبدال الخرطوشات

١. تحقق من تشغيل الطاقة.

٢. أزل الخرطوشة.

أ. افتح باب الوصول إلى الخرطوشة.



انتظر حتى تنتقل عربة الطباعة إلى وسط المنتج.
ب. اضغط العلامة في الخرطوشة، ثم أزلها من فتحتها.

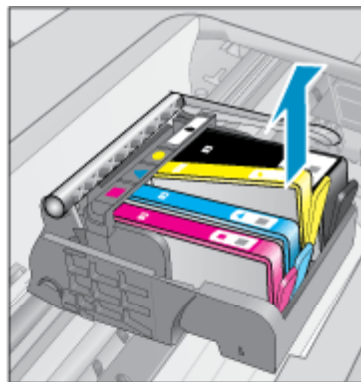
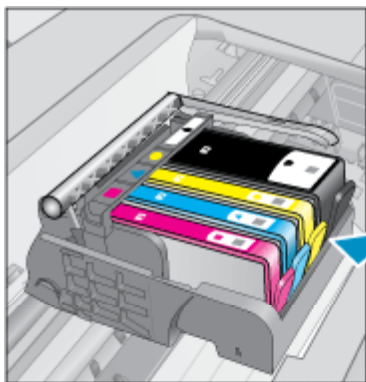

٣. أدخل خرطوشة جديدة.
أ. أزل الخرطوشة من الغلاف.



ب. قم بلف الغطاء البرتقالي اللون من أجل فكّه. ربما يلزم لفّ الغطاء بشدة من أجل إزالته.



ج. قم بملاءمة رموز الألوان، ثم ادفع الخرطوشة إلى فتحها حتى استقرارها في مكانها.

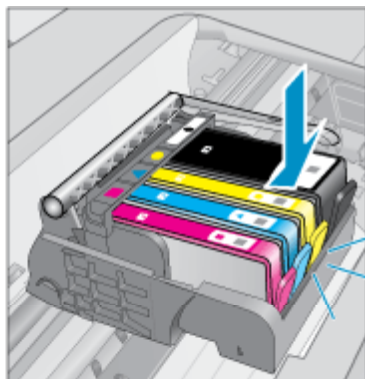
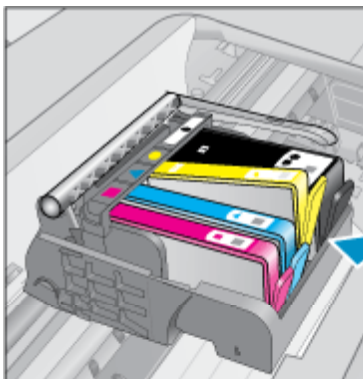

د. أألق باب الخرطوشات.



معلومات الضمان الخاصة بالخرطوشات

يسري الضمان الخاص بخرطوشة من صنع HP في حالة استخدام المنتج في جهاز طباعة من HP المصمم له خصيصًا. لا يشمل هذا الضمان منتجات حبر HP التي تمت إعادة تعبئتها أو تصنيها أو تجديدها أو إساءة استخدامها أو العبث بها. خلال فترة الضمان يسري الضمان على المنتج طالما أن حبر HP لم ينفذ ولم يتم انتهاء فترة الضمان. يمكن العثور على تاريخ انتهاء الضمان على المنتج بتنسيق سنة/شهر كما هو موضح:

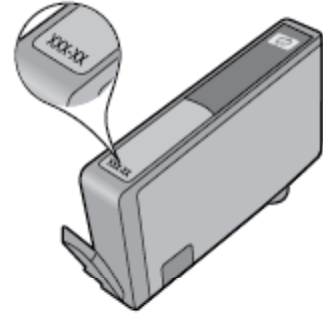

للحصول على نسخة من بيان الضمان المحدود للطابعة من شركة HP، راجع الوثائق المطبوعة المزودة بالمنتج.

- [عداد \(WPS\) WiFi Protected Setup – يتطلب موجة \(WPS\)](#)
- [الاتصال اللاسلكي التقليدي \(يلزمه موجة\)](#)
- [اتصال USB \(اتصال لا شبكي\)](#)
- [التغيير من اتصال USB إلى شبكة لاسلكية](#)
- [قم بالاتصال بالطابعة لاسلكياً بدون موجة.](#)
- [توصيل طابعة جديدة](#)
- [تغيير إعدادات الشبكة](#)
- [تلميحات بخصوص إعداد طابعة متصلة بشبكة واستخدامها](#)
- [أدوات إدارة الطابعة المتقدمة \(للطابعات المتصلة بشبكة\)](#)

عداد (WPS) WiFi Protected Setup – يتطلب موجة (WPS)

لتوصيل HP e-All-in-One بشبكة لاسلكية بواسطة الإعداد المحمي لـ WiFi (WPS)، ستحتاج إلى ما يلي:

- شبكة لاسلكية 802.11b/g/n تتضمن موجة لاسلكي ممكن على WPS أو نقطة وصول.

 **ملاحظة** يدعم HP e-All-in-One الاتصالات فقط باستخدام 2.4GHz.

- كمبيوتر مكتبي أو كمبيوتر محمول يدعم الشبكات اللاسلكية أو بطاقة واجهة اتصال الشبكة (NIC). يجب توصيل الكمبيوتر بالشبكة اللاسلكية التي سيتم تثبيت HP e-All-in-One عليها.

 **ملاحظة** في حالة حوزتك على موجة مع (WPS) WiFi Protected Setup مزود بزر Push Button، اتبع طريقة زر الضغط. إذا لم تكن متأكدًا من وجود زر push button أم لا، اتبع طريقة قائمة إعدادات اللاسلكية.

طريقة Push Button (PBC)

1. اضغط زر (WPS) WiFi Protected Setup على الموجة.
2. اضغط مع الاستمرار على زر اللاسلكية على الطابعة حتى يبدأ مصباح اللاسلكية في الوميض. اضغط مع الاستمرار لمدة 3 ثوانٍ حتى يبدأ وضع زر ضغط WPS.

 **ملاحظة** يبدأ المنتج مؤقتًا لمدة دقيقتين تقريبًا يجب خلاله ضغط الزر المناسب الموجود على الجهاز المتصل بالشبكة.

طريقة قائمة إعدادات اللاسلكية

1. اضغط زر اللاسلكية من شاشة الطابعة لعرض قائمة اللاسلكية. إذا كانت الطابعة تطبع في حالة غير صحيحة، أو كانت تقوم بمهمة هامة، انتظر حتى إنتهاء المهمة، أو إلى تصحيح الخطأ قبل الضغط على زر اللاسلكية.
2. حدد إعدادات من شاشة الطابعة.
3. حدد **WiFi Protected Setup** من شاشة الطابعة.
4. في حالة توافر موجة (WPS) WiFi Protected Setup مع زر ضغط WPS، حدد زر الضغط للتثبيت ثم اتبع الإرشادات التي تظهر على الشاشة. عند عدم توافر زر ضغط في الموجة الخاص بك أو أنك غير متأكد من توافر زر ضغط بالموجة، حدد تثبيت PIN، ثم اتبع الإرشادات التي تظهر على الشاشة.

 **ملاحظة** يقوم المنتج بتشغيل مؤقت لمدة دقيقتين تقريبًا يلزم خلالها الضغط على الزر ذو الصلة على الجهاز المتصل بالشبكة وإلا سيلزم إدخال رقم PIN في صفحة تكوين الموجة.

الاتصال اللاسلكي التقليدي (يلزمه موجة)

لتوصيل HP e-All-in-One بشبكة LAN 802.11 لاسلكية مضمنة، ستحتاج إلى التالي:

- شبكة لاسلكية 802.11b/g/n تتضمن موجة لاسلكي أو نقطة وصول.

 **ملاحظة** يدعم HP e-All-in-One الاتصالات فقط باستخدام 2.4GHz.

- كمبيوتر مكتبي أو كمبيوتر محمول يدعم الشبكات اللاسلكية أو بطاقة واجهة اتصال الشبكة (NIC). يجب توصيل الكمبيوتر بالشبكة اللاسلكية التي سيتم تثبيت HP e-All-in-One عليها.

- اسم الشبكة (SSID).
- مفتاح WEP أو عبارة WPA (عند الحاجة).

لتوصيل المنتج

1. أدخل القرص المضغوط الخاص ببرنامج تشغيل المنتج في محرك الأقراص المضغوطة في الكمبيوتر.
 2. اتبع الإرشادات الظاهرة على الشاشة.
- عندما يُطلب منك القيام بذلك، قم بتوصيل المنتج بالكمبيوتر باستخدام كابل إعداد USB المتضمن في العلبة. أجب الرسائل الظاهرة على الشاشة لإدخال إعدادات شبكتك اللاسلكية. سيحاول المنتج التوصيل بالشبكة. إذا فشل التوصيل، فاتبع المطالبات لتصحيح المشكلة، ثم حاول ثانية.
3. عند الانتهاء من الإعداد، سيُطلب منك فصل كابل USB واختبار اتصال الشبكة اللاسلكي. بمجرد توصيل المنتج بالشبكة بنجاح، قم بتثبيت البرنامج على كل كمبيوتر سيستخدم المنتج عبر الشبكة.

اتصال USB (اتصال لا شبكي)

يدعم HP e-All-in-One جهاز منفذ USB 2.0 خلفي فائق السرعة بحيث يمكنك إنشاء اتصال بالكمبيوتر.

ملاحظة  لن تكون خدمات الويب متاحة من خلال اتصال USB مباشر.

لتوصيل المنتج من خلال كبل USB

▲ راجع إرشادات الإعداد المزودة بمنتجك للحصول على معلومات حول توصيله بكمبيوتر بواسطة كبل USB.

ملاحظة  لا تقم بتوصيل كبل USB بالمنتج حتى مطالبتك بذلك.

إذا كانت الطابعة قيد التثبيت، فإنها ستعمل كجهاز تركيب وتشغيل. إذا لم يكن قد تم تثبيت البرنامج، أدخل القرص المدمج المرفق مع الجهاز واتبع التعليمات التي تعرض على الشاشة.

التغيير من اتصال USB إلى شبكة لاسلكية

إذا كنت تقوم بإعداد الطابعة لأول مرة وتقوم بتثبيت البرامج عن طريق كبل USB، عن طريق التوصيل المباشر للطابعة، يمكنك التغيير بسهولة إلى اتصال شبكة لاسلكي. شبكة لاسلكية 802.11b/g/n تتضمن موجه لاسلكي أو نقطة وصول.

ملاحظة  يدعم HP e-All-in-One الاتصالات فقط باستخدام 2.4GHz.

قبل التغيير من اتصال USB إلى شبكة لاسلكية، تأكد أن:

- الطابعة متصلة بجهاز الكمبيوتر الخاص بك باستخدام كبل USB إلى أن يُطلب منك فصل الكبل.
- يجب توصيل الكمبيوتر بالشبكة اللاسلكية التي سيتم تثبيت الطابعة عليها.

التغيير من اتصال USB إلى شبكة لاسلكية

1. من قائمة ابدأ بالكمبيوتر الخاص بك، حدد كافة البرامج أو البرامج، ثم حدد HP.
2. حدد HP Deskjet 3520A series.
3. حدد إعداد الطابعة واختيار البرامج.
4. حدد تحويل طابعة متصلة عبر USB إلى لاسلكية. اتبع الإرشادات الظاهرة على الشاشة.

قم بالاتصال بالطابعة لاسلكيا بدون موجه.

توفر HP لك لاسلكي مباشر: أجهزة Wi-Fi مثل الكمبيوتر والهواتف الذكية والأقراص للاتصال بطابعتك مباشرة عبر Wi-Fi، باستخدام العملية التي تستخدمها حاليا لتوصيل جهاز Wi-Fi الخاص بك بشبكة لاسلكية ونقاط ساخنة. باستخدام لاسلكي مباشر، يمكنك الطبع مباشرة من الطابعة لاسلكيا، بدون موجه لاسلكي، من أجهزة Wi-Fi الممكنة الخاصة بك.

بدء العمل باستخدام طبع لاسلكي مباشر:

١. لاستخدام لاسلكي مباشر، عليك تشغيل لاسلكي مباشر: من لوحة التحكم، والحصول على الاسم لاسلكي مباشر: وكلمة المرور إذا كانت الحماية الخاصة بك لاسلكي مباشر: تعمل:
 - أ. من الشاشة الرئيسية، اضغط الزر اللاسلكية ثم حدد إعدادات.
 - ب. إذا كانت الشاشة تعرض أن لاسلكي مباشر: لا يعمل، حدد **موجه لاسلكي** ثم حدد **تشغيل (بدون حماية)** أو **تشغيل (بوجود حماية)**.

ملاحظة إذا قمت بتشغيل الأمان، سيتمكن المستخدمون فقط الذي يتوافر لديهم كلمة المرور من الاتصال لاسلكيًا إلى الطابعة. إذا قمت بإيقاف تشغيل خاصية الأمان، سيتمكن أي فرد يتوافر لديه جهاز بتقنية Wi-Fi وموجود ضمن نطاق Wi-Fi الخاص بالطابعة من الاتصال بالطابعة.

- ج. حدد اسم العرض لعرض الاسم لاسلكي مباشر:.
 - د. حدد **عرض كلمة المرور** لعرض كلمة المرور لاسلكي مباشر: إذا كانت الحماية الخاصة بك لاسلكي مباشر: تعمل.
٢. من الكمبيوتر اللاسلكي أو الجهاز المحمول، قم بتشغيل خاصية اللاسلكي، وابحث عن رقم بالاتصال باسم لاسلكي مباشر:، على سبيل المثال: HP-print-BF-Deskjet 3520. إذا كانت الحماية لديك لاسلكي مباشر: تعمل، أدخل كلمة المرور لاسلكي مباشر: عند طلبها. قم بالطباعة بشكل طبيعي كما تقوم بالطابعة من الكمبيوتر أو الجهاز المحمول الخاص بك.

ملاحظة ١ لاسلكي مباشر: لا يوفر الاتصال إمكانية الوصول للإنترنت.

ملاحظة ٢ يكون الاتصال لاسلكي مباشر: متاحًا حتى إذا تم توصيل الطابعة بشبكة منزلية لاسلكية أيضًا.

ملاحظة ٣ يتم توفير كافة الوظائف المتاحة على الشبكة المنزلية اللاسلكية، مثل الطباعة والمسح الضوئي وصيانة الطابعة، إلخ، أيضًا على جهاز كمبيوتر، مثبت عليه برنامج طباعة، متصل بالطابعة عبر لاسلكي مباشر:.. قد لا يتم دعم بعض الوظائف إذا كانت الطابعة متصلة لديها اتصال لاسلكي مباشر في نفس الوقت بالشبكة المنزلية الخاصة بكلاسلكي مباشر:.

توصيل طابعة جديدة

إذا لم تقم بتوصيل الطابعة بالكمبيوتر الخاص بك، أو ترغب في توصيل طابعة جديدة أخرى من نفس الطراز بالكمبيوتر الخاص بك، يمكنك استخدام وظيفة **توصيل طابعة جديدة** لتثبيت الاتصال.

لتوصيل طابعة جديدة.

١. من قائمة ابدأ بالكمبيوتر الخاص بك، حدد **كافة البرامج** أو **البرامج**، ثم حدد **HP**.
٢. حدد **HP Deskjet 3520A series**.
٣. حدد إعداد الطابعة واختيار البرامج.
٤. حدد **توصيل طابعة جديدة**. اتبع الإرشادات الظاهرة على الشاشة.

تغيير إعدادات الشبكة

لتغيير إعدادات الشبكة

١. من قائمة ابدأ بالكمبيوتر الخاص بك، حدد **كافة البرامج** أو **البرامج**، ثم حدد **HP**.
٢. حدد **HP Deskjet 3520A series**.
٣. حدد إعداد الطابعة واختيار البرامج.
٤. حدد **توصيل طابعة جديدة**. اتبع الإرشادات الظاهرة على الشاشة.

تلميحات بخصوص إعداد طابعة متصلة بشبكة واستخدامها

استخدم التلميحات التالية من أجل إعداد طابعة متصلة بشبكة واستخدامها:

- عندما تقوم بإعداد طابعة متصلة بشبكة لاسلكية، تأكد من تشغيل الموجه اللاسلكي أو نقطة الوصول. تقوم الطابعة بالبحث عن موجهات لاسلكية، ثم تسرد أسماء الشبكات التي تم العثور عليها على الكمبيوتر.
- إذا كان الكمبيوتر متصلاً بشبكة افتراضية خاصة (VPN)، فيجب عليك قطع الاتصال عن VPN قبل أن تتمكن من الوصول إلى أي جهاز آخر على شبكتك، بما في ذلك الطابعة.
- تعلم عن طريقة العثور على إعدادات الأمان لشبكتك. [انقر هنا للاتصال بالإنترنت لمعرفة المزيد.](#)
- تعلم عن الأداة المساعدة لتشخيص الشبكة وتلميحات أخرى بالنسبة لحل المشكلات. [انقر هنا للاتصال بالإنترنت لمعرفة المزيد.](#)
- تعلم عن طريقة التغيير من اتصال USB إلى اتصال لاسلكي. [انقر هنا للاتصال بالإنترنت لمعرفة المزيد.](#)
- تعلم عن طريقة العمل مع برنامجي جدار الحماية ومكافحة الفيروسات أثناء إعداد الطابعة. [انقر هنا للاتصال بالإنترنت لمعرفة المزيد.](#)

أدوات إدارة الطباعة المتقدمة (الطابعات المتصلة بشبكة)

عندما تتصل الطباعة بإحدى الشبكات، يمكنك استخدام مزود الإنترنت الداخلي في عرض معلومات الحالة وتغيير الإعدادات وإدارة الطباعة من خلال الكمبيوتر.

ملاحظة لعرض أو تغيير بعض الإعدادات، سوف يلزمك كلمة مرور.

يمكنك فتح واستخدام ملقم الويب المضمن دون الاتصال بالإنترنت. إلا أن هناك بعض الوظائف التي لن تكون متاحة.

- [افتح ملقم الويب المضمن](#)
- [حول ملفات تعريف الارتباط](#)

افتح ملقم الويب المضمن

ملاحظة يجب أن تتصل الطباعة بشبكة وتتضمن عنوان IP. يمكن العثور على عنوان IP الخاص بالطباعة عن طريق ضغط زر اللاسلكية أو عن طريق طباعة صفحة تكوين الشبكة.

اكتب عنوان الـ IP أو اسم المضيف الذي تم تعيينه للطباعة وذلك في مستعرض ويب معتمد في الطباعة.

على سبيل المثال، إذا كان عنوان IP 192.168.0.12، فاكتب العنوان الآتي في مستعرض الويب مثل [Internet Explorer: http://192.168.0.12](http://192.168.0.12).

حول ملفات تعريف الارتباط

يدع ملقم الويب المضمن (EWS) ملفات نصية صغيرة للغاية (ملفات تعريف الارتباط) في القرص الثابت خلال التصفح. تمكن هذه الملفات EWS من التعرف على كمبيوترك عند زيارتك القادمة. على سبيل المثال، إذا كوّنت لغة EWS، ساعد ملف تعريف الارتباط في تذكر اللغة المختارة حيث يتم عرض الصفحات في هذه اللغة عند وصولك إلى EWS في الفينة الآتية. ومع أنه يتم مسح بعض ملفات الارتباط في نهاية كل جلسة (مثل الملفات التي تخزن اللغة المحددة)، إلا أنه تخزن ملفات تعريف الارتباط الأخرى (مثل ملف تعريف الارتباط الذي يخزن تفضيلات العميل المخصصة) في الكمبيوتر حتى تحذفها يدوياً.

يمكنك تكوين المستعرض ليقبل كافة ملفات تعريف الارتباط، كما يمكنك تكوينه لينبذها عندما تعرض عليك هذه الملفات حيث يتاح لك القرار بقبول ملفات منها أو رفضها. يمكن أيضاً استخدام المستعرض لإزالة ملفات تعريف الارتباط غير المرغوب فيها.

ملاحظة في الطباعة، إذا قمت بتعطيل ملفات تعريف الارتباط، فسوف تعطل واحدة أو أكثر من الميزات التالية:

- بدء العمل حيث تركت التطبيق (بعد ذلك مفيداً بالأخص عند استخدام معالجات الإعداد)
- تذكر إعداد لغة مستعرض EWS
- تخصيص الصفحة الرئيسية لـ EWS

للاطلاع على معلومات حول طريقة تغيير إعدادات الخصوصية وملفات تعريف الارتباط ومعلومات حول طرق عرض ملفات تعريف الارتباط وحذفها، راجع الوثائق المتاحة من خلال مستعرض الويب.

٩ حل مشكلة

يحتوي هذا القسم على المواضيع التالية:

- [تحسين جودة الطباعة](#)
- [تحرير انحسار الورق](#)
- [تعذر تنفيذ الطباعة](#)
- [شبكة الاتصال](#)
- [دعم HP](#)

تحسين جودة الطباعة

١. تأكد من استخدامك خرطوشات أصلية من صنع HP.
٢. افحص خصائص الطباعة للتأكد من تحديدك نوع الورق وجودة الطباعة المناسبين من قائمة **وسائط المنسدلة**. في برنامج الطباعة، انقر فوق **إجراءات الطباعة** ثم انقر فوق **ضبط التفضيلات** للوصول إلى خصائص الطباعة.
٣. افحص مستويات الحبر المقدرة لترى هل الحبر في الخرطوشات قليل. للمزيد من المعلومات، راجع **فحص مستويات الحبر المقدرة**. في حالة انخفاض مستوى الحبر في خرطوشات الطباعة، قد يجب استبدالها.
٤. محاذاة خرطوشات الطباعة

لمحاذاة خرطوشات الطباعة من خلال برنامج الطباعة

ملاحظة تتضمن لك محاذاة الخرطوشات إجراءً عالي الجودة. يطلب منك HP All-in-One محاذاة خرطوشات الطباعة في كل مرة تقوم فيها بتركيب خرطوشة جديدة. إذا قمت بإزالة وإعادة تركيب نفس خرطوشة الطباعة لن يطلب منك HP All-in-One محاذاة خرطوشات الطباعة. يذكر جهاز HP All-in-One قيم محاذاة خرطوشة الطباعة، وهكذا لا حاجة لإعادة محاذاة خرطوشات الطباعة.

- أ. قم بتحميل ورق أبيض عادي غير مستخدم بحجم letter أو A4 في درج الإدخال.
- ب. في برنامج الطباعة، انقر فوق **إجراءات الطباعة** ثم انقر فوق **مهام الصيانة** للوصول إلى **صندوق أدوات الطباعة**.
- ج. يظهر **صندوق أدوات الطباعة**.
- د. انقر فوق **محاذاة رؤوس الطباعة** على علامة التبويب **خدمات الجهاز**. يقوم المنتج بطباعة ورقة محاذاة.
- هـ. قم بتحميل ورقة محاذاة الخرطوشات مع توجيه الوجه المخصص للطباعة إلى الأسفل في الزاوية الأمامية اليمنى من السطح الزجاجي.
- و. اتبع الإرشادات الواردة على شاشة الطباعة لمحاذاة الخرطوشات. قم بإعادة تدوير ورقة محاذاة الخرطوشات أو بالتخلص منها.
٥. اطبع صفحة تشخيصية إذا لم يقلل الحبر في الخرطوشات.

لطباعة صفحة تشخيصية

- أ. قم بتحميل ورق أبيض عادي غير مستخدم بحجم letter أو A4 في درج الإدخال.
- ب. في برنامج الطباعة، انقر فوق **إجراءات الطباعة** ثم انقر فوق **مهام الصيانة** للوصول إلى **صندوق أدوات الطباعة**.
- ج. انقر فوق **طباعة معلومات تشخيصية** على علامة التبويب **تقارير الجهاز** لطباعة صفحة تشخيص. افحص مربعات كل من اللون الأزرق والأرجواني والأصفر والأسود في الصفحة التشخيصية. في حالة ملاحظتك خطوطاً في المربعات الملونة والسوداء أو في حالة عدم وجود حبر قط في المربعات فنظف الخرطوشات تلقائياً.

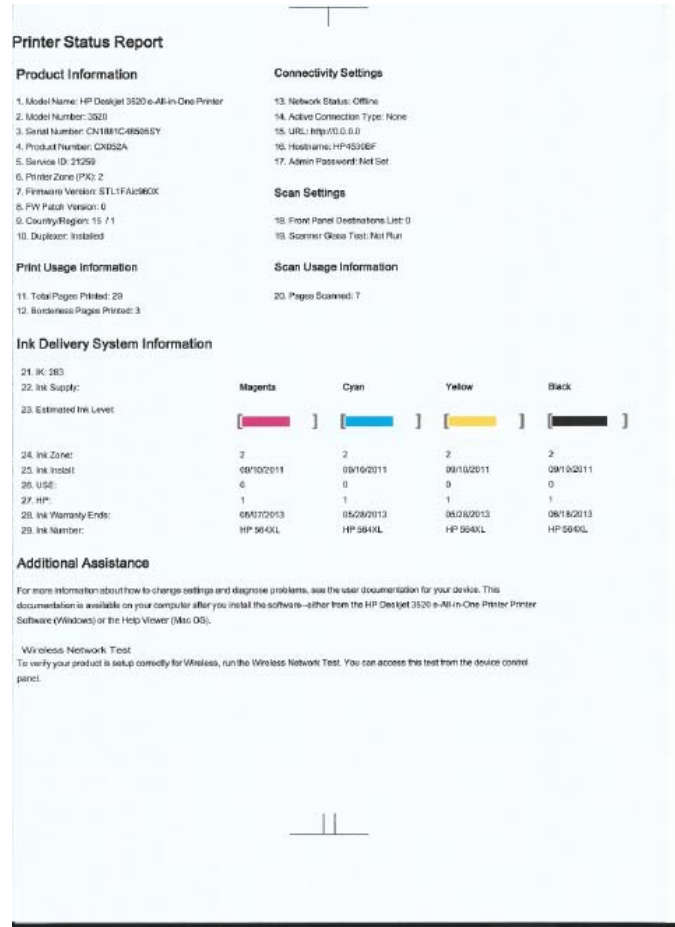

٦. نطف خرطوشات الطباعة تلقائياً، إذا أظهرت الصفحة التشخيصية خطوطاً أو أجزاء يفقد فيها اللون والحبر الأسود من المربعات.

لتنظيف رؤوس الطباعة تلقائياً

- قم بتحميل ورق أبيض عادي غير مستخدم بحجم letter أو A4 في درج الإدخال.
- في برنامج الطباعة، انقر فوق إجراءات الطباعة ثم انقر فوق مهام الصيانة للوصول إلى صندوق أدوات الطباعة.
- انقر فوق محاذاة رؤوس الطباعة على علامة التبويب خدمات الجهاز. اتبع الإرشادات الظاهرة على الشاشة.

إذا لم يحل الحلول السابقة المشكلة، فانقر هنا للمزيد من خيارات حل المشكلات في الإنترنت.

تحرير انحشار الورق

إذا رأيت انحشار ورق، وأمكنتك الوصول إليه من الناحية الخارجية من الطباعة، فقم بسحبه واضغط موافق. إذا لم يمكنك رؤية أو الوصول إلى الورق من الناحية الخارجية للطباعة، افتح باب الوصول إلى الخرطوشة لتحديد موضع الانحشار.

افتح باب الوصول إلى الخرطوشة لتحديد موضع الانحشار.

- إذا كان الانحشار في منطقة الوصول إلى الخرطوشة، اسحب الورق لإزالة الورق المحشور.

ملاحظة عند إزالة الورق، تأكد من عدم لمس شريط التشفير المتصل بالخرطوشة.



٢. إذا كان الورق المحشور ناحية ظهر الطابعة، افتح باب التنظيف للوصول إليه.



- أ. افتح باب التنظيف.
 ب. أزل الورق المنحشر.
 ج. أغلق باب التنظيف. ادفع الباب برفق تجاه الطابعة حتى ينغلق المزلاجان في موضعيهما.
 ٣. إذا لم يمكن الوصول إلى الورق عن طريق فتح باب الوصول إلى الخرطوشة، أغلق باب الوصول إلى الخرطوشة.
 أ. قم بإزالة جميع الأوراق أو الوسائط من درج الورق.
 ب. قم بتدوير الطابعة حتى تستقر على جانبها الأيسر.
 ج. أخرج درج الورق، ثم قم بإزالة الورق المحشور من داخل الطابعة.

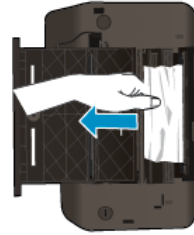

- د. أعد درج الورق إلى مكانه.
 هـ. قم بتدوير الطابعة حتى تستقر على قاعدتها، ثم قم بتحميل الورق.

اضغط على زر موافق في لوحة التحكم لمتابعة المهمة الحالية.

إذا لم يحل الحلول السابقة المشكلة، فانقر هنا للمزيد من خيارات حل المشكلات في الإنترنت.

تجنب انحشارات الورق

- لا تقم بتحميل درج الإدخال أكثر من اللازم.
- أخرج الورق المطبوع من حاوية الإخراج بصورة متكررة.
- تأكد من أن الأوراق التي تم تحميلها في حاوية الإدخال في وضع مستو وأن الحواف لم يتم ثنيها أو تمزيقها.
- لا تضع أوراق بأنواع وأحجام مختلفة في حاوية الإدخال؛ حيث يجب أن تكون رزمة الورق الموجودة في حاوية الإدخال بالكامل من نفس النوع والحجم.
- اضبط دليل عرض الورق في حاوية الإدخال بحيث يتم تثبيتها بإحكام على جميع أنواع الورق. تأكد من أن دليل عرض الورق لا يقوم بطي الورق داخل حاوية الإدخال.
- لا تستخدم القوة لإدخال الورق لمسافة بعيدة جداً في حاوية الإدخال.

إذا لم يحل الحلول السابقة المشكلة، فانقر هنا للمزيد من خيارات حل المشكلات في الإنترنت.

تعذر تنفيذ الطابعة

في حالة مواجهتك المشاكل في الطابعة، يمكنك تنزيل الأداة المساعدة HP Printing Diagnostic Utility والتي يمكنها حل المشاكل من هذا القبول تلقائيًا بدلاً منك. للحصول على الأداة المساعدة، انقر فوق الارتباط المناسب.

 ملاحظة قد لا تتوفر الأداة المساعدة التشخيصية للطابعة من HP بكافة اللغات.

[خذني إلى صفحة تنزيل الأداة المساعدة التشخيصية للطابعة من HP \(Windows 32 بت\).](#)

[خذني إلى صفحة تنزيل الأداة المساعدة التشخيصية للطابعة من HP \(Windows 64 بت\).](#)

ملاحظة تأكد من أن الطباعة مشغلة ومن وجود ورق في الدرج. إذا ما زلت غير قادر على الطباعة، فجرب ما يلي حسب الترتيب الذي يأتي فيه:

١. ابحث عن رسائل خطأ وقم بحلها
٢. افصل كابل USB ثم أعد توصيله مرة أخرى.
٣. تأكد من أن المنتج غير متوقف مؤقتاً أم غير متصل.

للتأكد من أن المنتج غير متوقف مؤقتاً أم غير متصل

- أ. اعمل واحداً مما يلي تبعاً لنظام التشغيل الخاص بك:
 - **Windows 7**: من قائمة ابدأ في نظام Windows، اضغط على الأجهزة والطابعات.
 - **Windows Vista**: من قائمة ابدأ في Windows، انقر فوق لوحة التحكم، ثم انقر فوق طابعات.
 - **Windows XP**: من قائمة ابدأ في Windows، انقر فوق لوحة التحكم، ثم انقر فوق الطابعات وأجهزة الفاكس.
- ب. إما أن تضغط ضغطاً مزدوجاً على أيقونة المنتج الخاص بك أو أن تضغط بزر الماوس الأيمن على أيقونة المنتج الخاص بك، ثم حدد اعرف ما تجري طباعته لفتح قائمة انتظار الطباعة.
- ج. في القائمة الطباعة، تأكد من عدم وجود علامات اختيار بجوار توقف الطباعة مؤقتاً أو استخدام الطباعة دون اتصال.
- د. إذا قمت بأي تغيير، فأعد محاولة الطباعة.
٤. تحقق من ضبط المنتج كالتابعة الافتراضية.

للتحقق من ضبط المنتج كالتابعة الافتراضية

- أ. اعمل واحداً مما يلي تبعاً لنظام التشغيل الخاص بك:
 - **Windows 7**: من قائمة ابدأ في نظام Windows، اضغط على الأجهزة والطابعات.
 - **Windows Vista**: من قائمة ابدأ في Windows، انقر فوق لوحة التحكم، ثم انقر فوق طابعات.
 - **Windows XP**: من قائمة ابدأ في Windows، انقر فوق لوحة التحكم، ثم انقر فوق الطابعات وأجهزة الفاكس.
- ب. تأكد من ضبط المنتج الصحيح كالتابعة الافتراضية. تظهر علامة اختيار داخل دائرة سوداء أو خضراء بجوار الطباعة الافتراضية.
- ج. في حالة ضبط المنتج الخاطئ كالتابعة الافتراضية، انقر بزر الماوس الأيمن فوق المنتج الصحيح وحدد ضبط كالتابعة الافتراضية.
- د. حاول استخدام المنتج مرة أخرى.
٥. أعد تشغيل التخزين المؤقت للطباعة.

لإعادة تشغيل التخزين المؤقت للطباعة

- أ. اعمل واحداً مما يلي تبعاً لنظام التشغيل الخاص بك:

Windows 7

- من قائمة ابدأ في Windows، انقر فوق لوحة التحكم، ثم انقر فوق النظام والحماية، ثم أدوات إدارية.
- انقر نقرًا مزدوجاً فوق خدمات.
- انقر بزر الماوس الأيمن فوق التخزين المؤقت للطباعة، ثم انقر فوق خصائص.
- في علامة التبويب عام التي بجوار نوع التشغيل، تأكد من تحديد تلقائي.
- في حالة عدم تشغيل الخدمة بالفعل، تحت حالة الخدمة انقر فوق تشغيل، ثم انقر فوق موافق.

Windows Vista

- من قائمة ابدأ في Windows، انقر فوق لوحة التحكم، ثم انقر فوق النظام والصيانة، ثم أدوات إدارية.
- انقر نقرًا مزدوجاً فوق خدمات.
- انقر بزر الماوس الأيمن فوق خدمة التخزين المؤقت للطباعة، ثم انقر فوق خصائص.
- في علامة التبويب عام التي بجوار نوع التشغيل، تأكد من تحديد تلقائي.
- في حالة عدم تشغيل الخدمة بالفعل، تحت حالة الخدمة انقر فوق تشغيل، ثم انقر فوق موافق.

Windows XP

- من قائمة ابدأ في نظام Windows، انقر بزر الماوس الأيمن في جهاز الكمبيوتر.
- انقر فوق إدارة، ثم انقر فوق الخدمات والتطبيقات.

- انقر نقرًا مزدوجًا فوق خدمات، ثم حدد التخزين المؤقت للطباعة.
- انقر بزر الماوس الأيمن فوق التخزين المؤقت للطباعة، ثم انقر فوق إعادة تشغيل لإعادة تشغيل الخدمة.
- ب. تأكد من ضبط المنتج الصحيح كالتابعة الافتراضية.
- تظهر علامة اختيار داخل دائرة سوداء أو خضراء بجوار الطباعة الافتراضية.
- ج. في حالة ضبط المنتج الخاطئ كالتابعة الافتراضية، انقر بزر الماوس الأيمن فوق المنتج الصحيح وحدد ضبط كالتابعة الافتراضية.
- د. حاول استخدام المنتج مرة أخرى.
- ٦. أعد تشغيل الكمبيوتر.
- ٧. فرغ قائمة انتظار الطباعة.

لمحو قائمة انتظار الطباعة

- أ. افعل واحدًا مما يلي تبعًا لنظام التشغيل الخاص بك:
 - **Windows 7**: من قائمة ابدأ في نظام Windows، اضغط على الأجهزة والطابعات.
 - **Windows Vista**: من قائمة ابدأ في Windows، انقر فوق لوحة التحكم، ثم انقر فوق طابعات.
 - **Windows XP**: من قائمة ابدأ في Windows، انقر فوق لوحة التحكم، ثم انقر فوق الطابعات وأجهزة الفاكس.
 - ب. انقر نقرًا مزدوجًا فوق رمز المنتج الخاص بك لفتح قائمة انتظار الطباعة.
 - ج. في قائمة **Printer (الطابعة)**، انقر فوق **Cancel all documents (إلغاء كافة المستندات)** أو **Purge Print Document (تنظيف مستند الطباعة)**، ثم انقر فوق **Yes (نعم)** للتأكيد.
 - د. إذا استمر وجود بعض المستندات في قائمة الانتظار، فقم بإعادة تشغيل الكمبيوتر وحاول الطباعة مرة أخرى بعد إعادة التشغيل.
 - هـ. افحص قائمة انتظار الطباعة مرة أخرى للتأكد من حلها، ثم حاول الطباعة مرة أخرى.
- إذا لم تكن قائمة انتظار الطباعة خالية، أو إذا كانت خالية لكن هناك بعض المهام التي تتعذر طباعتها، فتابع إلى الحل التالي.
- إذا لم يحل الحلول السابقة المشكلة، فانقر هنا للمزيد من خيارات حل المشكلات في الإنترنت.

قم بمحو عربة الطباعة

قم بإزالة أي أشياء، مثل الورق، تؤدي إلى إعاقة عربة الطباعة.

ملاحظة لا تستخدم أي أدوات أو أجهزة أخرى لإزالة الورق المحشور. احرص دومًا على توخي الحذر عند إزالة الورق المحشور من داخل المنتج.

[انقر هنا للانتقال إلى الإنترنت وذلك للمزيد من المعلومات.](#)

قم بإعداد درج الورق

افتح درج الورق

▲ يجب فتح درج الورق لبدء الطباعة.



[انقر هنا للانتقال إلى الإنترنت وذلك للمزيد من المعلومات.](#)

قم بإعداد الطباعة

إذا لم تكن راضيًا عن جودة الطباعة، قم بتنظيف الخرطوشات تلقائيًا من لوحة التحكم.

قم بتنظيف الخرطوشات تلقائياً

1. من الشاشة الرئيسية، حيث يتم عرض خيارات نسخ ومسح ضوئي واستمارات سريعة، حدد إعدادات .

 ملاحظة إذا لم تكن ترى الشاشة الرئيسية، اضغط الزر السابق حتى يمكنك رؤيتها.

2. من قائمة إعداد، حدد أدوات.
 3. من قائمة إعداد، حدد تنظيف رؤوس الطابعة.
 4. اتبع الإرشادات الظاهرة على الشاشة.
- للحفاظ على الخرطوشات، استخدم وظيفة "فصل الطاقة تلقائياً" الموجودة بالطابعة لإدارة استخدام الطاقة بالطابعة. للمزيد من المعلومات، راجع [فصل الطاقة تلقائياً](#).

فشل الطابعة

حل فشل الطابعة.

- ▲ إذا كنت قد قمت فعلاً بإيقاف تشغيل الطابعة ثم قمت بتشغيلها، ولم يتم حل المشكلة، فعليك بالاتصال بمركز الدعم الخاص بشركة HP.

 يرجى الاتصال بمركز الدعم الخاص بشركة HP لطلب المساعدة.

فشل رأس الطابعة

لقد تعطلت رأس الطابعة بهذا المنتج.

 يرجى الاتصال بمركز الدعم الخاص بشركة HP لطلب المساعدة.

الطباعة على الوجهين يدوياً

الطباعة على الوجهين تلقائياً لا تدعم أنواع وسائط معينة. عندما لا يمكنك استخدام الطباعة على الوجهين بسبب عدم توافق نوع الوسائط، يمكنك الطباعة على الوجهين باستخدام الطباعة على الوجهين يدوياً.

للطباعة يدوياً على الوجهين

1. في قائمة **File (ملف)** في تطبيق البرنامج، انقر فوق **Print (طباعة)**.
2. في مشغل الطابعة، حدد الصفحات الغريبة من القائمة المنسدلة **طب**. انقر فوق **موافق** للطباعة.
3. بعد طبع الصفحات الغريبة المرقمة، قم بإزالة الصفحات المطبوعة من درج الإخراج وأعد تحميلهم في درج الإدخال مع وضع الجانب المواجه الفارغ لأسفل.
4. عد إلى قائمة طباعة المنسدلة وحدد الصفحات الزوجية . انقر فوق **موافق** للطباعة.

مشكلة في خرطوشة الحبر

جرب أولاً إخراج خرطوشات الحبر ثم إعادة تركيبها. في حالة استمرار المشكلة، قم بتنظيف نقاط التلامس الخاصة بالخرطوشة. في حالة استمرار المشكلة دون حل، [استبدال الخرطوشات](#).

قم بتنظيف نقاط التلامس لخرطوشات الحبر

 تنبيه لا يستغرق إجراء التنظيف سوى دقائق قليلة. تأكد من إعادة تثبيت خرطوشات الحبر في المنتج بأسرع ما يمكن. يوصى بعدم ترك خرطوشات الحبر خارج المنتج لمدة تزيد عن 30 دقيقة. قد ينجم عن ذلك إتلاف كل من رأس الطباعة وخرطوشات الحبر.

1. تحقق من تشغيل الطاقة.
2. افتح باب الوصول إلى الخرطوشة.



٣. انتظر حتى تنتقل عربة الطباعة إلى وسط المنتج. اضغط على لسان خرطوشة الحبر المحدد في رسالة الخطأ، ثم أخرجه من الفتحة.

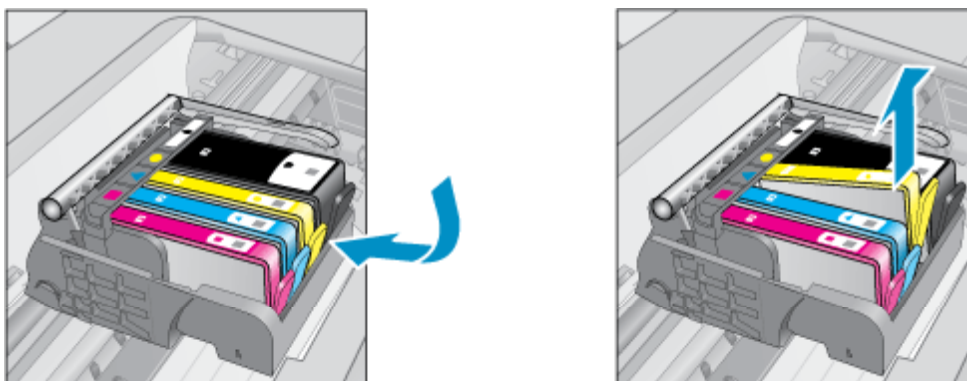

٤. امسك خرطوشة الحبر من جوانبها مع توجيه الجزء السفلي منها لأعلى وحدد موضع نقاط التلامس الكهربائية في خرطوشة الحبر. نقاط التلامس الكهربائية عبارة عن أربع مستطيلات صغيرة من المعدن ذو اللون النحاسي أو الذهبي وتوجد في الجزء السفلي من خرطوشة الحبر.

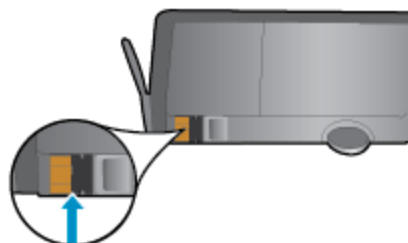

٥. امسح نقاط التلامس فقط بقطعة قماش جافة وخالية من النسالة.

⚠ **تنبيه** احرص على عدم لمس شيء سوى نقاط التلامس فقط، وتجنب انسكاب بقع الحبر أو رواسب الحبر الأخرى في أي مكان آخر بالخرطوشة.

٦. داخل المنتج حدد نقاط التلامس الموجودة في رأس الطباعة. نقاط التلامس تشبه مجموعة من أربعة مسامير ذات لون نحاسي أو ذهبي يتم وضعها بحيث تتوافق مع نقاط التلامس الموجودة في خرطوشة الحبر.

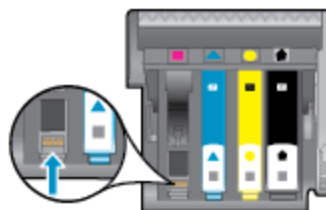

٧. استخدم قطعة قماش جافة وخالية من النسالة لمسح نقاط التلامس.
٨. قم بإعادة تثبيت خرطوشة الحبر.
٩. أغلق باب الوصول وتأكد من اختفاء رسالة الخطأ.
١٠. إذا كنت لا تزال تتلقى رسالة الخطأ، فأوقف تشغيل المنتج وقم بتشغيله مرة أخرى.

[انقر هنا للانتقال إلى الإنترنت وذلك للمزيد من المعلومات.](#)

إعداد الخرطوشات

عند إعداد الطابعة في المرة الأولى، يجب تركيب الخرطوشات المرفقة معها في صندوق الشحن. هذه الخرطوشات عليها علامة SETUP (للإعداد)، وهي تعمل على معايرة الطابعة قبل أول مهمة طباعة. يؤدي الفشل في تركيب خرطوشات SETUP أثناء الإعداد الأولي للمنتج إلى حدوث خطأ. إذا قمت بتركيب عدد من الخرطوشات العادية، قم بإخراجها وتركيب خرطوشات SETUP لإتمام إعداد الطابعة. بعد الانتهاء من إعداد الطابعة، يمكن للطابعة أن تستخدم خرطوشات عادية.

⚠ تحذير لا تفتح أو تنزع الخرطوشات حتى أن تكون جاهزاً لتثبيتها. يقلل ترك الأغشية على الخرطوشات من تبخر الحبر. يمكنك استخدام الأغشية البرتقالية من خرطوشات الإعداد إن لزم الأمر.

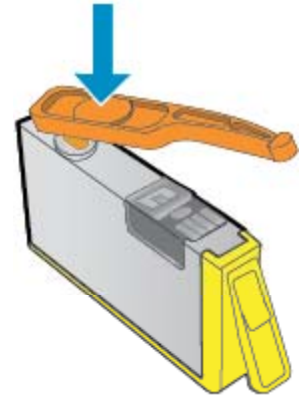

[يرجى الاتصال بمركز الدعم الخاص بشركة HP لطلب المساعدة.](#)

زيادة إمداد الخرطوشة

١. حاول أن تجعل الطابعة تتعرف على خرطوشة زيادة الإمداد.
 ٢. أخرج خرطوشة تزويد الإمداد.
 ٣. أدخل الخرطوشة الأصلية في هذه الخرطوشة.
 ٤. أغلق باب الوصول، ثم انتظر حتى تتوقف الخرطوشة عن الحركة.
 ٥. أخرج الخرطوشة الأصلية، ثم استبدلها بخرطوشة زيادة الإمداد.
 ٦. أغلق باب الوصول، ثم انتظر حتى تتوقف الخرطوشة عن الحركة.
- إذا كنت لا تزال تتلقى رسالة خطأ بوجود مشكلة في زيادة الإمداد، اتصل بمركز الدعم الخاص بشركة HP.

[يرجى الاتصال بمركز الدعم الخاص بشركة HP لطلب المساعدة.](#)

الجيل القديم من الخرطوشات

ستحتاج إلى استخدام إصدار أحدث لهذه الخرطوشة. في معظم الحالات يمكنك تعريف إصدار أحدث للخرطوشة من خلال مشاهدة الجزء الخارجي من غلاف الخرطوشة والعتور على تاريخ انتهاء الضمان.



إذا كان مكتوب 'v1' بجانب عدة مسافات إلى يمين التاريخ، فإن هذا هو الإصدار الحديث من الخرطوشة.

يرجى الاتصال بمركز الدعم الخاص بشركة HP لطلب المساعدة. 

شبكة الاتصال

- تعلم عن طريقة العثور على إعدادات الأمان لشبكتك. [انقر هنا للاتصال بالإنترنت لمعرفة المزيد.](#)
- تعلم عن الأداة المساعدة لتشخيص الشبكة وتلميحات أخرى بالنسبة لحل المشكلات. [انقر هنا للاتصال بالإنترنت لمعرفة المزيد.](#)
- تعلم عن طريقة التغيير من اتصال USB إلى اتصال لاسلكي. [انقر هنا للاتصال بالإنترنت لمعرفة المزيد.](#)
- تعلم عن طريقة العمل مع برنامجي جدار الحماية ومكافحة الفيروسات أثناء إعداد الطابعة. [انقر هنا للاتصال بالإنترنت لمعرفة المزيد.](#)

دعم HP

- [تسجيل المنتج](#)
- [عملية الدعم](#)
- [دعم HP عبر الهاتف](#)
- [خيارات إضافية للضمان](#)

تسجيل المنتج

بقضائك دقائق عدة فقط في عملية التسجيل، يمكنك التمتع بالخدمة الأسرع والدعم الأكثر فعالية وتنبهات دعم المنتج. في حالة عدم تسجيلك الطابعة عند تثبيت البرامج، يمكنك التسجيل الآن في <http://www.register.hp.com>.

عملية الدعم

عند التعرض إلى مشكلة، اتبع هذه الخطوات:

١. راجع الوثائق الواردة مع المنتج.
٢. زر موقع الويب للدعم الفوري من قبل HP على www.hp.com/support. يتوفر الدعم الفوري من HP لجميع عملاء HP. ولذا يعتبر أسرع المصادر للحصول على أحدث المعلومات التي تتعلق بالمنتجات ودعم الخبراء، وهو يتضمن الميزات التالية:
 - الوصول السريع إلى أخصائيي الدعم المؤهلين على الإنترنت
 - تحديثات للبرامج وبرامج التشغيل للمنتج
 - معلومات ذات قيمة عالية حول المنتج وكيفية استكشاف أخطائه وإصلاحها بالنسبة للمشاكل الشائعة
 - تحديثات عملية للمنتج وتنبهات الدعم وقنوات إخبارية من HP تتوفر لك عندما تقوم بتسجيل المنتج
٣. اتصل بمركز الدعم لـ HP. تختلف خيارات الدعم ومدى توفره حسب المنتج والبلد/المنطقة واللغة.

دعم HP عبر الهاتف

تختلف خيارات الدعم الهاتفي ومدى توفره حسب المنتج والبلد/المنطقة واللغة.

يحتوي هذا القسم على المواضيع التالية:

- [فترة الدعم عبر الهاتف](#)
- [كيفية إجراء مكالمة هاتفية](#)
- [الأرقام الهاتفية الخاصة بالدعم](#)
- [بعد انتهاء فترة الدعم عبر الهاتف](#)

فترة الدعم عبر الهاتف

يمكن الحصول على الدعم عبر الهاتف مجاناً لمدة عام واحد في أمريكا الشمالية، دول آسيا المطلة على المحيط الهادئ وفي أمريكا اللاتينية (بما في ذلك المكسيك). لمعرفة مدى فترة الدعم عبر الهاتف في أوروبا، الشرق الأوسط وإفريقيا، زر www.hp.com/support. يتم تطبيق الرسوم العادية لشركة الهواتف.

كيفية إجراء مكالمة هاتفية

يجب أن تكون بجانب جهاز الكمبيوتر والمنتج عند الاتصال بدعم HP. كن مستعداً لتقديم المعلومات التالية:

- اسم المنتج (موجود على اللوحة الأمامية للمنتج، مثل HP Deskjet Ink Advantage 3525، HP Deskjet 3520)
- رقم المنتج (مدون داخل باب الخرطوشة)



- الرقم التسلسلي (مدون على الجزء الخلفي أو السفلي من المنتج)
- الرسائل التي تظهر أمامك عند حدوث مشكلة ما
- الإجابات على هذه الأسئلة:
 - هل حدثت هذه المشكلة من قبل؟
 - هل يمكنك تكرار تنفيذ مثل هذه المشكلة؟
 - هل قمت بإضافة أية أجهزة أو برامج جديدة إلى الكمبيوتر في وقت حدوث هذه المشكلة تقريباً؟
 - هل حدث أي شيء آخر قبل حدوث هذه المشكلة (مثل عاصفة رعدية، إزاحة المنتج، إلخ)؟

الأرقام الهاتفية الخاصة بالدعم

للحصول على أحدث قائمة HP بأرقام الدعم ومعلومات عن تكاليف المكالمات، الرجاء زيارة www.hp.com/support.

بعد انتهاء فترة الدعم عبر الهاتف

بعد انتهاء فترة الدعم عبر الهاتف، يمكن الحصول على دعم من قبل HP مقابل دفع رسوم إضافية. قد يتوفر الدعم أيضاً على موقع الويب للدعم الفوري من قبل HP: www.hp.com/support. اتصل بموزع HP أو اتصل برقم هاتف الدعم الخاص بالبلد/المنطقة التي تقيم فيها لتعرف المزيد على خيارات الدعم.

خيارات إضافية للضمان

تتوفر خطط الخدمات الموسعة لـ HP e-All-in-One بدفع رسوم إضافية. قم بزيارة www.hp.com/support، حدد بلدك/منطقتك ولغتك ثم اكتشف منطقة الضمان والخدمات للحصول على معلومات حول خطط الخدمات الموسعة.

١٠ المعلومات الفنية

يتناول هذا القسم المواصفات الفنية والمعلومات التنظيمية الدولية لجهاز HP e-All-in-One. للحصول على المزيد من المواصفات، راجع الوثائق المطبوعة المزودة بـ HP e-All-in-One. يحتوي هذا القسم على المواضيع التالية:

- إشعار
- معلومات عن رقاقة الخرطوشة
- المواصفات
- Environmental product stewardship program (برنامج الإشراف البيئي على المنتجات)
- الإشعارات التنظيمية

إشعار

إشعارات شركة Hewlett-Packard

المعلومات الواردة في هذا المستند عرضة للتغيير بدون إشعار مسبق. جميع الحقوق محفوظة. يحظر تمامًا نسخ هذه المادة أو اقتباسها أو ترجمتها دون الحصول على إذن كتابي مسبق، وذلك باستثناء ما تسمح به قوانين حقوق الطبع والنشر. الضمانات الوحيدة للمنتجات وخدمات HP التي يمكن اعتمادها هي الواردة صراحة في بيان الضمان الذي يصاحب هذه المنتجات والخدمات. ولا يوجد هنا ما يمكن اعتباره بمثابة ضمان إضافي لما سبق. وتأتي شركة HP مسئوليتها عن أي حذف أو أية أخطاء فنية أو تحريرية وردت بهذا المستند.

© Hewlett-Packard Development Company, L.P. 2011

تعد Microsoft و Windows XP و Windows Vista و Windows علامات تجارية مسجلة لشركة Microsoft Corporation في الولايات المتحدة الأمريكية. تعد Windows 7 علامة تجارية مسجلة أو علامة تجارية لشركة Microsoft Corporation في الولايات المتحدة وأو البلدان الأخرى. تعد Intel و Pentium و Intel Pentium علامات تجارية مسجلة أو علامتين تجاريتين مسجلتين لشركة Intel Corporation أو فروعها في الولايات المتحدة وأو البلدان الأخرى. إن Adobe* علامة تجارية مسجلة لـ Adobe Systems Incorporated.

معلومات عن رقاقة الخرطوشة

تتضمن خرطوشات HP المستخدمة في هذا المنتج رقاقة ذاكرة تساعد المنتج في عمله. بالإضافة إلى ذلك، رقاقة الذاكرة هذه تجمع مجموعة محدودة من المعلومات عن استخدام المنتج، قد تتضمن ما يلي: تاريخ تثبيت الخرطوشة لأول مرة، تاريخ آخر استخدام للخرطوشة، عدد الصفحات المطبوعة باستخدام الخرطوشة، تغطية الصفحات، أوضاع الطباعة المستخدمة، أي أخطاء طباعة من المحتمل حدوثها وطرز المنتج. هذه المعلومات تساعد HP على تصميم المنتجات القادمة بحيث تلبي احتياجات الطباعة لعملائنا.

لا تتضمن البيانات المجمعة من رقاقة الذاكرة للخرطوشة أية معلومات يمكن استخدامها للتعرف على العميل أو مستخدم الخرطوشة أو على منتجه.

تقوم شركة HP بتجميع عينة لرقاقات الذاكرة من الخرطوشات التي تمت إعادتها إلى برنامج إرجاع المنتجات وإعادة التدوير لـ HP مجاناً (HP Planet Partners): www.hp.com/hpinfo/globalcitizenship/environment/recycle/. تتم قراءة رقائق الذاكرة من هذه العينة ودراستها من أجل تحسين منتجات HP القادمة. كذلك قد يتمكن شركاء HP الذين ساعدوها على إعادة تدوير هذه الخرطوشة من الوصول إلى هذه البيانات.

أي طرف ثالث تكون بحوزته الخرطوشة قد يتمكن من الوصول إلى معلومات مجهولة عن رقاقة الذاكرة. إذا لم ترغب في السماح بالوصول إلى هذه المعلومات، فيمكنك جعل الرقاقة غير قابلة للعمل. بالرغم من ذلك، بعد جعل الرقاقة غير قابلة للعمل، لا يمكن استخدام الخرطوشة في منتج HP.

إذا ساورك القلق حول تقديم المعلومات المجهولة هذه، أمكنك جعل هذه المعلومات غير قابلة للوصول بتعطيل قدرة رقاقة الذاكرة على تجميع معلومات استخدام المنتج.

لتعطيل وظيفة معلومات الاستخدام

١. من شاشة عرض الطباعة الرئيسية، حدد إعدادات.

ملاحظة تعرض الشاشة الرئيسية نسخ، ومسح ضوئي، واستمارات سريعة. إذا لم تكن ترى هذه الخيارات، اضغط على الزر رجوع حتى تراها.

٢. من قائمة إعدادات، حدد تفضيلات.

٣. حدد معلومات عن رقاقة الخرطوشة. يمكنك تشغيل أو إيقاف وظيفة معلومات الاستخدام.

ملاحظة يمكن متابعة استخدام الخرطوشة في منتج HP بتعطيل قدرة رقاقة الذاكرة على تجميع معلومات استخدام المنتج.

المواصفات

يتم توفير مواصفات فنية لـ HP e-All-in-One في هذا القسم. للحصول على مواصفات شاملة للمنتج، راجع ورقة بيانات المنتج على www.hp.com/support.

يحتوي هذا القسم على المواضيع التالية:

- [متطلبات النظام](#)
- [مواصفات البيئة](#)
- [سعة درج الورق](#)
- [سعة درج إخراج الورق](#)
- [حجم الورق](#)
- [أوزان الورق](#)
- [مواصفات الطباعة](#)
- [مواصفات النسخ](#)
- [مواصفات المسح الضوئي](#)
- [دقة الطباعة](#)
- [مواصفات الطاقة](#)
- [إنتاجية الخرطوشات](#)
- [معلومات صوتية](#)

متطلبات النظام

للحصول على معلومات حول إصدارات مستقبلية تخص بنظام التشغيل والدعم، زر موقع الويب لـ HP على الإنترنت على www.hp.com/support.

مواصفات البيئة

- مدى درجة حرارة التشغيل الموصى به: 15 درجة مئوية إلى 32 درجة مئوية (59 درجة فهرنهايت إلى 90 درجة فهرنهايت)
- مدى درجة حرارة التشغيل المسموح به: 5 درجة مئوية إلى 40 درجة مئوية (41 درجة فهرنهايت إلى 104 درجة فهرنهايت)
- الرطوبة: 15% إلى 80% رطوبة نسبية غير متكثفة؛ 28 درجة مئوية هي نقطة الندى القصوى
- مدى درجة الحرارة غير التشغيلية (التخزين): -40- درجة مئوية إلى 60 درجة مئوية (-40 درجة فهرنهايت إلى 140 درجة فهرنهايت)
- في وجود حقل كهرومغناطيسي عالٍ، من الممكن أن يكون إخراج HP e-All-in-One مشوّهاً بشكل طفيف.
- توصي شركة HP باستخدام كابل USB طوله 3 أمتار أو أقل من ذلك لتقليل الضوضاء الناتجة عن احتمال وجود مجالات مغناطيسية عالية.

سعة درج الورق

ورقات من الورق العادي (80 جم/م² [20 رطلاً]): حتى 50

الأطراف: حتى 5

بطاقات الفهرس: حتى 20

ورقات من ورق الصور: حتى 20

سعة درج إخراج الورق

ورقات من الورق العادي (80 جم/م² [20 رطلاً]): حتى 20

الأطراف: حتى 5

بطاقات الفهرس: حتى 10

ورقات من ورق الصور: حتى 10

حجم الورق

للحصول على قائمة كاملة بأحجام الوسائط المعتمدة، راجع برنامج الطباعة.

أوزان الورق

ورق عادي: من 64 إلى 90 جم/م² (١٦ إلى ٢٤ رطلاً)

الأطراف: من 75 إلى 90 جم/م² (٢٠ إلى ٢٤ رطلاً)

البطاقات: حتى ٢٠٠ جم/م² (بحد أقصى ١١٠ رطل لبطاقات الفهرس)

ورق الصور: حتى 280 جم/م² (75 رطلاً)

مواصفات الطباعة

- سرعات الطباعة تختلف حسب تعقيد المستند
- الطريقة: طباعة inkjet حرارية حسب الطلب
- اللغة: PCL3 GUI

مواصفات النسخ

- معالجة الصورة الرقمية
- تختلف سرعات الطباعة وفقاً لمدى تعقيد المستند والطرز
- الدقة: حتى 600 نقطة في البوصة

مواصفات المسح الضوئي

- الدقة البصرية: حتى ١٢٠٠ نقطة في البوصة
- دقة الجهاز 1200×2400 نقطة في البوصة
- الدقة المحسنة 2400×2400 نقطة في البوصة
- عمق البت: 24 بت ألوان، 8 بت رمادي (256 مستوى رمادي)
- أقصى حجم للمسح من السطح الزجاجي: 29.7 × 21.6 سم
- أنواع الملفات المدعومة: BMP, JPEG, PNG, TIFF, PDF
- إصدار Twain: 1.9

دقة الطباعة**وضع المسودة**

- إدخال الآون/معالجة الأسود: 300x300dpi
- الإخراج (الأسود/الألوان): تلقائي

الوضع العادي

- إدخال الآون/معالجة الأسود: 600x300dpi
- الإخراج (الأسود/الألوان): تلقائي

الوضع العادي الأفضل

- إدخال الآون/معالجة الأسود: 600x600dpi
- الإخراج: 600x1200dpi (بالأسود)، تلقائي (بالألوان)

الوضع الأفضل للصور

- إدخال الآون/معالجة الأسود: 600x600dpi
- الإخراج (الأسود/الألوان): تلقائي

وضع الحد الأقصى للنقطة في البوصة (DPI)

- إدخال الآون/معالجة الأسود: 1200x1200dpi
- الإخراج: تلقائي (بالأسود)، dpi 1200×4800 محسن (بالألوان)

مواصفات الطاقة**CQ191-60017**

- فولتية الإدخال: 100-240 فولت من التيار المستمر (+/- 10%)
- تردد الإدخال: 50/60 هرتز (+/- 3 هرتز)

CQ191-60018

- فولتية الإدخال: 200-240 فولت من التيار المتناوب (+/- 10%)
- تردد الإدخال: 50/60 هرتز (+/- 3 هرتز)

 ملاحظة استخدم فقط مع كبل الطاقة المزود من قبل HP.

إنتاجية الخرطوشات

زر www.hp.com/go/learnaboutsupplies للحصول على المزيد من المعلومات عن إنتاجية الخرطوشات المقدر.

معلومات صوتية

إذا كان باستطاعتك الوصول إلى الإنترنت، فيمكنك الحصول على معلومات صوتية من على موقع الويب لـ HP. زر: www.hp.com/support.

البيئي على المنتجات) برنامج الإشراف Environmental product stewardship program

إن Hewlett-Packard ملتزمة بتوفير منتجات عالية الجودة في بيئة سليمة. تم تصميم المنتج بنمط يساعد على إعادة التدوير. حيث تم تقليل عدد المواد إلى أدنى حد ممكن، مع الحفاظ على أداء الطابعة لوظائفها بالشكل السليم. تم تصميم المواد غير المتماثلة بطريقة تسمح بفصلها عن بعضها بسهولة. حيث يمكن

بسهولة معرفة موقع عناصر التثبيت وغيرها من التوصيلات، وكذلك الوصول إليها وإزالتها باستخدام الأدوات الصناعية العادية. كما روعي في التصميم إمكانية الوصول بسرعة إلى الأجزاء المهمة وذلك لتسهيل عمليات الفك والإصلاح.

للمزيد من المعلومات، قم بزيارة موقع الويب HP's Commitment to the Environment (التزام HP بحماية البيئة) على:

www.hp.com/hpinfo/globalcitizenship/environment/index.html

يحتوي هذا القسم على المواضيع التالية:

- [تلميحات بالنسبة للبيئة](#)
- [استخدام الورق](#)
- [البلاستيك](#)
- [أوراق بيانات الاستخدام الآمن للمواد](#)
- [برنامج إعادة التدوير](#)
- [برنامج إعادة تدوير مستلزمات طابعة HP inkjet](#)
- [استهلاك الطاقة](#)
- [وضع الخمول](#)
- [Disposal of waste equipment by users in private households in the European Union](#)
- [مواد كيميائية](#)
- [Restriction of hazardous substance \(Ukraine\) حصر المواد الخطرة \(أوكرانيا\)](#)
- [Battery disposal in the Netherlands](#)
- [Battery disposal in Taiwan](#)
- [إخطار ولاية كاليفورنيا بشأن مادة ملح حامض البركلوريك](#)
- [EU battery directive](#)

تلميحات بالنسبة للبيئة

تلتزم شركة HP بمساعدة عملائها على تقليل آثارهم البيئية. قدّمت HP تلميحات بالنسبة للبيئة أدناه لمساعدتك في التركيز على طرق يمكن من خلالها تقييم أضرار اختيارات الطباعة الخاصة بك وتقليلها. بالإضافة إلى ميزات خاصة في هذا المنتج، الرجاء زيارة موقع الويب HP Eco Solutions للحصول على المزيد من المعلومات عن مبادرات HP بالنسبة للبيئة.

www.hp.com/hpinfo/globalcitizenship/environment/

استخدام الورق

هذا المنتج ملائم لاستخدام الورق المعاد تدويره وفقاً لـ DIN 19309 و EN 12281:2002.

البلاستيك

يتم تمييز قطع الغيار البلاستيكية التي تزيد عن 25 جرام حسب المعايير الدولية التي من شأنها تحسين قدرة التعرف على البلاستيك من أجل أغراض إعادة التدوير في نهاية عمر استخدام المنتج.

أوراق بيانات الاستخدام الآمن للمواد

يمكن الحصول على أوراق بيانات الاستخدام الآمن للمواد (MSDS) من موقع الويب لـ HP على:

www.hp.com/go/msds

برنامج إعادة التدوير

تطرح شركة HP عددًا متزايدًا من برامج مرجعات المنتجات وإعادة التدوير في العديد من البلدان/المناطق، بالإضافة إلى الشركاء الذين يملكون عددًا من أكبر مراكز إعادة تدوير المنتجات الإلكترونية على مستوى العالم. تحافظ شركة HP على الموارد من خلال إعادة بيع بعض من أكثر منتجاتها شهرة. للحصول على المزيد من المعلومات المتعلقة بإعادة تدوير منتجات HP، يرجى زيارة:

www.hp.com/hpinfo/globalcitizenship/environment/recycle

برنامج إعادة تدوير مستلزمات طابعة HP inkjet

تلتزم شركة HP بحماية البيئة. إن البرنامج لإعادة تدوير المستلزمات من HP Inkjet متوفر في العديد من البلدان/المناطق ويساعدك في إعادة تدوير خرطوشات الطباعة وخرطوشات الحبر المستخدمة مجانًا. للمزيد من المعلومات، زر موقع الويب التالي:

www.hp.com/hpinfo/globalcitizenship/environment/recycle

استهلاك الطاقة

تتوافق معدات الطباعة والتصوير التي تحمل شعار ENERGY STAR® مع مواصفات ENERGY STAR لوزارة حماية البيئة في الولايات المتحدة والتي تخص معدات التصوير. ستظهر العلامة التالية على المنتجات التصويرية المتوافقة مع ENERGY STAR:



يرد المزيد من المعلومات الخاصة بطرز منتجات التصوير المتوافقة مع ENERGY STAR في: www.hp.com/go/energystar

وضع الخمول

- يتم خفض استهلاك الطاقة أثناء وضع الخمول.
- بعد عملية الإعداد الأولية للطابعة، تنتقل الطابعة إلى وضع الخمول بعد خمس دقائق من عدم النشاط.
- لا يمكن تغيير زمن الانتقال إلى وضع الخمول.

Disposal of waste equipment by users in private households in the European Union



English	Disposal of Waste Equipment by Users in Private Households in the European Union This symbol on the product or on its packaging indicates that the product must not be disposed of with your other household waste. Instead, it is your responsibility to dispose of your waste equipment by handing it over to a designated collection point for the recycling of waste electrical and electronic equipment. The separate collection and recycling of your waste equipment at the time of disposal will help to conserve natural resources and ensure that it is recycled in a manner that protects the environment. For more information about where you can drop off your waste equipment for recycling, please contact your local city office, your household waste disposal service or the shop where you purchased the product.
Français	Élimination des équipements usagés par les utilisateurs dans les foyers privés au sein de l'Union européenne La présence de ce symbole sur le produit ou sur son emballage indique que vous ne pouvez pas vous débarrasser de ce produit de la même façon que vos déchets courants. Au contraire, vous êtes responsable de l'élimination de vos équipements usagés et, si c'est votre cas, vous êtes tenu de les remettre à un point de collecte agréé pour le recyclage des équipements électriques et électroniques usagés. L'investissement et le recyclage séparés de vos équipements usagés permettent de préserver les ressources naturelles et de s'assurer que ces équipements sont recyclés dans le respect de la santé humaine et de l'environnement. Pour plus d'informations sur les lieux de collecte des équipements usagés, nous vous conseillons de contacter votre mairie, votre service de traitement des déchets, votre organisme ou le magasin où vous avez acheté le produit.
Deutsch	Entsorgung von Elektrogeräten durch Benutzer in privaten Haushalten in der EU Dieses Symbol auf dem Produkt oder dessen Verpackung gibt an, dass das Produkt nicht zusammen mit dem Restmüll entsorgt werden darf. Es obliegt daher Ihren Verantwortungen, das Gerät an einer entsprechenden Stelle für die Entsorgung dieser Elektrogeräte über den Müllabfuhrer übergeben zu lassen. Die separate Sammlung und die Recycling der alten Elektrogeräte zum Zeitpunkt ihrer Entsorgung trägt zum Schutz der Umwelt bei und gewährleistet, dass aus dem Altmaterial Wiederverwertbares entsteht. Für weitere Informationen über die Standorte, an denen Sie das Gerät entsorgen lassen können, wenden Sie sich bitte an Ihre örtliche Behörde, Wertschöpfungskette oder dort, wo Sie das Gerät erworben haben.
Italiano	Smaltimento di apparecchiature da rottamare da parte di privati nell'Unione Europea Questo simbolo che appare sul prodotto o sulla confezione indica che il prodotto non deve essere smaltito assieme agli altri rifiuti domestici. Gli utenti devono provvedere allo smaltimento delle apparecchiature da rottamare del tipo di questo nel modo per il riciclaggio delle apparecchiature elettriche ed elettroniche. Il riciclaggio separato delle apparecchiature da rottamare in fase di smaltimento favorisce la conservazione della natura naturale e garantisce che tali apparecchiature vengono riciclate nel rispetto dell'ambiente e della salute della collettività. Per ulteriori informazioni sui punti di raccolta delle apparecchiature da rottamare, contatta il proprio comune di residenza, il servizio di smaltimento dei rifiuti locale o il negozio presso il quale è stato acquistato il prodotto.
Español	Eliminación de residuos de aparatos eléctricos y electrónicos por parte de usuarios domésticos en la Unión Europea Este símbolo en el producto o en el embalaje indica que no se puede desechar el producto junto con los residuos domésticos. Por el contrario, el usuario debe eliminar este tipo de residuos, es responsabilidad del usuario entregarlo en un punto de recogida designado de residuos de aparatos eléctricos y electrónicos. El reciclaje y la recogida por separado de estos residuos al momento de la eliminación ayudan a preservar recursos naturales y a garantizar que el reciclaje protege la salud y el medio ambiente. Si desea información adicional sobre los lugares donde puede dejar estos residuos para su reciclaje, póngase en contacto con las autoridades locales de su ciudad, con el servicio de gestión de residuos domésticos o con la tienda donde adquirió el producto.
Čeština	Uloženie vyvolávajúcich zariadení užívateľmi v domácnosti v zemiach EÚ Tento symbol na produkte alebo na jeho obale znamená, že tento produkt nesmie byť likvidovaný so zvyškom domácnostných odpadov. Odpovedá za to za, že vyvoláva zariadenia, ktoré budú predané v špeciálnom zariadení určenom na zber a recykláciu vyvolávajúcich zariadení. Oddelené zhromažďovanie a recyklácia týchto zariadení prispieva k ochrane prírody a zaručuje, že zariadenia budú recyklované spôsobom, ktorý chráni ľudské zdravie a životné prostredie. Pre ďalšie informácie o miestach, kde môžete zariadenia odovzdať, obráťte sa na miestnu úradnú oblasť, miestnu úradnú oblasť alebo miestny podnik zberu odpadov.
Дански	Bortskaffelse af elektronisk udstyr af brugere i private husholdninger i EU Dette symbol på produktet eller på dets emballage indikerer, at produktet ikke skal bortskaffes sammen med andet husholdningsaffald. I stedet for det er det brugerens ansvar at afleveres det til et afskaffelse punkt for elektronisk udstyr. Den separate indsamling og genbrug af det afleverede udstyr vil hjælpe til at bevare naturlige ressourcer og sikre, at genbrug og miljøet er beskyttet. For mere information om steder, hvor du kan aflevere dit elektronisk udstyr, kan du kontakte lokale myndigheder, dit lokale genaffaldsselskab eller den butik, hvor du købte produktet.
Nederlandse	Afweg van afgedankte apparatuur door gebruikers in particuliere huishoudens in de Europese Unie Dit symbool op het product of op de verpakking geeft aan dat het product niet samen met het huishoudelijk afval moet worden afgevoerd. Het is de verantwoordelijkheid van de gebruiker om het afgedankte apparaat te brengen naar een aangewezen afvalpunt voor elektronisch afval. Het afgevoerde apparaat wordt apart verzameld en gerecycled, wat helpt de natuur te behouden en te zorgen dat het afgedankte apparaat wordt gerecycled op een manier die de gezondheid van de mens en het milieu beschermt. Voor meer informatie over waar u uw afgedankte apparatuur kunt afleveren voor recycling, kunt u contact opnemen met de gemeentelijke afvalvoorziening, de afvalvoorziening van uw woonplaats, of de winkel waar u het product hebt aangekocht.
Latvian	Fragepunktā izstrādātā iekārtu atbilstošs sadzīves mājokļos Eiropas Savienībā Šis simbols uz produkta vai tā iepakojuma norāda, ka šis produkts nedrīkst tikt likvidēts kopā ar citiem mājokļa atkritumiem. Tā vietā ir jāsūta šis produkts uz noteiktām sadzīves mājokļu atkritumu sadzīves punktiem, kur šīs iekārtas tiks atsevišķi savācotas un pārstrādātas. Atsevišķa savākšana un pārstrāde šādu iekārtu palīdzēs saglabāt dabas resursus un nodrošinās, ka šīs iekārtas tiks pārstrādātas veidā, kas nodrošina cilvēku veselību un vides aizsardzību. Par papildu informāciju par vietām, kurās šīs iekārtas var atdot, sazināties ar vietējām iestādēm, vietējo atkritumu apsaimniekotāju vai veikli, kurā šīs iekārtas tika iegādātas.
Slovenščina	Uloženie odpadnih naprav uporabnikov v zasebnih gospodinjstvih v EU Ta simbol na izdelku ali na njegovem pakiranju kaže, da tega izdelka ne smete znežiti skupaj s ostalimi odpadki iz gospodinjstva. Namesto tega morate izdelke oddati na predpisane točke zbiranja odpadnih naprav. Ločeno zbiranje in recikliranje odpadnih naprav prispeva k ohranjanju naravnih virov in zagotavlja, da odpadne naprave bodo reciclovane na način, ki varuje zdravje ljudi in okolje. Za več informacij o krajih, kjer lahko odpadne naprave oddate, se obrnite na lokalne oblasti, lokalno službo za odpadke ali trgovino, v kateri ste izdelke kupili.
Magyar	A hulladékanyagok kezelése a megnevezett eszközök esetében az Európai Unióban Ez a szimbólum a termék vagy annak csomagolásán azt jelenti, hogy a termék nem szabad szeméttel együtt megsemmisítésre kerüljön. A termék eldobása helyett a megnevezett típusú hulladékanyagokat külön gyűjtőhelyekre kell szállítani, ahol különösen gondosan gyűjtik és újrahasznosítják. Az elkülönített gyűjtés és újrahasznosítás segít megőrizni a természeti erőforrásokat, és biztosítja, hogy a hulladékanyagok megfelelő módon kerüljenek újrahasznosításra. További információkért forduljon a helyi önkormányzat felé, a hulladékkezelő vállalat felé, vagy a bolt felé, ahol a terméket megvásárolta.
Ukrainian	Uloženie odpadných zariadení používateľmi v domácnostiach v EÚ Tento symbol na produkte alebo na jeho obale znamená, že tento produkt nesmie byť likvidovaný so zvyškom domácnostných odpadov. Odpovedá za to za, že vyvoláva zariadenia, ktoré budú predané v špeciálnom zariadení určenom na zber a recykláciu vyvolávajúcich zariadení. Oddelené zhromažďovanie a recyklácia týchto zariadení prispieva k ochrane prírody a zaručuje, že zariadenia budú recyklované spôsobom, ktorý chráni ľudské zdravie a životné prostredie. Pre ďalšie informácie o miestach, kde môžete zariadenia odovzdať, obráťte sa na miestnu úradnú oblasť, miestnu úradnú oblasť alebo miestny podnik zberu odpadov.
Polish	Uloženie odpadných zariadení používateľmi v domácnostiach v EÚ Tento symbol na produkte alebo na jeho obale znamená, že tento produkt nesmie byť likvidovaný so zvyškom domácnostných odpadov. Odpovedá za to za, že vyvoláva zariadenia, ktoré budú predané v špeciálnom zariadení určenom na zber a recykláciu vyvolávajúcich zariadení. Oddelené zhromažďovanie a recyklácia týchto zariadení prispieva k ochrane prírody a zaručuje, že zariadenia budú recyklované spôsobom, ktorý chráni ľudské zdravie a životné prostredie. Pre ďalšie informácie o miestach, kde môžete zariadenia odovzdať, obráťte sa na miestnu úradnú oblasť, miestnu úradnú oblasť alebo miestny podnik zberu odpadov.
Portuguese	Descarte de equipamentos por usuários em residências da União Europeia Este símbolo no produto ou no embalagem indica que o produto não pode ser descartado junto com o lixo doméstico. É sua responsabilidade levar os equipamentos a um ponto de coleta designado para o recolhimento de equipamentos eletrônicos. A coleta separada e o reciclagem dos equipamentos no momento do descarte ajudam a preservar recursos naturais e a garantir que o descarte protege a saúde e o meio ambiente. Para obter mais informações sobre onde descartar equipamentos para reciclagem, entre em contato com o escritório local de sua cidade, o serviço de limpeza pública do seu bairro ou o loja em que adquiriu o produto.
Slovak	Postup používateľov v krajoch Európskej únie pri vyhadzovaní zariadenia v domácnostiach používateľov Tento symbol na produkte alebo na jeho obale znamená, že tento produkt nesmie byť likvidovaný so zvyškom domácnostných odpadov. Odpovedá za to za, že vyvoláva zariadenia, ktoré budú predané v špeciálnom zariadení určenom na zber a recykláciu vyvolávajúcich zariadení. Oddelené zhromažďovanie a recyklácia týchto zariadení prispieva k ochrane prírody a zaručuje, že zariadenia budú recyklované spôsobom, ktorý chráni ľudské zdravie a životné prostredie. Pre ďalšie informácie o miestach, kde môžete zariadenia odovzdať, obráťte sa na miestnu úradnú oblasť, miestnu úradnú oblasť alebo miestny podnik zberu odpadov.
Slovenščina	Uloženie odpadnih naprav uporabnikov v zasebnih gospodinjstvih v EU Ta simbol na izdelku ali na njegovem pakiranju kaže, da tega izdelka ne smete znežiti skupaj s ostalimi odpadki iz gospodinjstva. Namesto tega morate izdelke oddati na predpisane točke zbiranja odpadnih naprav. Ločeno zbiranje in recikliranje odpadnih naprav prispeva k ohranjanju naravnih virov in zagotavlja, da odpadne naprave bodo reciclovane na način, ki varuje zdravje ljudi in okolje. Za več informacij o krajih, kjer lahko odpadne naprave oddate, se obrnite na lokalne oblasti, lokalno službo za odpadke ali trgovino, v kateri ste izdelke kupili.
Swedish	Kassering av förbrukningsmaterial, för hem- och privatansändning i EU På produkt eller produktförpackning med detta symbol ska du inte kassera det tillsammans med ditt hushållsaffall. I stället bör du lämna in ditt produkt separat till ett särskilt uppsamlingspunkt för kassering av förbrukningsmaterial. Genom att lämna in använda produkter till ett särskilt uppsamlingspunkt kan du bidra till att bevara våra naturliga resurser och säkerställa att ditt förbrukningsmaterial återvinns på ett sätt som skyddar människors hälsa och miljön. För mer information om var du kan lämna in använda produkter för återvinning.

مواد كيميائية

تلتزم شركة HP بتقديم معلومات لعملائنا بشأن المواد الكيميائية في منتجاتنا حسب الضرورة للتوافق مع المتطلبات القانونية مثل (Regulation) REACH يمكن العثور على تقرير المعلومات الكيميائية بالنسبة لهذا المنتج في: www.hp.com/go/reach

Restriction of hazardous substance (UKraine) (Україна)

Технічний регламент щодо обмеження використання небезпечних речовин (Україна)

Обладнання відповідає вимогам Технічного регламенту щодо обмеження використання деяких небезпечних речовин в електричному та електронному обладнанні, затвердженого постановою Кабінету Міністрів України від 3 грудня 2008 № 1057

Battery disposal in the Netherlands

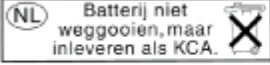
	<p>Dit HP Product bevat een lithium-manganees-dioxide batterij. Deze bevindt zich op de hoofdprintplaat. Wanneer deze batterij leeg is, moet deze volgens de geldende regels worden afgevoerd.</p>
---	--

Battery disposal in Taiwan



廢電池請回收

Please recycle waste batteries.

إخطار ولاية كاليفورنيا بشأن مادة ملح حامض البركلوريك

California Perchlorate Material Notice

Perchlorate material - special handling may apply. See:
<http://www.dtsc.ca.gov/hazardouswaste/perchlorate/>

This product's real-time clock battery or coin cell battery may contain perchlorate and may require special handling when recycled or disposed of in California.

EU battery directive

**European Union Battery Directive**

This product contains a battery that is used to maintain data integrity of real time clock or product settings and is designed to last the life of the product. Any attempt to service or replace this battery should be performed by a qualified service technician.

Directive sur les batteries de l'Union Européenne

Ce produit contient une batterie qui permet de maintenir l'intégrité des données pour les paramètres du produit ou l'horloge en temps réel et qui a été conçue pour durer aussi longtemps que le produit. Toute tentative de réparation ou de remplacement de cette batterie doit être effectuée par un technicien qualifié.

Batterie-Richtlinie der Europäischen Union

Dieses Produkt enthält eine Batterie, die dazu dient, die Datenintegrität der Echtzeituhr sowie der Produkteinstellungen zu erhalten, und die für die Lebensdauer des Produkts ausreicht. Im Bedarfsfall sollte das Instandhalten bzw. Austauschen der Batterie von einem qualifizierten Servicetechniker durchgeführt werden.

Direttiva dell'Unione Europea relativa alla raccolta, al trattamento e allo smaltimento di batterie e accumulatori

Questo prodotto contiene una batteria utilizzata per preservare l'integrità dei dati dell'orologio in tempo reale o delle impostazioni del prodotto e la sua durata si intende pari a quella del prodotto. Eventuali interventi di riparazione o sostituzione della batteria devono essere eseguiti da un tecnico dell'assistenza qualificato.

Directiva sobre baterías de la Unión Europea

Este producto contiene una batería que se utiliza para conservar la integridad de los datos del reloj de tiempo real o la configuración del producto y está diseñada para durar toda la vida útil del producto. El mantenimiento o la sustitución de dicha batería deberá realizarla un técnico de mantenimiento cualificado.

Směrnice Evropské unie pro nakládání s bateriemi

Tento výrobek obsahuje baterii, která slouží k uchování správných dat hodín reálného času nebo nastavení výrobku. Baterie je navržena tak, aby vydržela celou životnost výrobku. Jakýkoliv pokus o opravu nebo výměnu baterie by měl provést kvalifikovaný servisní technik.

EU's batteridirektiv

Produktet indeholder et batteri, som bruges til at vedligeholde dataintegriteten for realtidsur- eller produktindstillinger og er beregnet til at holde i hele produktets levetid. Service på batteriet eller udskiftning bør foretages af en uddannet servicetekniker.

Richtlijn batterijen voor de Europese Unie

Dit product bevat een batterij die wordt gebruikt voor een juiste tijdsaanduiding van de klok en het behoud van de productinstellingen. Bovendien is deze ontworpen om gedurende de levensduur van het product mee te gaan. Het onderhoud of de vervanging van deze batterij moet door een gekwalificeerde onderhoudstechnicus worden uitgevoerd.

Euroopa Liidu aku direktiiv

Toode sisaldab akut, mida kasutatakse reaalaja kella andmeühitsuse või toote sätete säilitamiseks. Aku on valmistatud kestma terve toote kasutusaja. Akut tohib hooldada või vahetada ainult kvalifitseeritud hooldustehnik.

Euroopan unionin paristodirektiivi

Tämä laite sisältää pariston, jota käytetään reaaliaikaisen kellon tietojen ja laitteen asetusten säilyttämiseen. Pariston on suunniteltu kestävän laitteen koko käyttöajan ajan. Pariston mahdollinen korjaus tai vaihto on jätettävä pätevään huoltohenkilön tehtäväksi.

Οδηγία της Ευρωπαϊκής Ένωσης για τις ηλεκτρικές σήτες

Αυτό το προϊόν περιλαμβάνει μια μπαταρία, η οποία χρησιμοποιείται για τη διατήρηση της ακεραιότητας των δεδομένων ρολογιού πραγματικού χρόνου ή των ρυθμίσεων προϊόντος και έχει σχεδιαστεί έτσι ώστε να διαρκέσει όσο και το προϊόν. Τυχόν απόπειρες επιδιόρθωσης ή αντικατάστασης αυτής της μπαταρίας θα πρέπει να πραγματοποιούνται από κατάλληλα εκπαιδευμένο τεχνικό.

Az Európai unió telepek és akkumulátorok direktívája

A termék tartalmaz egy elemet, melynek feladata az, hogy biztosítsa a valós idejű óra vagy a termék beállításainak adatintegritását. Az elem úgy van tervezve, hogy végig kitartson a termék használatá során. Az elem bármilyen javítását vagy cseréjét csak képzett szakember végezheti el.

Eiropas Savienības Bateriju direktīva

Produktam ir baterija, ko izmanto reāla laika pulksteņa vai produkta iestatījumu datu integritātes saglabāšanai, un tā ir paredzēta visam produkta dzīves ciklam. Jebkura apkope vai baterijas nomaiņa ir jāveic atbilstoši kvalificētam darbiniekam.

Europos Sąjungos baterijų ir akumuliatorių direktyva

Šiame gaminyje yra baterija, kuri naudojama, kad būtų galima prižiūrėti realaus laiko laikrodžio veikimą arba gaminio nuostatas; ji skirta veikti visą gaminio eksploatavimo laiką. Bet kokius šios baterijos aptarnavimo arba keitimo darbus turi atlikti kvalifikuotas aptarnavimo technikas.

Dyrektywa Unii Europejskiej w sprawie baterii i akumulatorów

Produkt zawiera baterię wykorzystywaną do zachowania integralności danych zegara czasu rzeczywistego lub ustawień produktu, która podtrzymuje działanie produktu. Przegląd lub wymiana baterii powinny być wykonywane wyłącznie przez uprawnionego technika serwisu.

Directiva sobre baterías da Unión Europea

Este produto contém uma batería que é usada para manter a integridade dos datos do relógio em tempo real ou das configuracións do produto e é projetada para ter a mesma duración que este. Qualquer tentativa de consertar ou substituir essa batería deve ser realizada por um técnico qualificado.

Smernica Európskej únie pre zaobchádzanie s batériami

Tento výrobok obsahuje batériu, ktorá slúži na uchovanie správnych údajov hodín reálneho času alebo nastavení výrobku. Batéria je skonštruovaná tak, aby vydržala celú životnosť výrobku. Akýkoľvek pokus o opravu alebo výmenu batérie by mal vykonať kvalifikovaný servisný technik.

Directiva Evropske unije o baterijah in akumulatorjih

V tem izdelku je baterija, ki zagotavlja natančnost podatkov ure v realnem času ali nastavitve izdelka v celotni življenjski dobi izdelka. Kakršno koli popravilo ali zamenjavo te baterije lahko izvede le pooblaščen tehnik.

EU:s batteridirektiv

Produkten innehåller ett batteri som används för att upprätthålla data i realtidslocken och produktinställningarna. Batteriet ska räcka produktens hela livslängd. Endast kvalificerade servicetekniker får utföra service på batteriet och byta ut det.

Директива за батерии на Европейския съюз

Този продукт съдържа батерия, която се използва за поддържане на целостта на данните на часовника в реално време или настройките за продукта, създадена на издръжливост през целия живот на продукта. Сервизът или заместване на батерията трябва да се извършва от квалифициран техник.

Directiva Uniunii Europene referitoare la baterii

Acest produs conține o baterie care este utilizată pentru a menține integritatea datelor ceasului de timp real sau setările produsului și care este proiectată să funcționeze pe întreaga durată de viață a produsului. Orice lucrare de service sau de înlocuire a acestei baterii trebuie efectuată de un tehnician de service calificat.

الإشعارات التنظيمية

يتوافق جهاز HP e-All-in-One مع متطلبات المنتج من الهيئات التنظيمية في البلد/المنطقة التي تقيم فيها.

يحتوي هذا القسم على المواضيع التالية:

• رقم تعريف طراز تنظيبي

- [FCC statement](#)
- [Notice to users in Korea](#)
- [VCCI \(Class B\) compliance statement for users in Japan](#)
- [Notice to users in Japan about the power cord](#)
- [الإشعار التنظيمي للاتحاد الأوروبي](#)
- [Noise emission statement for Germany](#)
- [Notice to users in Germany](#)
- [إشعارات تنظيمية لاسلكية](#)

رقم تعريف طراز تنظيمي

لأغراض التعريف التنظيمي، تم تعيين رقم تنظيمي للطراز. رقم الطراز التنظيمي الخاص بمنتجك هو SNPRH-1102. جب عدم الخلط بين هذا الرقم التنظيمي واسم التسويق (طابعة HP Deskjet 3520c/All-in-One، إلخ) أو أرقام المنتج (CX052A، إلخ).

FCC statement

FCC statement

The United States Federal Communications Commission (in 47 CFR 15.105) has specified that the following notice be brought to the attention of users of this product.

This equipment has been tested and found to comply with the limits for a Class B digital device, pursuant to Part 15 of the FCC Rules. These limits are designed to provide reasonable protection against harmful interference in a residential installation. This equipment generates, uses and can radiate radio frequency energy and, if not installed and used in accordance with the instructions, may cause harmful interference to radio communications. However, there is no guarantee that interference will not occur in a particular installation. If this equipment does cause harmful interference to radio or television reception, which can be determined by turning the equipment off and on, the user is encouraged to try to correct the interference by one or more of the following measures:

- Reorient the receiving antenna.
- Increase the separation between the equipment and the receiver.
- Connect the equipment into an outlet on a circuit different from that to which the receiver is connected.
- Consult the dealer or an experienced radio/TV technician for help.

For further information, contact:

Manager of Corporate Product Regulations
Hewlett-Packard Company
3000 Hanover Street
Palo Alto, Ca 94304
(650) 857-1501

Modifications (part 15.21)

The FCC requires the user to be notified that any changes or modifications made to this device that are not expressly approved by HP may void the user's authority to operate the equipment.

This device complies with Part 15 of the FCC Rules. Operation is subject to the following two conditions: (1) this device may not cause harmful interference, and (2) this device must accept any interference received, including interference that may cause undesired operation.

Notice to users in Korea

B 급 기기 (가정용 방송통신기기)	이 기기는 가정용(B급)으로 전자파적합등록을 한 기기로서 주로 가정에서 사용하는 것을 목적으로 하며, 모든 지역에서 사용할 수 있습니다.
------------------------	--

VCCI (Class B) compliance statement for users in Japan

この装置は、クラスB情報技術装置です。この装置は、家庭環境で使用することを目的としていますが、この装置がラジオやテレビジョン受信機に近接して使用されると、受信障害を引き起こすことがあります。取扱説明書に従って正しい取り扱いをして下さい。

VCCI-B

Notice to users in Japan about the power cord

製品には、同梱された電源コードをお使い下さい。
同梱された電源コードは、他の製品では使用出来ません。

الإشعار التنظيمي للاتحاد الأوروبي

يتوافق المنتجات التي تحمل علامة CE مع توجيهات الاتحاد الأوروبي التالية:

- توجيهات الجهد المنخفض EC/2006/95
- توجيهات EMC Directive 2004/108/EC
- توجيه Ecodesign Directive 2009/125/EC, حيثما ينطبق



يصلح توافق CE لهذا المنتج شرط توفير الطاقة له من خلال محول تيار متناوب يحمل علامة CE صحيحة والذي يتم توفيره من HP.

في حالة تمتع هذا المنتج بوظائف الاتصالات, فإنه يتوافق أيضاً مع المتطلبات الأساسية لتوجيه EU التالي:

- توجيه R&TTE رقم EC/1999/5

يشير التوافق مع هذه التوجيهات إلى التوافق مع مقاييس الاتحاد الأوروبي (المعايير الأوروبية) والتي تم سردها في إعلان التوافق الخاص بالاتحاد الأوروبي الصادر من قبل شركة HP لهذا المنتج أو لعائلة المنتجات هذه والمتوفر (بالإنجليزية فقط) إما في وثائق المنتج أو على موقع الويب التالي: www.hp.com/go/certificates (اكتب رقم المنتج في مربع البحث).

تتم الإشارة إلى التوافق عن طريق إحدى علامتي التوافق الموضوعتين على المنتج:

<p>للمنتجات غير المعدة للاتصالات ولمنتجات الاتصالات المنتظمة في أرجاء الاتحاد الأوروبي مثل Bluetooth®, في نطاق فئة الطاقة حتى 10 ميلي واط.</p>	
<p>بالنسبة إلى المنتجات غير المنتظمة في أرجاء الاتحاد الأوروبي (وإذا كان ذلك ممكناً, أدخل رقم من 4 أرقام عبارة عن رقم الهيكل وذلك بين الـ CE والـ !)</p>	

راجع ملصق البيانات التنظيمية الموجود على المنتج.

يمكن استخدام إمكانيات الاتصالات السلكية واللاسلكية الخاصة بهذا المنتج في بلدان/مناطق EFTA والاتحاد الأوروبي التالية: النمسا وبلجيكا وبلغاريا وقبرص وجمهورية التشيك والدنمارك وإستونيا وفنلندا وفرنسا وألمانيا واليونان وهنغاريا وإيسلندا وإيرلندا وإيطاليا ولافتيا وليشتنشتاين ولتوانيا ولوكسمبورج ومالطا وهولندا والنرويج وبولندا والبرتغال وجمهورية سلوفاكيا وسلوفينيا وأسبانيا والسويد وسويسرا والمملكة المتحدة.

يعد موصل الهاتف (ليس مرفقا بكافة المنتجات) للتوصيل بشبكات الهواتف التناظرية.

المنتجات التي تحتوي على أجهزة LAN لاسلكية

- قد تنص دول معينة على واجبات أو متطلبات خاصة بالنسبة إلى تشغيل شبكات LAN اللاسلكية مثل الاستخدام الداخلي فقط أو تحديد القنوات المتاحة. تأكد من ضبط الإعدادات الدولية للشبكة اللاسلكية صحيحاً.

فرنسا

- تشغيل شبكة LAN لاسلكية 2.4-غيغاهرتز الخاصة بهذا المنتج، يتم تطبيق قيود معينة: لا يجوز أن يستخدم هذا المنتج إلا النطاق الترددي الذي يتراوح من 2400 ميغاهرتز إلى 2483.5 ميغاهرتز كاملاً (القنوات من 1 إلى 13) وذلك للتطبيقات المنزلية فقط. أما بالنسبة إلى الاستخدام خارج المنزل، يمكن استخدام النطاق الترددي الذي يتراوح ما بين 2400ميغاهرتز و 2483.5 ميغاهرتز (القنوات من 1 إلى 9) فقط. للاطلاع على آخر المتطلبات، راجع www.arcep.fr.

جهة الاتصال بخصوص الشؤون التنظيمية هي:

Hewlett-Packard GmbH, Dept./MS: HQ-TRE, Herrenberger Strasse 140, 71034 Boeblingen, GERMANY

Noise emission statement for Germany

Geräuschemission

LpA < 70 dB am Arbeitsplatz im Normalbetrieb nach DIN 45635 T. 19

Notice to users in Germany

GS-Erklärung (Deutschland)

Das Gerät ist nicht für die Benutzung im unmittelbaren Gesichtsfeld am Bildschirmarbeitsplatz vorgesehen. Um störende Reflexionen am Bildschirmarbeitsplatz zu vermeiden, darf dieses Produkt nicht im unmittelbaren Gesichtsfeld platziert werden.

إشعارات تنظيمية لاسلكية

يحتوي هذا القسم على المعلومات التنظيمية التالية التي تتعلق بالمنتجات اللاسلكية:

- [Exposure to radio frequency radiation](#)
- [Notice to users in Brazil](#)
- [Notice to users in Canada](#)
- [Notice to users in Taiwan](#)

Exposure to radio frequency radiation

Exposure to radio frequency radiation



Caution The radiated output power of this device is far below the FCC radio frequency exposure limits. Nevertheless, the device shall be used in such a manner that the potential for human contact during normal operation is minimized. This product and any attached external antenna, if supported, shall be placed in such a manner to minimize the potential for human contact during normal operation. In order to avoid the possibility of exceeding the FCC radio frequency exposure limits, human proximity to the antenna shall not be less than 20 cm (8 inches) during normal operation.

Notice to users in Brazil

Aviso aos usuários no Brasil

Este equipamento opera em caráter secundário, isto é, não tem direito à proteção contra interferência prejudicial, mesmo de estações do mesmo tipo, e não pode causar interferência a sistemas operando em caráter primário. (Res. ANATEL 282/2001).

Notice to users in Canada

Notice to users in Canada/Note à l'attention des utilisateurs canadiens

For Indoor Use. This digital apparatus does not exceed the Class B limits for radio noise emissions from the digital apparatus set out in the Radio Interference Regulations of the Canadian Department of Communications. The internal wireless radio complies with RSS 210 and RSS GEN of Industry Canada.

Under Industry Canada regulations, this radio transmitter may only operate using an antenna of a type and maximum (or lesser) gain approved for the transmitter by Industry Canada. To reduce potential radio interference to other users, the antenna type and its gain should be so chosen that the equivalent isotropically radiated power (e.i.r.p.) is not more than that necessary for successful communication.

This device complies with Industry Canada licence-exempt RSS standard(s). Operation is subject to the following two conditions: (1) this device may not cause interference, and (2) this device must accept any interference, including interference that may cause undesired operation of the device.

Utiliser à l'intérieur. Le présent appareil numérique n'émet pas de bruit radioélectrique dépassant les limites applicables aux appareils numériques de la classe B prescrites dans le Règlement sur le brouillage radioélectrique édicté par le ministère des Communications du Canada. Le composant RF interne est conforme à la norme RSS-210 and RSS GEN d'Industrie Canada.

Conformément au Règlement d'Industrie Canada, cet émetteur radioélectrique ne peut fonctionner qu'avec une antenne d'un type et d'un gain maximum (ou moindre) approuvé par Industrie Canada. Afin de réduire le brouillage radioélectrique potentiel pour d'autres utilisateurs, le type d'antenne et son gain doivent être choisis de manière à ce que la puissance isotrope rayonnée équivalente (p.i.r.e.) ne dépasse pas celle nécessaire à une communication réussie.

Cet appareil est conforme aux normes RSS exemptes de licence d'Industrie Canada. Son fonctionnement dépend des deux conditions suivantes : (1) cet appareil ne doit pas provoquer d'interférences nuisibles et (2) doit accepter toutes interférences reçues, y compris des interférences pouvant provoquer un fonctionnement non souhaité de l'appareil.

Notice to users in Taiwan

低功率電波輻射性電機管理辦法**第十二條**

經型式認證合格之低功率射頻電機，非經許可，公司、商號或使用者均不得擅自變更頻率、加大功率或變更設計之特性及功能。

第十四條

低功率射頻電機之使用不得影響飛航安全及干擾合法通信；經發現有干擾現象時，應立即停用，並改善至無干擾時方得繼續使用。

前項合法通信，指依電信法規定作業之無線電通信。低功率射頻電機須忍受合法通信或工業、科學及醫藥用電波輻射性電機設備之干擾。

ا	إشعارات تنظيمية	
	إشعارات بشأن اللاسلكية	٥٥
	إعادة التدوير	
	خرطوشات الحبر	٤٨
	الأزرار، لوحة التحكم	٦
	الإشعارات التنظيمية	
	رقم تعريف الطراز التنظيمي	٥٣
	البيئة	
	برنامج الإشراف البيئي على المنتجات	٤٧
	المعلومات الفنية	
	متطلبات النظام	٤٦
	مواصفات المسح الضوئي	٤٧
ب		
	بطاقة الواجهة	٣١
	بعد انتهاء فترة الدعم	٤٤
	بيئة	
	المواصفات البيئية	٤٦
د		
	دعم العملاء	
	ضمان	٤٤
	دعم عبر الهاتف	٤٣
ش		
	شبكة	
	بطاقة الواجهة	٣١
ض		
	ضمان	٤٤
ط		
	طباعة	
	المواصفات	٤٦
ع		
	عملية الدعم	٤٣
ف		
	فترة الدعم عبر الهاتف	
	فترة الدعم	٤٤
ل		
	لوحة التحكم	
	الأزرار	٦
	الميزات	٦
م		
	متطلبات النظام	٤٦
	مسح	
	مواصفات المسح الضوئي	٤٧
	معلومات فنية	
	المواصفات البيئية	٤٦
	مواصفات الطباعة	٤٦
	مواصفات النسخ	٤٧

