

# Připojení CleanMate RV500 pomocí aplikace TUYA SMART k wifi síti

Nejprve si stáhněte a nainstalujte aplikaci pro chytrou domácnost **TUYA SMART** do vašeho chytrého telefonu z Google Play nebo App store. Případně naskenujte uvedený QR kód.

Je podporováno pouze WiFi 2.4 GHz. WiFi 5 GHz není podporováno.



Stáhnout v  
Google Play

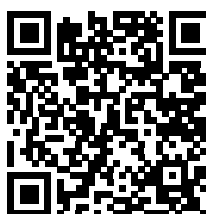

Stáhnout v  
App Store



1.

Po instalaci spusťte aplikaci Tuya Smart. Při prvním spuštění aplikace si nejprve **vytvořte účet**.



Pro nové uživatele se nejprve zaregistrujte do aplikace TUYA a vytvořte si nový účet. Pokud již aplikaci TUYA máte, přihlaste se existujícím účtem do aplikace TUYA.

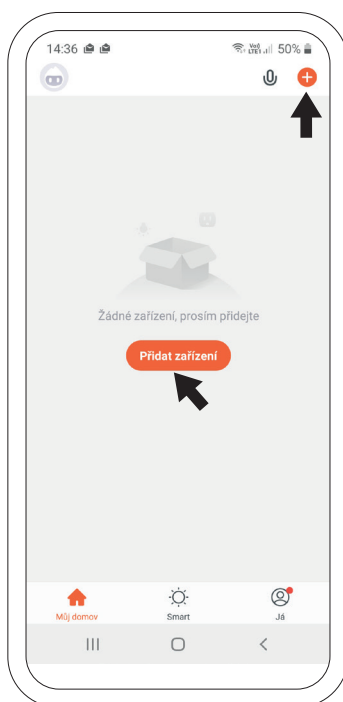

Otevřete aplikaci TUYA a stiskněte tlačítko „+“ v horní části displeje nebo stiskněte tlačítko Přidat zařízení „Add device“.

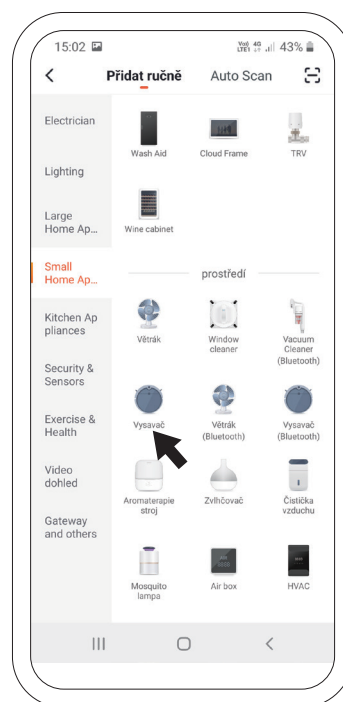

Klikněte vlevo na sekci Malé domácí spotřebiče „Small Home appliances“ a vyberte z nabídky Vysavač „Robot vacuum“.

## 2. Resetovacím tlačítkem na robotu aktivujete režim párování

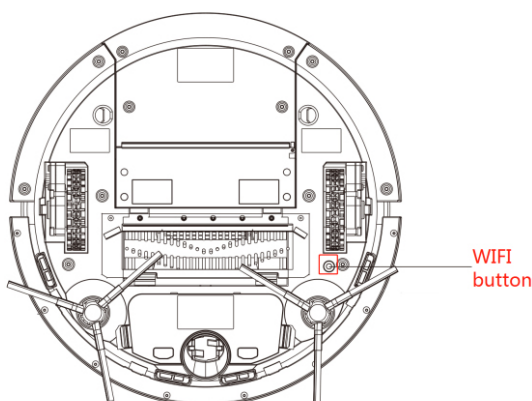

Na spodní straně robota stiskněte WiFi resetovací tlačítko. LED kontrolka na těle robota začne rychle blikat.

## 3. Připojení k Vaší WiFi síti

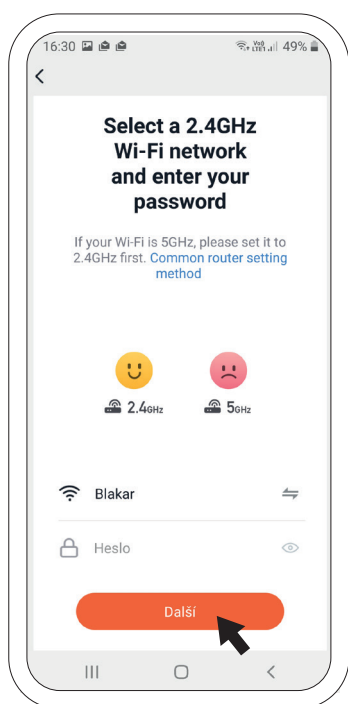

Vyberte vaši WiFi síť, vložte heslo k vaší WiFi síti a potvrďte. Aplikace je určena pouze pro síť 2,4 GHz.

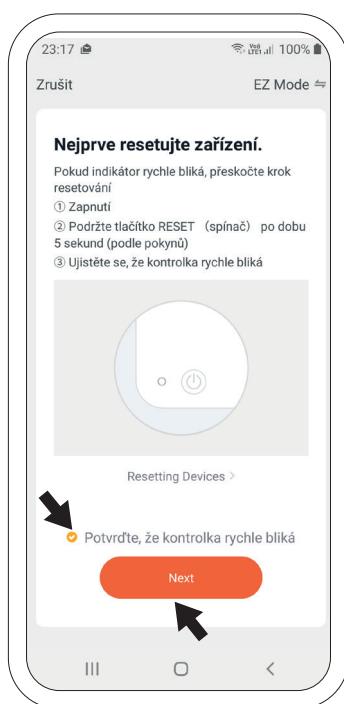

Režim párování ponechte „EZ Mode“. Potvrďte, že kontrolka rychle bliká „Confirm indicator rapidly blink“ a stiskněte tlačítko další „Next“.

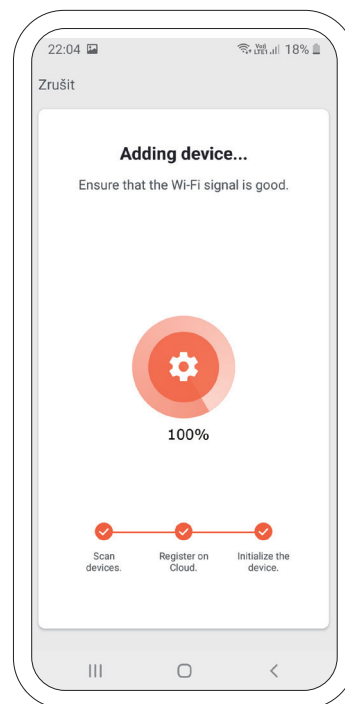

Aplikace se nyní automaticky připojí k robotickému vysavači a LED kontrolka na vysavači přestane blikat, bude konstantně svítit.

U aplikace dochází k aktualizacím. Uvedené obrázky jsou ilustrativní a mohou se lišit. Postupujte dle informací na obrazovce telefonu. Způsob připojení se může měnit, proto doporučujeme sledovat stránky [www.cleanmate.cz](http://www.cleanmate.cz)

# Popis ovládání v aplikaci TUYA SMART pro CleanMate RV500

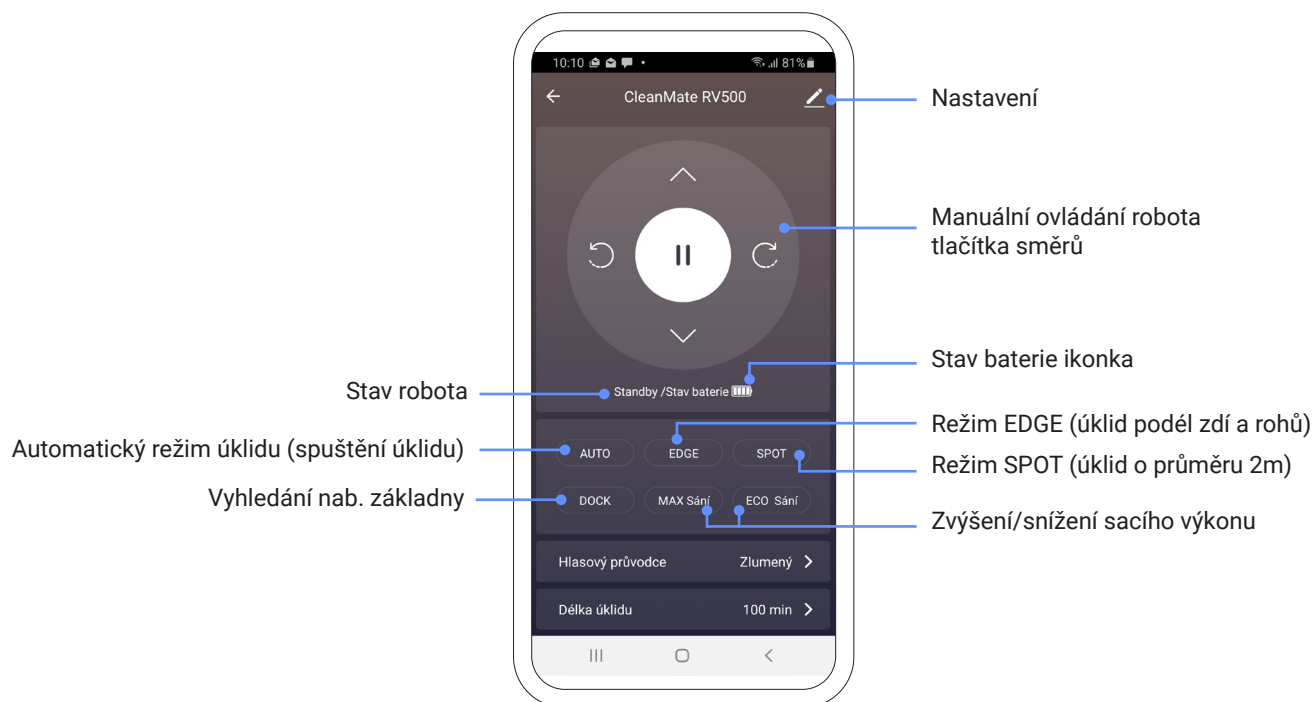

## Nastavení plánovače úklidu v aplikaci TUYA

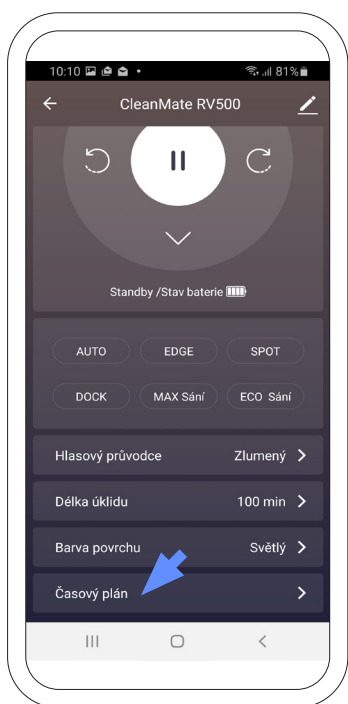

Klikněte na tlačítko Časový plán „Schedule“.

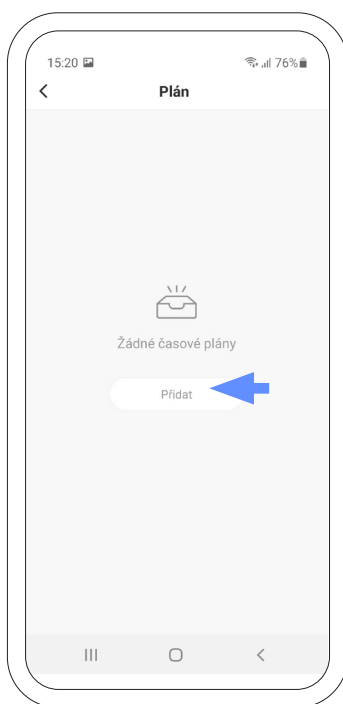

Klikněte na tlačítko Přidat „Add“ časový plán (časový rozvrh).

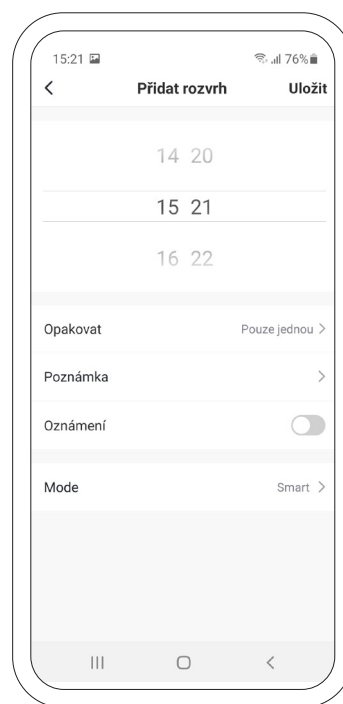

Nastavte hodiny, minuty, dny a režim vysávání.

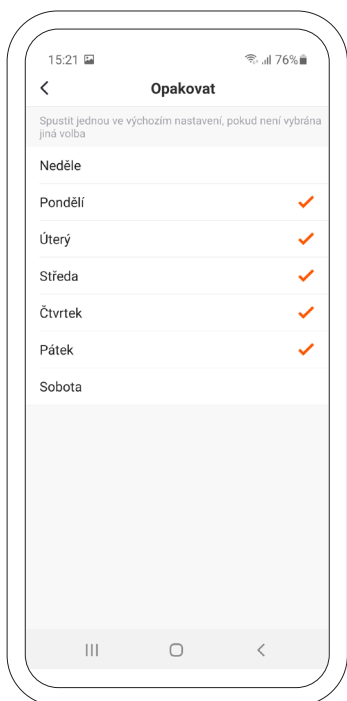

Klikněte na „Opakovat“ a vyberte dny, kdy má vysavač uklízet.

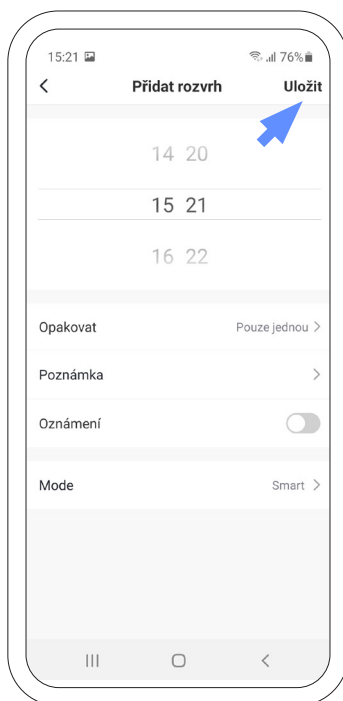

Časový plán (časový rozvrh) uložíte tlačítkem „Uložit“.

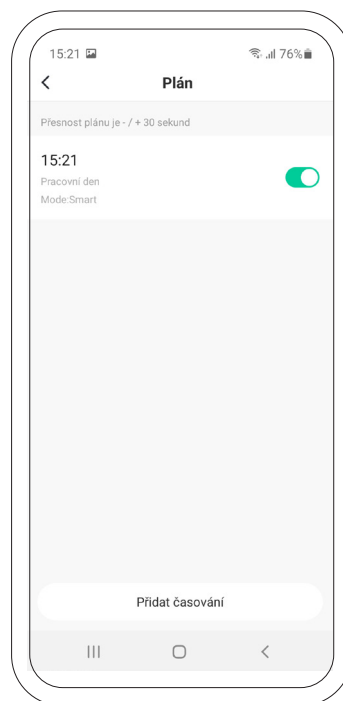

Časových plánů můžete nastavit několik.

**UPOZORNĚNÍ:** nastavené plánovače úklidu pomocí dálkového ovládání se v aplikaci nezobrazí.  
**Vždy nastavujte plánovač úklidu jedním způsobem pomocí dálkového ovladače nebo v aplikaci TUYA!**  
 V případě nastavení plánovače pomocí dálkového ovládání doporučujeme plánovač nejdříve vymazat a následně nastavit v aplikaci.