

witt

PERSONAL CARE

Classic Smart Comfort massage chair

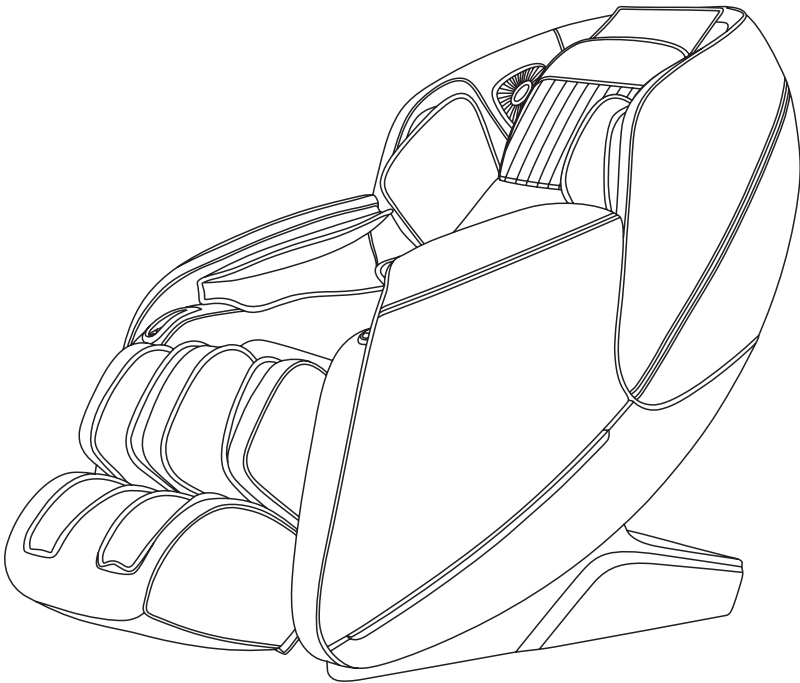

Brugermanual DK: 3-24
Brukermanual NO: 26-47
Bruksanvisning SE: 49-69
Käyttöohje FI: 72-93

**GEM DENNE BRUGSVEJLEDNING
OPPBEVAR DENNE BRUKSANVISNINGEN
SPARA DENNA BRUKSANVISNING
TALLENNA TÄMÄ KÄYTTÖOPAS**

Tak for dit køb af dette Witt Personal Care produkt.

Før du anvender det, bedes du læse denne brugsvejledning grundigt, og vær især opmærksom på sikkerhedsforanstaltningerne, for at sikre korrekt funktion og brug af stolen.

Bemærk: Vi forbeholder os ret til at foretage løbende ændringer/opdateringer af produktet uden forudgående varsel.

SIKKERHEDSANVISNINGER	4
OVERSIGT OVER MASSAGESTOLEN	8
FUNKTIONER OG EGENSKABER.....	9
BETJENING.....	7
1. Tænd massagestolen	12
2. Påbegynd massagen.....	12
3. Oversigt over genvejstast på massagestolens armlæn.....	16
4. Stemmekontrol	18
5. Bluetooth.....	19
6. Sluk for strømmen og stop massagen	19
7. Installation af benstøtte	19
8. Gulvbeskyttelse.....	21
9. Flyt stolen	21
SPECIFIKATIONER.....	22
REKLAMATION OG SERVICE	23

SIKKERHEDSANVISNINGER

1. Vigtige sikkerhedsanvisninger



- Børn må ikke bruge massagestolen.
- Massagestolen skal forbindes korrekt til jord. Stikket skal sættes ind i en passende stikkontakt, der er korrekt installeret i henhold til alle lokale bestemmelser.
- Træk stikket ud efter brug og før rengøring, for at undgå person- eller produktskade.
- Følg anvisningerne i denne vejledning.
- Brug ikke tilbehør, som ikke er beregnet til brug med massagestolen.
- Massagestolen er udelukkende til indendørs brug.
- Læs denne brugsvejledning grundigt, inden du betjener massagestolen.
- Det er forbudt at bruge massagestolen til andet end den tilsigtede brug.
- Brug ikke massagestolen i mere end 20 minutter ad gangen.
- Brug ikke massagestolen, hvis stoffet er beskadiget eller ødelagt.
- Brug ikke massagestolen, hvis ventilationshullerne er tildækkede eller blokerede.
- Tab ikke genstande ned i massagestolen.
- Fald ikke i søvn i massagestolen, når massagestolen er i gang.
- Brug ikke massagestolen, når du er beruset, eller hvis du har det dårligt.
- For at undgå ubehag, bør massagestolen tidligst anvendes en time efter et måltid.
- Brug ikke overdreven kraftfuld massagefunktion, for at undgå skader.

2. Det omgivende miljø

- Brug ikke massagestolen ved høje temperaturer eller i fugtige miljøer såsom badeværelset.
- Brug ikke massagestolen, hvis temperaturen ændres markant.
- Brug ikke massagestolen i et meget støvet eller brandfarligt miljø.
- Sørg for at have god plads omkring massagestolen og en god ventilation.

3. Følgende personer frarådes at bruge massagestolen

- Personer som lider af osteoporose (knogleskørhed).
- Personer med hjertesygdom, eller som benytter elektroniske medicinske apparater, som er indlejret i kroppen, som f.eks. hjertepacemaker etc.
- Personer med feber.
- Kvinder som er gravide eller menstruerer.
- Personer med hudsygdom eller personer med skadet hud.
- Børn under 14 år, eller personer med fysiske, sensoriske eller mentale gener, som ikke råder over tilstrækkelig erfaring og kundskaber. Undtaget de tilfælde, hvor de er under opsyn.
- Personer som er under behandling af læger, eller personer som føler sig utilpasse.
- Personer som er våde, må ikke bruge massagestolen.
- Massagestolen er udstyret med varmfunktion, så personer som er varmefølsomme, bør bruge den med særlig omtanke.

4. Sikkerhed

- Kontroller, at strømforsyningen passer til dette specifikke produkt. Brug venligst ikke strømforsyning, der overskrider den anbefalede elektriske spænding, da det kan forårsage brandulykker eller produktskade.
- For at undgå stød, træk hverken stikket ud eller sæt det i med fugtige hænder.
- Lad ikke vand trænge ind i massagestolen for at undgå elektrisk stød eller produktskade.
- Ledningen må ikke beskadiges eller bøjes overdrevent. Du må ikke ændre på det elektriske kredsløb.
- Brug ikke en våd klud til at rengøre massagestolens elektriske dele, f.eks. stikket og stikkontakten.
- Hold afstand til massagestolen under strømafbrydelse for at undgå skader, hvis strømmen pludselig kommer tilbage.

- Brug ikke massagestolen, hvis den ikke virker korrekt. Kontakt venligst lokal forhandler med det samme.
- Brug ikke massagestolen, hvis du føler dig utilpas. Kontakt en læge.
- Massagestolen er ikke beregnet til brug af børn eller personer med fysiske, sensoriske eller mentale gener eller personer, som ikke råder over tilstrækkelig erfaring og kundskaber. Undtaget er de tilfælde, hvor de instrueres i brugen af produktet, og hvor de i begyndelsen er under opsyn af en person, som er ansvarlig for deres sikkerhed.
- Før tilsyn med børn, så de ikke leger med massagestolen.
- Hvis ledningen eller strømstikket på nogen måde bliver beskadiget, skal du frakoble den fra hovedforsyningen med det samme, samt konsultere en autoriseret elektriker for reparation eller udskiftning.

5.Vedligeholdelse

- Ingen, bortset fra autoriseret personale udvalgt af vores virksomhed, bør demontere, vedligeholde eller ombygge denne massagestol. I tilfælde af problemer, kontakt venligst lokal forhandler med det samme.
- Glem ikke at frakoble strømmen efter brug.
- Hvis ledningen eller strømstikket på nogen måde bliver beskadiget, skal du frakoble den fra hovedforsyningen med det samme, samt konsultere en autoriseret elektriker for reparation eller udskiftning.
- Rul ledningerne sammen og opbevar massagestolen et støvfrit, tørt sted, hvis massagestolen ikke bruges i længere tid.
- Opbevar ikke massagestolen på et sted med høje temperaturer eller nær ild, og undgå at udsætte den for direkte sollys i længere tid.
- Brug ikke massagestolen, hvis stikkontakten sidder løst.
- Tør massagestolen af med en tør klud, når du rengør den. Brug ikke fortynder eller sprit.
- De mekaniske dele på massagestolen er specialdesignede. Det er ikke nødvendigt med speciel vedligeholdelse.
- Brug ikke skarpe opløsningsmidler til at behandle dette produkt.
- Rul eller træk ikke massagestolen hen over ujævne overflader. Massagestolen skal løftes, hvis den skal flyttes.
- Brug ikke massagestolen kontinuerligt; lad den ikke køre uafbrudt.

6.Funktionsfejl kan skyldes:

Det er naturlige bevægelseslyde, hvis motoren brummer, når den er i brug.

- Hvis fjernbetjeningen ikke virker, kontroller om stik og ledning er korrekt tilsluttet, og sørg for at tænde for kontakten.
- Hvis den beregnede driftstid er gået, vil massagestolen automatisk slukke. Hvis massagestolen kontinuerligt er i drift, vil temperaturbeskyttelsen sørge for, at massagestolen automatisk slukker. Massagestolen kan bruges igen efter en halv times pause.

7.Opbevaring

- Temperatur ved opbevaring: -5 °C - 35 °C
- Fugtighedsgrad: 20 % til 80 %.
- Opbevar ikke i nærheden af brandfarlige eller ætsende gasser, f.eks. benzin.

SIKKERHEDSANVISNINGER

⚠ Advarsel:

Pres ikke ned på benstøtten, når denne løftes, for at undgå at massagestolen tipper forover og for at forhindre person- eller produktskade.

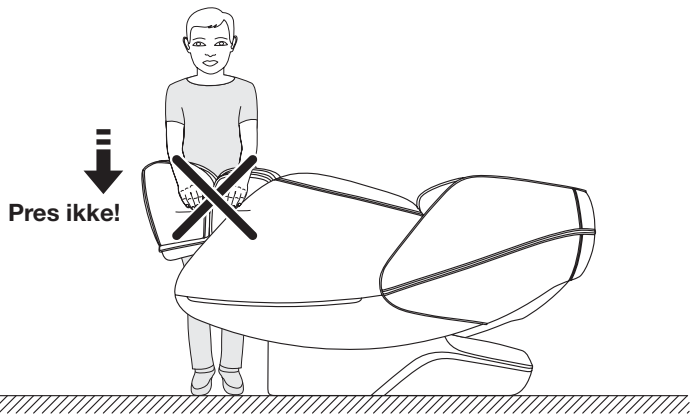

⚠ Advarsel:

Vær opmærksom på, at massagearmen ikke er placeret i sædet, inden du sætter dig i stolen, for at undgå person- eller produktskade.

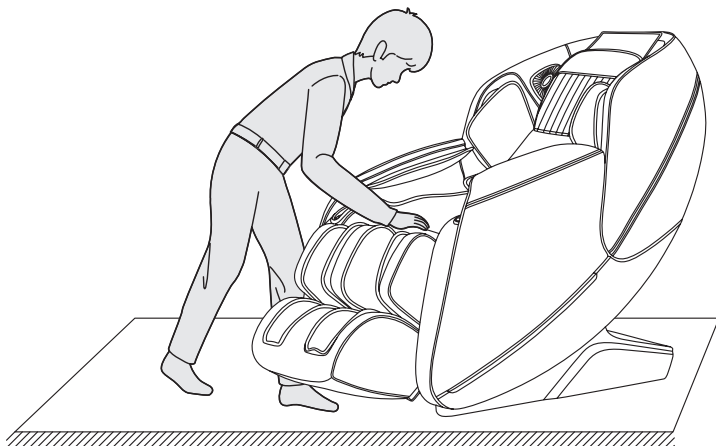

⚠ Advarsel:

Sørg for, at ledningen eller stikket ikke trækkes ud, når massagestolen er i standby eller er tændt, for at undgå elektrisk stød eller produktskade. Det anbefales at trække ledningen ud og gemme den væk efter brug af massagestolen.

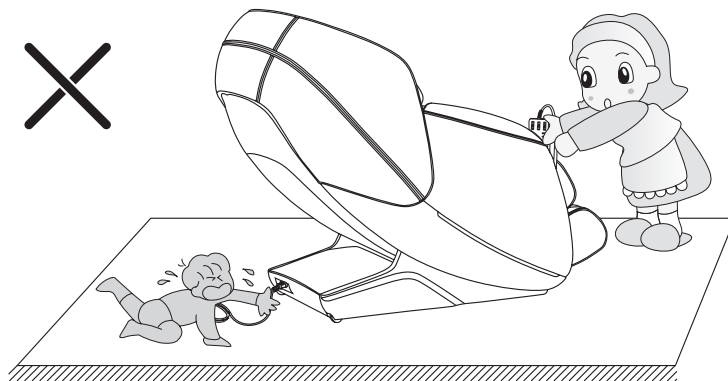

⚠ Advarsel:

Sørg for, at børn eller kæledyr ikke opholder sig eller leger under eller ved massagestolen, benstøtten og bagbeklædningen, før du aktiverer zero gravity-funktionen, for at undgå person- og produktskade. Det er ikke tilladt for børn og dyr at lege på massagestolen, specielt ikke når den er i brug. Man må heller ikke stå eller sidde på ryglænen eller armlænen.

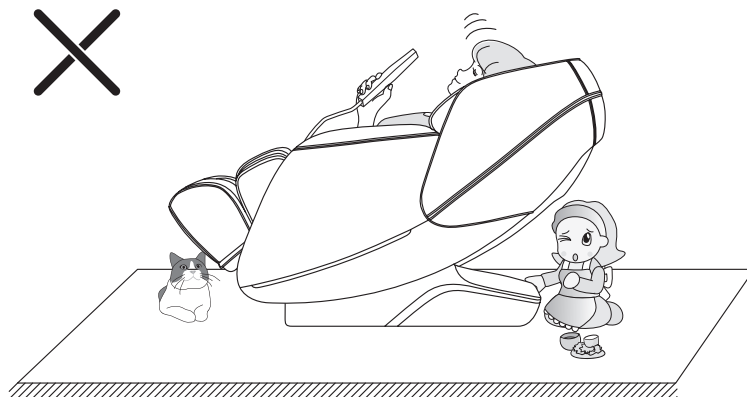

OVERSIGT OVER MASSAGESTOLEN

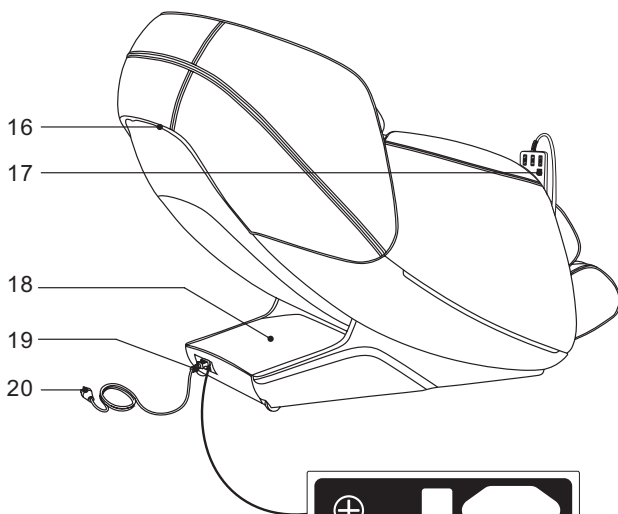
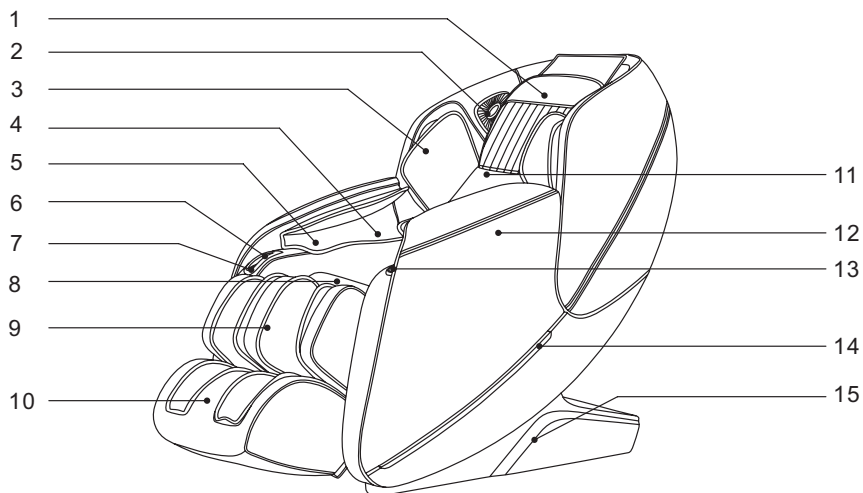

1. Hovedstøtte
2. 3D digitale højttalere m/ stemmekontrol (mikrofon i venstre side)
3. Overarm: lufttrykspuder til massage af overarmen
4. Arm: luftpuder til massage af armen
5. Massage m/magnetterapi
6. Holder til fjernbetjening eller mobiltelefon
7. USB-port til opladning
8. Hynde til sædet
9. Benstøtte
10. Fodstøtte
11. Rygstøtte
12. Armlæn
13. Genvejstast
14. LED-lys
15. Sidebeklædning
16. Bagbeklædning
17. Fjernbetjening
18. PCB-cover
19. Hjul
20. Ledning og stikprop
21. Sikkerhedsboks
22. Tænd/Sluk-kontakt
23. Strømskik

- Massagestolen er designet med en række massagefunktioner, og kan bevæge sig op og ned, trykke fremad og trække tilbage og er desuden støjsvag.
- Der er 5 massageteknikker: shiatsu, kneading, tapping (let banken), tapping and kneading samtidigt, knocking.
- Automatisk registrering af skulderposition.
- 12 automatiske massagefunktioner, som inkluderer: comfortable (komfort), relaxing (afslapning), traction (stræk), shoulder and neck (skulder og nakke), back and waist (ryg og lænd), whole body (hele kroppen), protection of vertebral (skånsom massage for ryghvirvlerne), fatigue recovery (refresh), stretching muscles and activating collaterals (skånsom udtræk af muskler) beautiful buttock shaping (ballemassage), soothing sleep (beroligende) og full air pressure (fuld lufttryksmassage).
- Inkluderer manuel massagefunktioner for overkroppen (helkropsmassage, fikseret punktmassage og 3 punkter for massage vælges, hvor hastigheden for hver funktion kan justeres med 5 forskellige niveauer. Når der vælges et lokalt massageområde eller ved fikseret punktmassage, kan massagearmen justeres op eller ned; Ved tapping (let banken) shiatsu og knocking har bredden for placering af massagekuglen 3 indstillinger at vælge mellem.
- Lufttryksmassage: lufttryksmassage på overarm (med 4 luftpuder), lufttryksmassage på armen (med 8 luftpuder), lufttryksmassage på benene (med 16 luftpuder) og tre forskellige lufttryksintensiteter, som der kan vælges mellem.
- Forlæng fodstøtten: skub dine fødder fremad for at forlænge og træk tilbage for at forkorte.
- Fodstøtten kan hæves uafhængigt af rygstøtten, zero gravity justerer fodstøtte og rygstøtte samtidigt.
- Varmefunktion for ryggen: bruger kulfiber som en infrarød varmekilde.
- Massagestolen er designet med funktionen Zero Wall, og stolen vil udelukkende bevæge sig inden for sin egen akse, når rygstøtten lænes tilbage.
- Rygstøttens SL-form: Den L-formede hældning giver dig den mest afslappende massagestilling og masserer dig fra nakken til lårene. Det ergonomiske design sikrer, at rygsøjlen holdes i den rigtige S-facon.
- Musiksystem: designet med 3D digitale højttalere i højre og venstre side.
- Der kan afspilles musik trådløst med Bluetooth på en smart phone eller tilsvarende udstyr.
- Foot Roller (fodrulle) massagefunktion: under fødderne sidder to par roterende valser, som masserer tæer, svang og hæl.
- Højre armlæn er udstyret med en holder til fjernbetjening eller mobiltelefon samt en USB-oplader.
- Massage med magnetterapi ved venstre og højre håndflade.
- Der er 5 forskellige genvejsmuligheder på massagestolens venstre armlæn, bl.a. tænd/sluk, hæve-sænkefunktion for benene, justering af stolens position, automatisk funktions-knap og stemmekontrol.
- Venstre og højre armlæn er udstyret med LED-lys.
- LCD-farveskærm.
- Når der slukkes for stolen, vender den automatisk tilbage til udgangsposition (siddestilling) og massagearmen vender ligeledes tilbage til udgangsposition.

BETJENING

FJERNBETJENING:

LCD-skærm: viser alle massagefunktionerne

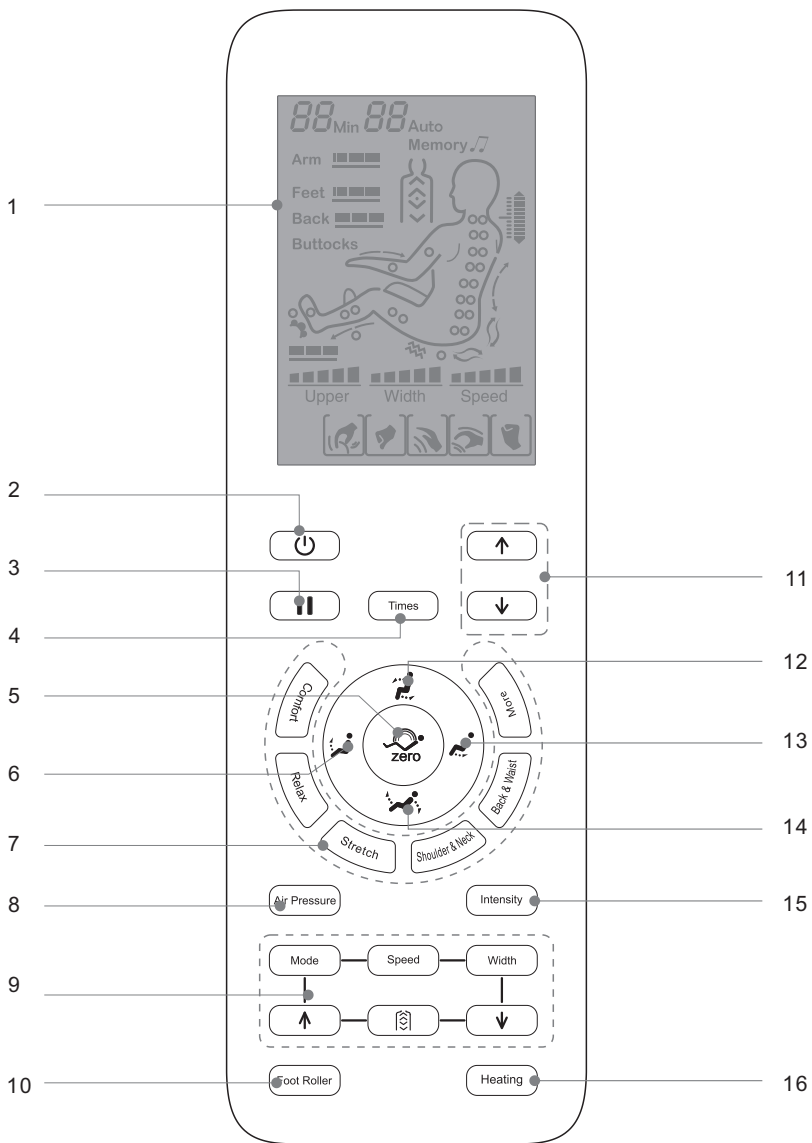

1. LCD: viser alle massagefunktioner
2. Tænd/Sluk: tænder og slukker alle massagefunktioner
3. Pause/Start: sætter alle massagefunktioner på pause og starter dem igen
4. Timer: indstiller tiden for, hvor lang tid du ønsker massage
5. Automatisk hæve/sænke-funktion: 3 forskellige indstillinger alt efter individuelt behov
6. Fodstøtte OP: hæver positionen
7. Automatisk massageknap
8. Luftryksmassage: tænd og sluk for luftpudemassage
9. Manuel massage
10. Fodrullemassage
11. Justering af skulderposition: manuel justering af skuldrenes position og position for fingertryksmassage
12. Justering: rygstøtten hæves og benstøtten sænkes
13. Fodstøtte NED: sænker fodstøtten
14. Justering: rygstøtten sænkes og benstøtten hæves
15. Luftryksintensitet: justering af luftryksmassagens intensitet
16. Varmefunktion: tænd/sluk for varme

1. Tænd for massagestolen

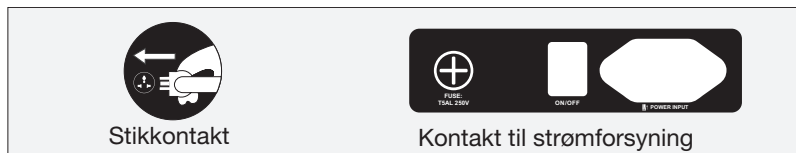

2. Påbegynd massage





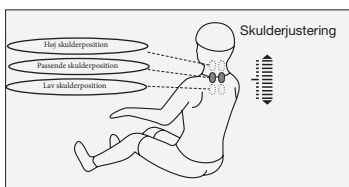

1. Tryk på Tænd/Sluk-kontakten for at påbegynde en massage. Forudindstilling for massage er komfort.
2. Massagestolen sænkes automatisk til halvt liggende position.
3. Automatisk registrering af skulderposition. Sørg for at have en god siddestilling i stolen.
4. Hvis den registrerede skulderposition afviger fra den faktiske skulderposition på brugeren, kan der justeres op eller ned på navigationstasten, så positionen bliver rigtig. Der er 10 forskellige niveauer at vælge mellem. Du har 10 sekunder til at foretage dit valg, herefter påbegyndes massagen automatisk

Bemærk: Du kan springe registrering af skulderposition over og i stedet vælge et automatisk massageprogram med det samme.

Knap	Beskrivelse	Display
	Flyt massagekuglerne op, indtil positionen er passende	
	Flyt massagekuglerne ned, indtil positionen er passende	















Vælg mellem 12 automatiske massagefunktioner: comfortable (komfort), relaxing (afslapning), traction (stræk), shoulder and neck (skulder og nakke), back and waist (ryg og lænd), whole body (hele kroppen), protection of vertebral (skånsom massage for ryghvirvlerne), fatigue recovery (refresh), stretching muscles and activating collaterals (skånsom udtræk af muskler) beautiful buttock shaping (ballemassage), soothing sleep (beroligende) og full air pressure (fuld lufttryksmassage). (Punkt 4 kan springes over).







Funktion	Knap	Beskrivelse	Display
Auto- matisk massage		Giver den mest behagelige massageoplevelse	F1 Auto
		Blid og behagelig dybdemassage, som gør kroppen afslappet og reducerer træthed	F2 Auto
		Benstøtten løftes og rygstøtten sænkes: luftryksmassage og massage af benene virker opkvikkende og genopretter vitalitet.	F3 Auto
		Skulder og nakke: massage med fokus på skulder og nakke.	F4 Auto
		Ryg og lænd: massage med fokus på ryg og lænd.	F5 Auto
		Helkropsmassage: dybdemassage som forynger kroppen	A1 Auto
		Skånsom massage for ryghvirvlerne: Afslapning for krop og sind.	A2 Auto
		Ny energi: styrker hele kroppen og lindrer træthed og smerte i ryg og lemmer, giver afslapning og forbedrer mikrocirkulationen, lindrer træthed.	A3 Auto
		Meridianmassage (gammel kinesisk behandlingsform): dredge meridians: forbedrer hurtigt kroppens mikrocirkulation.	A4 Auto
		Ballemassage: effektiv massage til bagdel og lår, flot figur.	A5 Auto
		Soothing sleep (beroligende): hjælper kroppen med at genvinde balancen, forbedrer søvn og søvnkvalitet.	A6 Auto
		Fuld luftryksmassage: fokus på hele kroppen. Luftryksmassage som giver dybdgående afslapning til kroppen. Lindrer træthed og smerter i kroppen.	A7 Auto

BETJENING

• Massage af overkroppen

Funktion	Knap	Justering af massagekugle	Display
Teknik	Mode	Shiatsu: hastighed og bredde	
		Kneading: hastighed	
		Tapping: hastighed og bredde	
		Kneading and tapping: hastighed	
		Knocking: hastighed og bredde	
Hastighed	Speed	5 justerbare hastigheder	 Speed
Bredde	Width	Vælg mellem 3 niveauer	 Width
Ryg udstræk		Fikseret punktmassage	
		Mindre område, punktmassage	
		Massage af hele ryggen	
		Justering af massageområde (ved fikseret punktmassage og lokalmassage kan område/position justeres).	Pil op
	Pil ned		

• Luftryksmassage

Funktion	Knap	Beskrivelse	Display
Indstilling af luftryksmassage	Air Pressure	Fuld luftryksmassage: på arme, ben og fødder	Arm  Feet 
		Arm: luftryksmassage med fokus på armene	Arm 
		Ben: luftryksmassage med fokus på benene	Feet 
Intensitet	Intensity	3 forskellige justeringsmuligheder	Arm  Feet 



• Fodrullemassage

Funktion	Knap	Beskrivelse	Display
Fodruller	Foot Roller	Tryk flere gange på knappen for at vælge intensitetsniveau (lav, medium og hurtig), eller sluk funktionen.	





• Varme

Funktion		Beskrivelse	Display
Varme		Tryk på knappen for at aktivere eller deaktivere infrarød hypertermi. Efter 3 minutter vil varmfunktionen være aktiveret.	

• Pause/Start

Funktion		Beskrivelse	Display
Pause/Start		Du kan altid sætte et igangværende massageprogram på pause ved at trykke på denne knap. Tryk på knappen igen for at fortsætte massagen.	

• Justér hældning

Funktion		Beskrivelse
Rygstøtte OP/benstøtte NED		Tryk på og hold knappen inde, rygstøtten hæves og benstøtten sænkes. Slip knappen ved den ønskede position.
Rygstøtte NED/benstøtte OP		Tryk på og hold knappen inde, rygstøtten sænkes langsomt og benstøtten hæves. Slip knappen ved den ønskede position.
Benstøtte OP		Tryk på og hold knappen inde, benstøtten hæves langsomt. Slip knappen ved den ønskede position.
Benstøtte NED		Tryk på og hold knappen inde, benstøtten sænkes langsomt. Slip knappen ved den ønskede position.
Zero gravity		Tryk på knappen for automatisk at sænke stolen til liggende position. Zero gravity har 3 forskellige indstillinger.

• Andre manuelle funktioner

Funktion		Beskrivelse	Display
Timer		Indstil tiden. Hvert tryk på knappen forlænger massagetiden med 5 minutter. Timeren kan ikke indstilles til mere end 30 minutter.	20 min.

BETJENING

3. Oversigt over genvejstast på massagestolens armlæn

Venstre arm

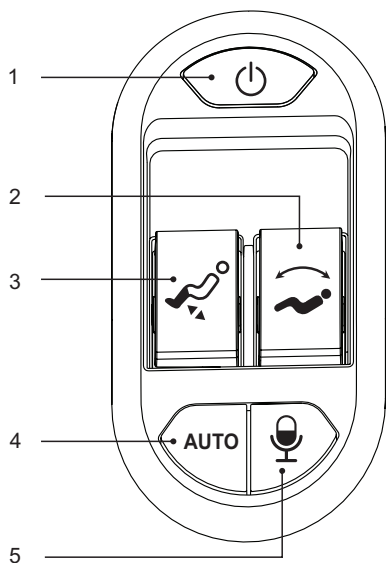

Højre arm

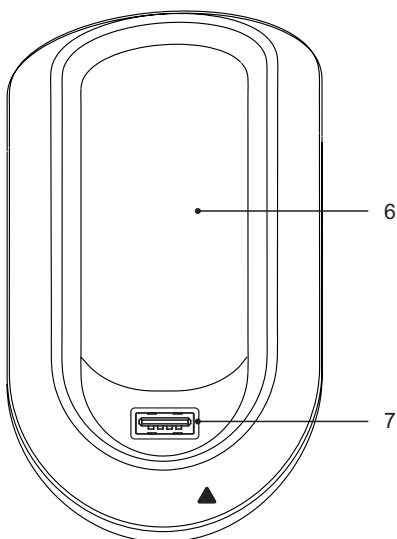





Genvejstast for venstre armlæn:

1. Tænd/Sluk: Tænd eller sluk for massagestolen
2. Justering af stolens position: Juster rygstøtten op og ned
3. Navigationstast benstøtte: Juster benstøtten op eller ned
4. Auto-knap: Aktiver automatisk massagefunktion
5. Stemmekontrol

Genvejstast for højre armlæn:

6. Holder: Placer fjernbetjeningen eller din mobiltelefon i holderen
7. USB-port til opladning

Funktion	Beskrivelse
	Tænd/Sluk: Tryk på knappen for at aktivere eller deaktivere massagefunktion
	Hæv fodstøtten: Tryk på knappen for at hæve fodstøtten. Slip knappen ved den ønskede position.
	Sænk fodstøtten: Tryk på knappen for at sænke fodstøtten. Slip knappen ved den ønskede position.
	Justering: Rygstøtten hæves og benstøtten sænkes. Slip knappen for at stoppe.
	Justering: Rygstøtten sænkes og benstøtten hæves. Slip knappen for at stoppe.
AUTO	Auto: Tryk på knappen og skift autoindstilling for massage
	Mikrofon: Tænd eller sluk for stemmekontrol
	USB-port: Oplader til mobiltelefon eller andet Smart device.

4. Stemmekontrol

-Når massagestolen er tændt eller på standby, sig "Hi Alice" for at aktivere stemmekontrollen.

-Når stemmekontrollen er aktiveret, vil massagestolen svare: "I am here". Nu kan man indenfor 6 sekunder give massagestolen en mundtlig kommando, svarende til det massageprogram, man ønsker at aktivere. Hvis man ikke afgiver sin kommando korrekt indenfor 6 sekunder, slår stemmekontrollen automatisk fra, og det er nødvendigt at aktivere funktionen igen.

Stemmekontrol		
Aktiver stemmekontrol: "Hi Alice." Svar: "I am here."		
NR.	Kommando	Svar:
1	Massage on (tænd massage)	Svar: ok, massage on
2	Massage close (afslut massage)	Svar: ok, massage close
3	Comfort massage (komfortmassage)	Svar: ok, comfort massage
4	Relax massage (afslapningsmassage)	Svar: ok, relax massage
5	Full body massage (helkropsmassage)	Svar: ok, full body massage
6	Neck and shoulder massage (nakke- og skuldermassage)	Svar: ok, neck and shoulder massage
7	Back and waist massage (ryg- og lændemassage)	Svar: ok, back and waist massage
8	Stretch massage (strækmassage)	Svar: ok, stretch massage
9	Fixed massage (fikseret punktmas- sage)	Svar: ok, fixed massage
10	Change the other mode (ændre indstilling)	Svar: ok, change the other mode
11	Go little down (gå lidt ned)	Svar: ok, go little down
12	Go little up (gå lidt op)	Svar: ok, go little up
13	Open the air pressure (åbn for lufttryk)	Svar: ok, open the air pressure
14	Close the air pressure (luk for lufttryk)	Svar: ok, close the air pressure
15	Up the seat position (ret sædeposi- tion op)	Svar: ok, up the seat position
16	Down the seat position (læg sædepo- sition ned)	Svar: ok, down the seat position
17	Stop adjustment (stop justering)	Svar: ok, stop adjustment

5. Bluetooth

1. Gå ind i funktionerne for Bluetooth på din Smart-enhed og søg efter nye Bluetooth-enheder.
2. Find følgende brugernavn: IMCM-XXXX, og opret forbindelse mellem din enhed og massagestolen.
3. Find playliste på din Smart-enhed og tænd for musikken.

6. Sluk for strømmen og stop massagen

-Under en massage kan du trykke på Tænd/Sluk-knappen for øjeblikkeligt at stoppe al massage. Rygstøtten og fodstøtten tilbagestilles, massagen er færdig, og alle massagefunktioner slukkes øjeblikkeligt. Stolen går tilbage til udgangsposition, når man stopper massagen.

-Afbryd strømforsyningen til hele massagestolen, se nedenstående illustration.



7. Installation af benstøtte

1. Efter at have forbundet luftslangen samt ledningsstikket fra benstøtten til massagestolen, frigøres den faste rem og ledning, og stikket placeres inde i stolestellet. (Figur 1).
2. Påsæt de to monteringsbeslag på hver side af det runde rør på benstøtten. (Figur 2).

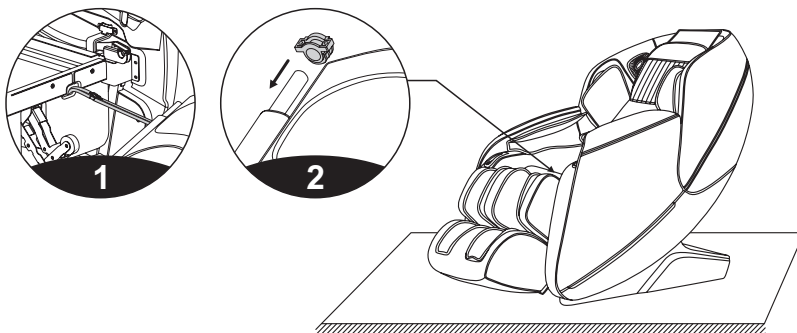

BETJENING

3. Hæng fastgørelsesbeslaget fra benstøtten på massagestolens krog (figur 3).
4. Brug 4 stk. (hver side 2 stk.) M4-skruer til at fastgøre benstøtten til massagestolen.
Kontroller, om der er uregelmæssigheder, og om luftslangen er bøjet og færdiggør derefter installationen (figur 4).

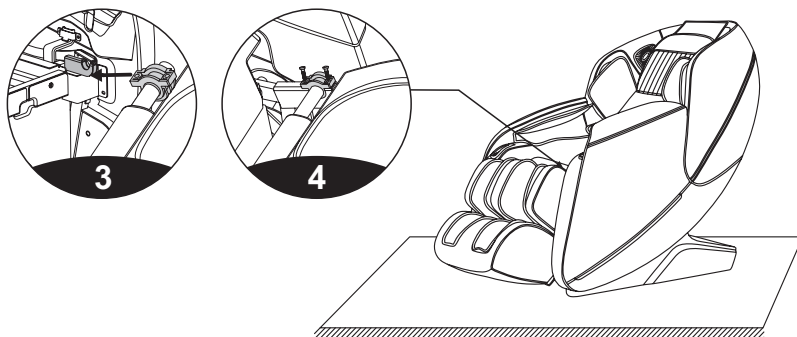

8. Gulvbeskyttelse

- Hvis du placerer massagestolen på et trægulv, anbefales det først at lægge et tæppe på gulvet, da stolen er tung og kan beskadige dit trægulv.

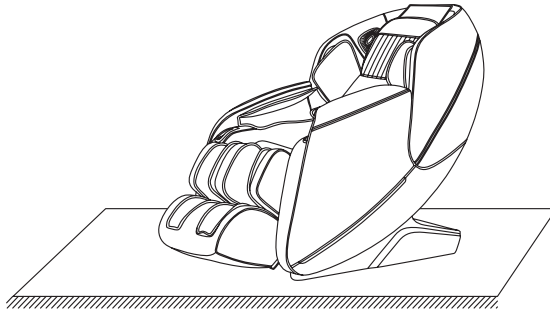

Forsigtig: Selvom massagestolen har hjul, bør du ikke flytte rundt med den på smalle områder. Lad to mennesker løfte stolen. Hold fast i basen og rygstøtten i stedet for armlænene, når du flytter stolen.

9. Flyt stolen

Sørg for, at alle ledningerne er samlet og ikke ligger på gulvet, inden du flytter massagestolen. Tip stolen bagover (tyngdepunktet skal ligge på hjulene), skub nu stolen frem og/eller tilbage til den ønskede placering, og vip den forsigtigt tilbage på plads. (Bemærk: Inden du flytter massagestolen, skal strømmen frakobles og ledningen trækkes ud).

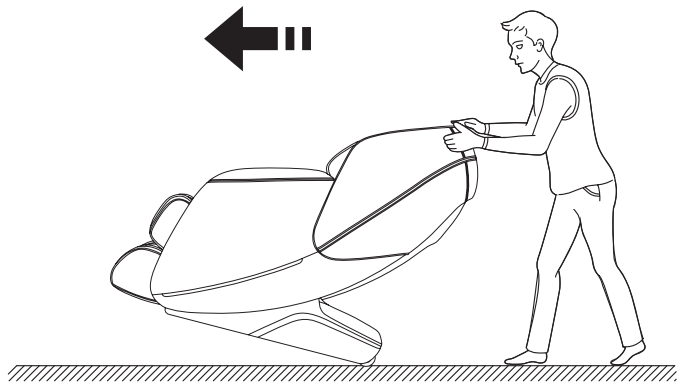

Advarsel: Hjulene på massagestolen er kun beregnet til korte afstande. Brug andre metoder, hvis massagestolen skal flyttes længere væk.

SPECIFIKATIONER

Konfigurering: 8

Produktnavn: Witt Classic Smart Comfort massagestol

Spænding: 110-120V - 60 Hz

220-240V - 50Hz/60Hz

Strømforbrug: 120W

Tid: 20 min.

Sikkerhedsdesign: Klasse 1

Materialer: PVC, PA, ståldele og elektriske og elektroniske dele.

REKLAMATION OG SERVICE

VIGTIGT:

Reklamationsretten omfatter materialer og arbejds løn og gælder i 2 år. Ved henvendelse om service, skal du oplyse produktets navn og serienummer og udfylde serviceskemaet på: <https://service.witt.dk/service/da/Other/Service.aspx>. Disse oplysninger findes på typeskiltet. Skriv evt. oplysningerne ned her i brugsanvisningen, så du har dem ved hånden. Det gør det lettere for servicemontøren at finde de rigtige reservedele.

REKLAMATIONSRETEN DÆKKER IKKE:

1. Fejl og skader, som ikke skyldes fabrikations- og materialefejl
2. Almindelig, rimelig slitage
3. Hvis der er brugt uoriginale reservedele
4. Hvis anvisningerne i brugsanvisningen ikke er fulgt
5. Hvis ikke installationen er sket som anvist
6. Hvis ikke-faglærte har installeret eller repareret produktet.

TRANSPORTSKADER

En transportskade, der konstateres ved forhandlerens levering hos kunden, er udelukkende en sag mellem kunden og forhandleren. I tilfælde, hvor kunden selv har stået for transporten af produktet, påtager leverandøren sig ingen forpligtelse i forbindelse med evt. transportskade. Evt. transportskader skal anmeldes omgående og senest 24 timer efter, at varen er leveret. I modsat fald vil kundens krav blive afvist.

UBEGRUNDEDE SERVICEBESØG

Hvis man tilkalder en servicemontør, og det viser sig, at man selv kunne have rettet fejlen, ved fx at følge anvisningerne her i brugsvejledningen eller ved at skifte en sikring i sikringskabet, påhviler det kunden selv at betale for servicebesøget.

ERHVERVSKØB

Erhvervskøb er ethvert køb af apparater, der ikke skal bruges i en privat husholdning, men anvendes til erhverv eller erhvervs lignende formål (restaurant, café, kantine etc.) eller bruges til udlejning eller anden anvendelse, der omfatter flere brugere. I forbindelse med erhvervskøb ydes ingen garanti, da dette produkt udelukkende er beregnet til almindelig husholdning.

SERVICE

Det er altid kundens ansvar, at produktet er tilgængeligt for teknikeren ved brug af reklamationsretten til servicebesøg. Reklamationsretten dækker produktet i den stand, kunden fik det udleveret. Teknikerens arbejde er omfattet af arbejdsmiljølovgivningens regler (fx om tunge løft), hvilket spiller ind på, hvad teknikeren må og ikke må under servicebesøg.

Forbehold for trykfejl.

Apparatet retter sig efter forskrifterne for Den Europæiske Unions direktiv 2012/19/CE, i forhold til bortskaffelse af elektrisk udstyr. Elektrisk og elektronisk udstyr (EEE) indeholder materialer, komponenter og stoffer, som kan være farlige og skadelige for menneskers sundhed og for miljøet, når affaldet af elektrisk og elektronisk udstyr (WEEE) ikke bortskaffes korrekt.



Produkter, der er mærket med den overkrydsede skraldespand, er elektrisk og elektronisk udstyr. Den krydsede skraldespand symboliserer, at affald af elektrisk og elektronisk udstyr ikke må bortskaffes sammen med usorteret husholdningsaffald, men skal indsamles særskilt.

Brugere skal benytte de kommunale indsamlingsordninger for at mindske den miljømæssige belastning i forbindelse med bortskaffelse af affald af elektrisk og elektronisk udstyr og øge mulighederne for genbrug, genanvendelse og nyttiggørelse af dette affald.

For flere detaljer vedrørende behandling og genbrug af dette produkt, kontakt din lokale genbrugsstation.

Takk for ditt kjøp av dette Witt Personal Care produktet.

Før du bruker det, bes du om å lese denne bruksanvisningen grundig, og vær særlig oppmerksom på sikkerhetsforanstaltningene, for å sikre korrekt funksjon og bruk av stolen.

Merk: Vi forbeholder oss retten til løpende å foreta endringer/oppdateringer av produktet uten varsel.

SIKKERHETSANVISNINGER.....	27
OVERSIKT OVER MASSASJESTOLEN.....	31
FUNKSJONER OG EGENSKAPER	32
BETJENING.....	33
1. Slå på massasjestolen.....	35
2. Start massasjen.....	35
3. Oversikt over hurtigtaster på massasjestolens armlene	39
4. Stemmekontroll	41
5. Bluetooth.....	42
6. Slå av strømmen og stopp massasjen.....	42
7. Installere benstøtte.....	42
8. Gulvbeskyttelse.....	44
9. Flytt stolen.....	44
SPESIFIKASJONER.....	45
REKLAMASJON OG SERVICE.....	46

1. Viktige sikkerhetsanvisninger



- Barn må ikke bruke massasjestolen.
- Massasjestolen skal kobles korrekt til jording. Støpslet skal settes inn i en passende stikkontakt, som er korrekt installert i henhold til alle lokale bestemmelser.
- Trekk støpslet ut etter bruk og før rengjøring, for å unngå person- eller produktskade.
- Følg anvisningene i denne veiledningen.
- Bruk ikke tilbehør som ikke er beregnet til bruk med massasjestolen.
- Massasjestolen er utelukkende til innendørs bruk.
- Les denne bruksanvisningen grundig før du betjener massasjestolen.
- Det er forbudt å bruke massasjestolen til annet enn den tilsiktede bruken.
- Bruk ikke massasjestolen i mere enn 20 minutter av gangen.
- Bruk ikke massasjestolen, hvis stoffet er skadet eller ødelagt.
- Bruk ikke massasjestolen, hvis ventilasjonshullene er tildekket eller blokkerte.
- Mist ikke gjenstander ned i massasjestolen.
- Ikke sov i massasjestolen, når massasjestolen er i gang.
- Brug ikke massasjestolen, når du er beruset, eller hvis du har det dårligt.
- For å unngå ubehag, bør massasjestolen tidligst brukes en time etter et måltid.
- Bruk ikke overdreven kraftig massasjefunksjon, for å unngå skader.

2. Miljøet hvor stolen brukes

- Bruk ikke massasjestolen ved høye temperaturer eller i fuktige miljøer slik som på badet.
- Bruk ikke massasjestolen, hvis temperaturen endres markant.
- Bruk ikke massasjestolen i et svært støvete eller brannfarlig miljø.
- Sørg for å ha god plass rundt massasjestolen og god ventilasjon.

3. Følgende personer frarådes å bruke massasjestolen

- Personer som lider av osteoporose (benskjørhet).
- Personer med hjertesykdom, eller som bruker elektroniske medisinske apparater, som er i kroppen, som f.eks. pacemaker etc.
- Personer med feber.
- Kvinner som er gravide eller menstruerer.
- Personer med hudsykdom eller personer med skadet hud.
- Barn under 14 år, eller personer med fysiske, sensoriske eller mentale utfordringer, som ikke har tilstrekkelig erfaring og kunnskap. Unntaket er tilfeller når disse personene er under oppsyn.
- Personer som er under behandling av lege, eller personer som føler sig uvel.
- Personer som er våte, må ikke bruke massasjestolen.
- Massasjestolen er utstyrt med varmefunksjon, så personer som er varmefølsomme, bør bruke den med særlig omtanke.

4. Sikkerhet

- Kontroller at strømforsyningen passer til dette spesifikke produktet. Vennligst ikke bruk strømforsyning som overskrider den anbefalte elektriske spenningen, da det kan forårsake brannulykker eller produktskade.
- For å unngå støt, trekk hverken støpslet ut eller sett det i med fuktige hender.
- La ikke vann trenge inn i massasjestolen for å unngå elektrisk støt eller produktskade.
- Ledningen må ikke skades eller bøyes mye. Du må ikke endre på det elektriske kretsløpet.
- Bruk ikke en våt klut for å rengjøre massasjestolens elektriske deler, f.eks. støpslet og stikkkontakten.
- Hold avstand til massasjestolen under strømbrydd for å unngå skader, hvis strømmen plutselig kommer tilbake.

SIKKERHETSANVISNINGER

- Bruk ikke massasjestolen, hvis den ikke virker korrekt. Vennligst kontakt lokal forhandler med det samme.
- Bruk ikke massasjestolen, hvis du føler deg utilpass. Kontakt en lege.
- Massasjestolen er ikke beregnet til bruk av barn eller personer med fysiske, sensoriske eller mentale utfordringer eller personer, som ikke har tilstrekkelig erfaring og kunnskap. Unntaket er hvis personen instrueres i bruken av produktet, og hvor de i begynnelsen er under oppsyn av en person som er ansvarlig for deres sikkerhet.
- Før tilsyn med barn, så de ikke leker med massasjestolen.
- Hvis ledningen eller støpslet på noen måte blir skadet, skal du frakoble den fra strømforsyningen med det samme, samt konsultere en autorisert elektriker for reparasjon eller utskiftning.

5. Vedlikehold

- Ingen, bortsett fra autorisert personale utvalgt av vår virksomhet, bør demontere, vedlikeholde eller bygge om denne massasjestolen. Ved problemer, vennligst kontakt lokal forhandler med det samme.
- Glem ikke å koble fra strømmen etter bruk.
- Hvis ledningen eller støpslet på noen måte blir skadet, skal du frakoble den fra strømforsyningen med det samme, samt konsultere en autorisert elektriker for reparasjon eller utskiftning.
- Rull ledningene sammen og oppbevar massasjestolen et støvfritt, tørt sted, hvis massasjestolen ikke brukes på lengere tid.
- Oppbevar ikke massasjestolen på et sted med høye temperaturer eller nær åpen flamme og unngå å utsette den for direkte sollys over lengere tid.
- Bruk ikke massasjestolen, hvis stikkkontakten sitter løst.
- Tørk av massasjestolen med en tør klut, når du rengjør den. Bruk ikke tynner eller sprit.
- De mekaniske delene på massasjestolen er spesialdesignede. Det er ikke nødvendig med spesielt vedlikehold.
- Bruk ikke kraftige løsningsmidler til å behandle dette produktet.
- Rull eller trekk ikke massasjestolen over ujevne overflater. Massasjestolen skal løftes, hvis den skal flyttes.
- Bruk ikke massasjestolen kontinuerlig; la den ikke gå uavbrutt.

6. Funksjonsfeil kan skyldes:

Det er naturlige bevegelseslyder, hvis motoren brummer når den er i bruk.

- Hvis fjernkontrollen ikke virker, kontroller om støpsel og ledning er korrekt tilkoblet, og sørg for å slå på kontakten.
- Hvis den beregnede driftstiden er gått, vil massasjestolen automatisk slå seg av. Hvis massasjestolen kontinuerlig er i drift, vil temperaturbeskyttelsen sørge for at massasjestolen automatisk slår seg av. Massasjestolen kan brukes igjen etter en halv times pause.

7. Oppbevaring

- Temperatur ved oppbevaring: -5 °C - 35 °C
- Fuktighetsgrad: 20 % til 80 %.
- Oppbevares ikke i nærheten av brannfarlige eller etsende gaser, f.eks. bensin.

⚠ Advarsel:

Press ikke ned på benstøtten når denne løftes, for å unngå at massasjestolen tipper forover og for å forhindre person- eller produktskade.

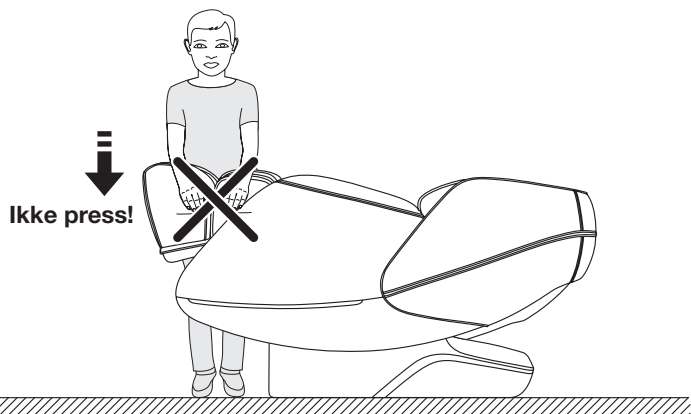

⚠ Advarsel:

Vær oppmerksom på at massasjearmen ikke er plassert i setet før du setter deg i stolen, for å unngå person- eller produktskade.

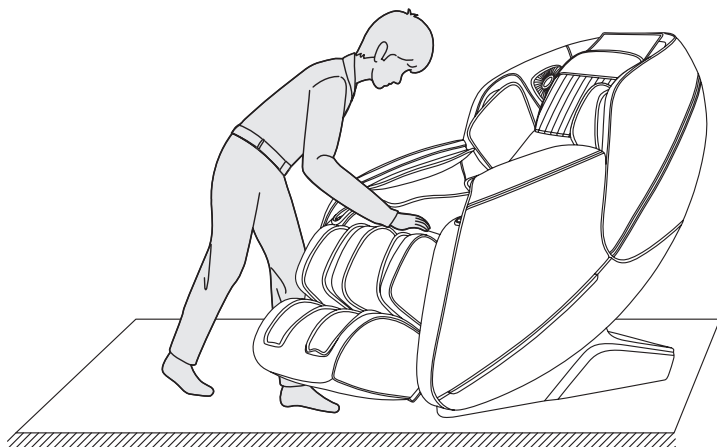

⚠ Advarsel:

Sørg for at ledningen eller støpselet ikke trekkes ut når massasjestolen er i stand-by, eller er slått på, for å unngå elektrisk støt eller produktskade. Det anbefales å trekke ut ledningen og gjemme den, etter bruk av massasjestolen.

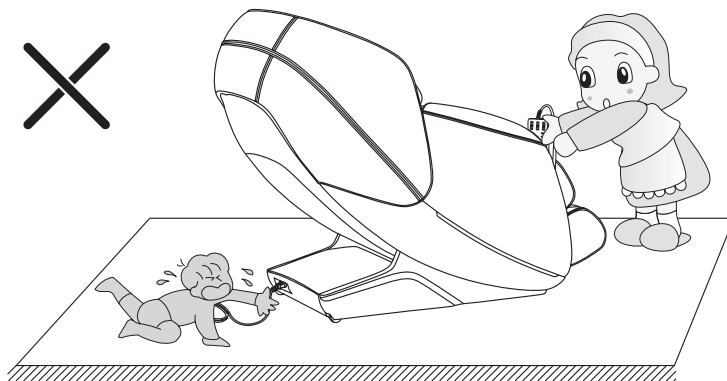

⚠ Advarsel:

Sørg for at barn eller kjæledyr ikke oppholder seg, eller leker under eller ved massasjestolen, benstøtten og bak-bekledningen, før du aktiverer zero gravity-funksjonen, for å unngå person- og produktskade. Det er ikke tillatt for barn og dyr å leke på massasjestolen, spesielt ikke når den er i bruk. Man må heller ikke stå eller sitte på rygglenet eller armlenet.

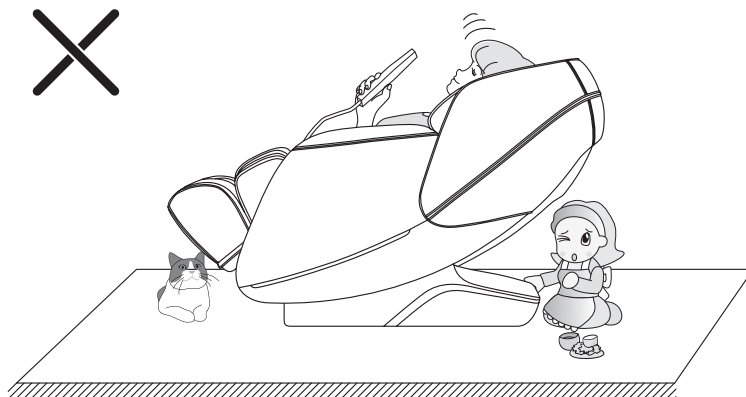

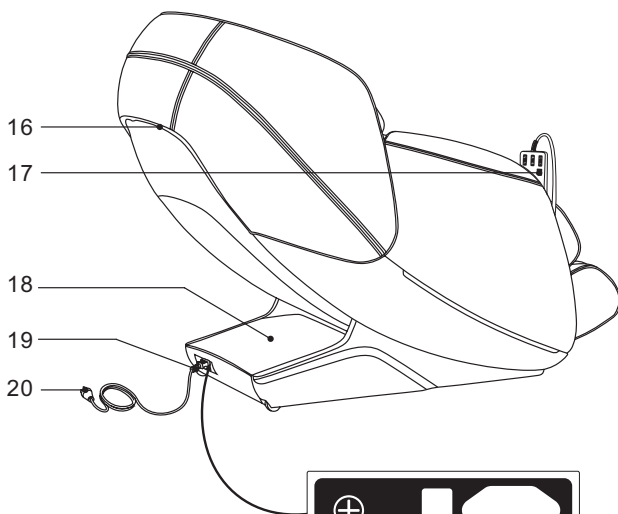
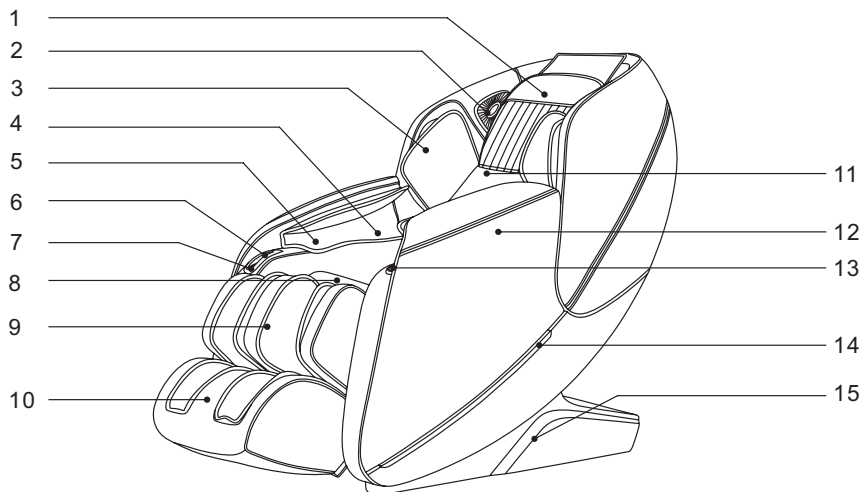

21 22 23

1. Hodestøtte
2. 3D digitale høyttalere m/ stemmekontroll (mikrofon i venstre side)
3. Overarm: lufttrykksputer til massasje av overarmen
4. Arm: luftputer til massasje av armen
5. Massasje m/magnette- rapi
6. Holder til fjernkontroll eller mobiltelefon
7. USB-port til lading
8. Holder til setet
9. Benstøtte
10. Fotstøtte
11. Ryggstøtte
12. Armlene
13. Justeringsknapp
14. LED-lys
15. Sidebekledning
16. Bak-bekledning
17. Fjernkontroll
18. PCB-cover
19. Hjul
20. Ledning og stikkontakt
21. Sikkerhetsboks
22. På/Av-kontakt
23. Strømkontakt

FUNKSJONER OG EGENSKAPER

- Massasjestolen er designet med en rekke massasjefunksjoner, og kan bevege seg opp og ned, trykke fremover og trekke tilbake og er dessuten støysvak.
- Det er 5 massasjeteknikker: shiatsu, kneading, tapping (lett banking), tapping and kneading samtidig, knocking.
- Automatisk registrering av skulderposisjon.
- 12 automatiske massasjefunksjoner, som inkluderer: comfortable (komfort), relaxing (avslapping), traction (strekk), shoulder and neck (skulder og nakke), back and waist (rygg og liv), whole body (hele kroppen), protection of vertebral (skånsom massasje for ryggvirvlene), fatigue recovery (refresh), stretching muscles and activating collaterals (skånsom uttrekk av muskler) beautiful buttock shaping (setemassasje), soothing sleep (beroligende) og full air pressure (full lufttrykkmassasje).
- Inkluderer manuelle massasjefunksjoner for overkroppen (helkroppsmassasje, fiksert punktmassasje og 3 punkter for massasje velges, hvor hastigheten for hver funksjon kan justeres med 5 forskjellige nivåer. Når det velges et lokalt massasjeområde eller ved fiksert punktmassasje, kan massasjearmen justeres opp eller ned; Ved tapping (lett banking) shiatsu og knocking har bredden for plassering av massasjekulen 3 innstillinger å velge mellom.
- Lufttrykksmassasje: lufttrykksmassasje på overarm (med 4 luftputer), lufttrykksmassasje på armen (med 8 luftputer), lufttrykksmassasje på beina (med 16 luftputer) og tre forskjellige lufttrykksintensiteter, som det kan velges mellom.
- Forleng fotstøtten: dytt dine føtter fremover for å forlenge og trekk tilbake for å forkorte.
- Fotstøtten kan heves uavhengig av ryggstøtten, zero gravity justerer fotstøtte og ryggstøtte samtidig.
- Varmefunksjon for ryggen: bruker kullfiber som en infrarød varmekilde.
- Massasjestolen er designet med funksjonen Zero Wall, og stolen vil utelukkende bevege seg innenfor sin egen akse, når ryggstøtten lenes tilbake.
- Ryggstøttens SL-form: Den L-formede helling gir deg den mest avslappende massasjestillingen og masserer deg fra nakken til lårene. Det ergonomiske designet sikrer, at ryggspylen holdes i den riktige S-formen.
- Musikkssystem: designet med 3D digitale høyttalere i høyre og venstre side.
- Det kan spilles musikk trådløst med Bluetooth på en smart phone eller tilsvarende utstyr.
- Foot Roller (fotrulle) massasjefunksjon: under føttene sitter to par roterende valser, som masserer tær, fotbue og hæl.
- Høyre armlene er utstyrt med en holder til fjernkontroll eller mobiltelefon samt en USB-lader.
- Massasje med magnetterapi ved venstre og høyre håndflate.
- Det er 5 forskjellige innstillingsmuligheter på massasjestolens venstre armlene, bl.a. på/av, heve-senkefunksjon for beina, justering av stolens posisjon, automatisk funksjonsknapp og stemmekontroll.
- Venstre og høyre armlene er utstyrt med LED-lys.
- LCD-fargeskjerm.
- Når stolen slås av, vender den automatisk tilbake til utgangsposisjon (sittestilling) og massasjearmen vender også tilbake til utgangsposisjon.

FJERNKONTROLL:

LCD-skjerm: viser alle massasjefunksjonene

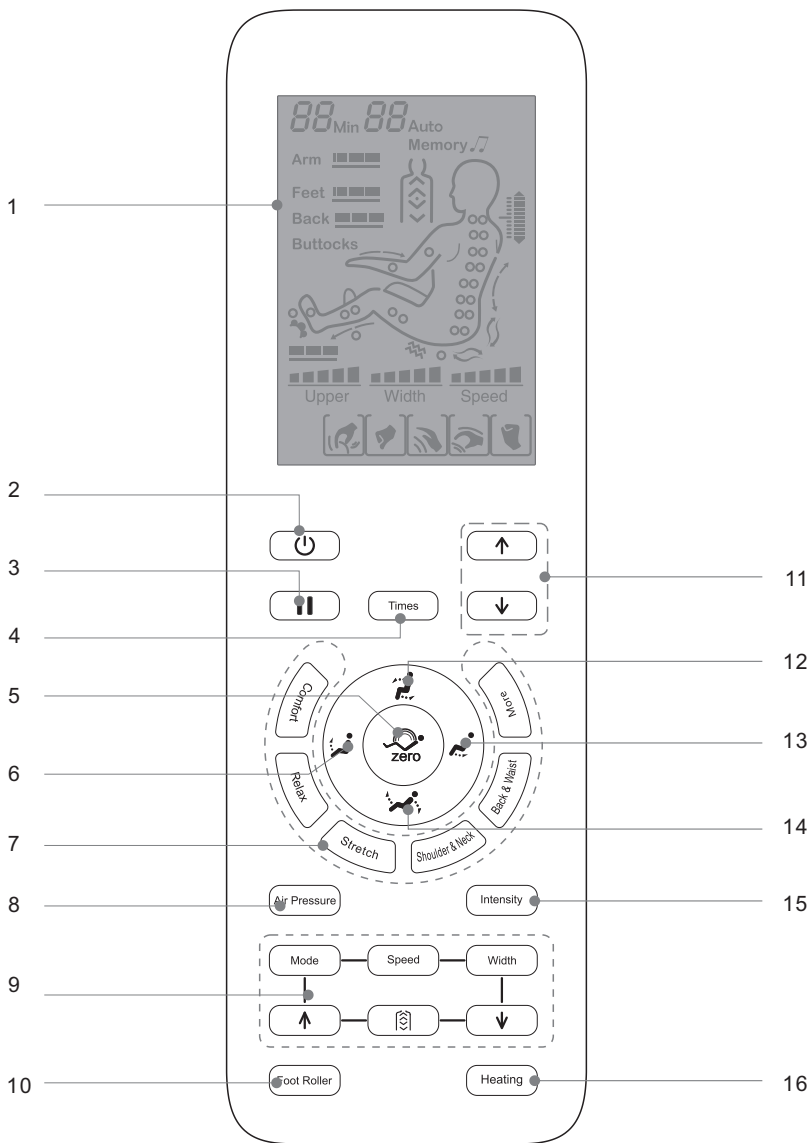

BETJENING

1. LCD: viser alle massasjefunksjoner
2. På/Av: slår på- og av alle massasjefunksjoner
3. Pause/Start: setter alle massasjefunksjoner på pause og starter dem igjen
4. Timer: stiller inn tiden for hvor lang tid du ønsker massasje
5. Automatisk heve/senke-funksjon: 3 forskjellige innstillinger alt etter individuelt behov
6. Fotstøtte OP: hever posisjonen
7. Automatisk massasje knapp
8. Lufttrykksmassasje: slå på- og av luftputemassasje
9. Manuell massasje
10. Fotrulle massasje
11. Justering av skulderposisjon: manuell justering av skuldrenes posisjon og posisjon for fingertrykksmassasje
12. Justering: ryggstøtten heves og beinstøtten senkes
13. Fotstøtte NED: senker fotstøtten
14. Justering: ryggstøtten senkes og benstøtten heves
15. Lufttrykksintensitet: justering av lufttrykksmassasjens intensitet
16. Varmefunksjon: slå på- og varme

1. Slå på massasjestolen

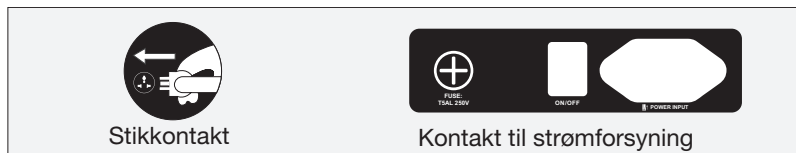

2. Begynn massasje

1. Trykk på På/Av-kontakten for å begynne en massasje. Forhåndsinnstilling for massasje er komfort.
2. Massasjestolen senkes automatisk til halvt liggende posisjon.
3. Automatisk registrering av skulderposisjon. Sørg for å ha en god sittestilling i stolen.
4. Hvis den registrerte skulderposisjon avviker fra den faktiske skulderposisjonen på brukeren, kan det justeres opp eller ned på navigasjonsknappen, så posisjonen blir riktig. Det er 10 forskjellige nivåer å velge mellom. Du har 10 sekunder til å foreta ditt valg, deretter påbegynnes massasjen automatisk





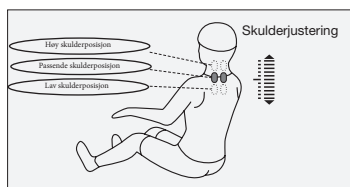

Merk: Du kan hoppe over registrering av skulderposisjon og i stedet velge et automatisk massasjeprogram med det samme.

Knapp	Beskrivelse	Display
	Flytt massasjekulene opp, inntil posisjonen er passende	
	Flytt massasjekulene ned, inntil posisjonen er passende	















Velg mellom 12 automatiske massasje-funksjoner: comfortable (komfort), relaxing (avslapping), traction (strekk), shoulder and neck (skulder og nakke), back and waist (rygg og liv), whole body (hele kroppen), protection of vertebral (skånsom massasje for ryggvirvlene), fatigue recovery (refresh), stretching muscles and activating collaterals (skånsom strekk av muskler) beautiful buttock shaping (setemassasje), soothing sleep (beroligende) og full air pressure (full lufttrykksmassasje). (Punkt 4 kan hoppes over).

BETJENING

Funksjon	Knapp	Beskrivelse	Display	
Auto- matisk massasje		Gir den mest behagelige massasjeopplevelsen	F1 Auto	
		Mild og behagelig dybdemassasje, som gjør kroppen avslappet og reduserer trettet	F2 Auto	
		Benstøtten løftes og ryggstøtten senkes: lufttrykksmassasje og massasje av bein virker oppkvikkende og gjenoppretter vitalitet.	F3 Auto	
		Skulder og nakke: massasje med fokus på skulder og nakke.	F4 Auto	
		Rygg og midje: massasje med fokus på rygg og midje.	F5 Auto	
			Helkroppsmassasje: dybdemassasje som forynger kroppen .	A1 Auto
			Skånsom massasje for ryggghvirvlene: Avslapping for kropp og sinn.	A2 Auto
			Ny energi: styrker hele kroppen og lindrer tretthet og smerte i rygg og lemmer, gir avslapping og forbedrer mikrosirkulasjonen, lindrer tretthet.	A3 Auto
			Meridianmassasje (gammel kinesisk behandlingsform): dredge meridians: forbedrer hurtig kroppens mikrosirkulasjon.	A4 Auto
			Setemassasje: effektiv massasje til sete og lår, flott figur.	A5 Auto
		Soothing sleep (beroligende): hjelper kroppen med å gjenvinne balansen, forbedrer søvn og søvnkvalitet.	A6 Auto	
		Full lufttrykksmassasje: fokus på hele kroppen. Lufttrykksmassasje som gir dyp avslapping til kroppen. Lindrer tretthet og smerter i kroppen.	A7 Auto	

• Massasje av overkroppen

Funksjon	Knapp	Justering av massasjekule	Display
Teknikk	Mode	Shiatsu: hastighet og bredde	
		Kneading: hastighet	
		Tapping: hastighet og bredde	
		Kneading and tapping: hastighet	
		Knocking: hastighet og bredde	
Hastighet	Speed	5 justerbare hastigheter	 Speed
Bredde	Width	Velg mellom 3 nivåer	 Width
Rygg utstrekk		Fiksert punktmasasje	
		Mindre område, punktmasasje	
		Massasje av hele ryggen	
		Justering av massasjeområde (ved fiksert punktmasasje og lokalmassasje kan område/posisjon justeres).	Pil opp
	Pil ned		

• Luftrykksmassasje

Funksjon	Knapp	Beskrivelse	Display
Innstilling av luftrykksmassasje	Air Pressure	Full luftrykksmassasje: på armer, bein og føtter	Arm  Feet 
		Arm: luftrykksmassage med fokus på armene	Arm 
		Bein: luftrykksmassasje med fokus på beina	Feet 
Intensitet	Intensity	3 forskjellige justeringsmuligheter	Arm  Feet 

• Fotrullemasasje



Funksjon	Knapp	Beskrivelse	Display
Fotruller	Foot Roller	Trykk flere ganger på knappen for å velge intensitetsnivå (lav, medium og hurtig), eller slå av funksjonen	

BETJENING





• Varme

Funksjon		Beskrivelse	Display
Varme		Trykk på knappen for å aktivere eller deaktivere infrarød hypertermi. Etter 3 minutter vil varmefunksjonen være aktivert.	

• Pause/Start

Funksjon		Beskrivelse	Display
Pause/Start		Du kan alltid sette et pågående massasjeprogram på pause ved å trykke på denne knappen. Trykk på knappen igjen for å fortsette massasjen.	

• Juster helling

Funksjon		Beskrivelse
Ryggstøtte OPP/beinstøtte te NED		Tryk på og hold knappen inne, ryggstøtten heves og beinstøtten sænkes. Slipp knappen ved den ønskede position.
Ryggstøtte NED/beinstøtte støtte OPP		Trykk på ,og hold knappen inne, ryggstøtten heves og beinstøtten senkes. Slipp knappen ved den ønskede posisjonen.
Beinstøtte OPP		Trykk på og hold knappen inne, beinstøtten heves langsomt. Slipp knappen ved den ønskede posisjonen.
Beinstøtte NED		Trykk på og hold knappen inne, beinstøtten senkes langsomt. Slipp knappen ved den ønskede posisjonen.
Zero gravity		Trykk på knappen for automatisk å senke stolen til liggende posisjon. Zero gravity har 3 forskjellige innstillinger.

• Andre manuelle funksjoner

Funksjon			Display
Timer		Still inn tiden. Hvert trykk på knappen forlenger massasje tiden med 5 minutter. Timeren kan ikke stiles inn til mere enn 30 minutter.	20 min.

3. Oversikt over hurtigtaster på massasjestolens armlene

Venstre arm

Høyre arm

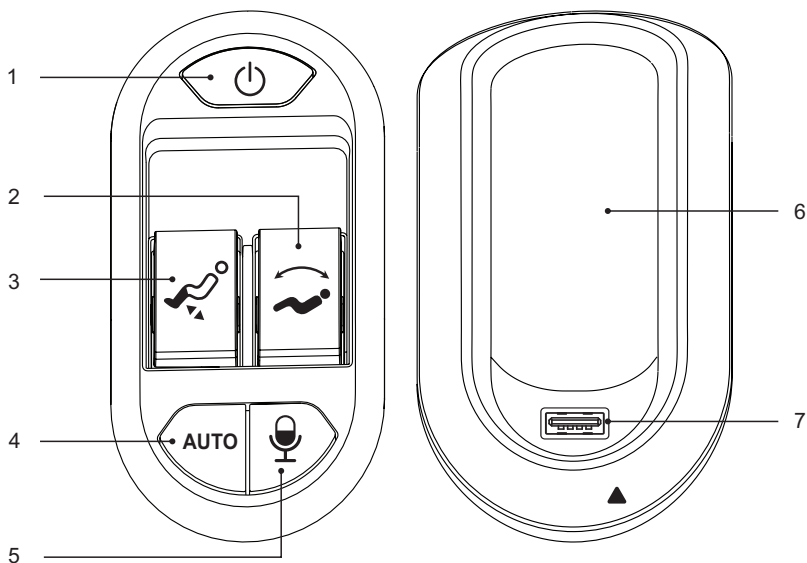





Hurtigtaster for venstre armlene:

1. På/Av: Slå på eller av massasjestolen
2. Justering av stolens posisjon: Juster ryggstøtten opp og ned
3. Navigasjonstast beinstøtte: Juster beinstøtten opp eller ned
4. Auto-knapp: Aktiver automatisk massasje-funksjon
5. Stemmekontroll

Hurtigtaster for høyre armlene:

6. Holder: Plasser fjernkontrollen eller din mobiltelefon i holderen
7. USB-port til lading

BETJENING

Funksjon	Beskrivelse
	På/Av: Trykk på knappen for å aktivere eller deaktivere massasje-funksjon
	Hev fotstøtten: Trykk på knappen for å heve fotstøtten. Slipp knappen ved den ønskede posisjonen.
	Senk fotstøtten: Trykk på knappen for å senke fotstøtten. Slipp knappen ved den ønskede posisjonen.
	Justering: Ryggstøtten heves og beinstøtten senkes. Slipp knappen for å stoppe.
	Justering: Ryggstøtten senkes og beinstøtten heves. Slipp knappen for å stoppe.
AUTO	Auto: Trykk på knappen og skift autoinnstilling for massasje
	Mikrofon: Slå På eller Av stemmekontroll
	USB-port: Lader til mobiltelefon eller annet Smart device.

4. Stemmekontroll

- Når massasjestolen er på eller på standby, si «Hi Alice» for å aktivere stemmekontrollen.
- Når stemmekontrollen er aktivert, vil massasjestolen svare: «I am here». Nå kan man innen 6 sekunder gi massasjestolen en muntlig kommando, svarende til det massasjeprogrammet man ønsker å aktivere. Hvis man ikke gir sin kommando korrekt innen 6 sekunder, slås stemmekontrollen automatisk av, og det er nødvendig å aktivere funksjonen igjen.

Stemme kontroll		
Aktiver stemmekontroll: «Hi Alice.» Svar: «I am here.»		
NR.	Kommando	Svar:
1	Massage on (slå på massasje)	Svar: ok, massage on
2	Massage close (avslutt massasje)	Svar: ok, massage close
3	Comfort massage (komfortmassasje)	Svar: ok, comfort massage
4	Relax massage (avslappingsmassasje)	Svar: ok, relax massage
5	Full body massage (helkroppsmassasje)	Svar: ok, full body massage
6	Neck and shoulder massage (nakke- og skuldermassasje)	Svar: ok, neck and shoulder massage
7	Back and waist massage (rygg- og midjemassasje)	Svar: ok, back and waist massage
8	Stretch massage (strekkmassasje)	Svar: ok, stretch massage
9	Fixed massage (fiksert punktmasasje)	Svar: ok, fixed massage
10	Change the other mode (endre innstilling)	Svar: ok, change the other mode
11	Go little down (gå litt ned)	Svar: ok, go little down
12	Go little up (gå litt opp)	Svar: ok, go little up
13	Open the air pressure (åpne lufttrykk)	Svar: ok, open the air pressure
14	Close the air pressure (steng lufttrykk)	Svar: ok, close the air pressure
15	Up the seat position (rett seteposisjon opp)	Svar: ok, up the seat position
16	Down the seat position (legg seteposisjon ned)	Svar: ok, down the seat position
17	Stop adjustment (stopp justering)	Svar: ok, stop adjustment

BETJENING

5. Bluetooth

1. Gå inn i funksjonene for Bluetooth på din Smart-enhet og søk etter nye Bluetooth-enheter.
2. Finn følgende brukernavn: IMCM-XXXX, og opprett forbindelse mellom din enhet og massasjestolen.
3. Finn playliste på din Smart-enhet og slå på for musikken.

6. Slå av strømmen og stopp massasjen

- Under en massasje kan du trykke på På/Av-knappen for øyeblikkelig å stoppe all massasje. Ryggstøtten og fotstøtten tilbakestilles, massasjen er ferdig, og alle massasjefunksjoner slås øyeblikkelig av. Stolen går tilbake til utgangsposisjon, når man stopper massasjen.

-Avbryt strømforsyningen til hele massasjestolen, se illustrasjonen under.



7. Installasjon av beinstøtte

1. Etter å ha koblet luftslangen samt ledningsstøpslet fra beinstøtten til massasjestolen, frigjøres den faste remmen og ledningen, og støpslet plasseres inne i stolen. (Figur 1).
2. Sett på de to monteringsbeslagene på hver side av det runde røret på beinstøtten. (Figur 2).

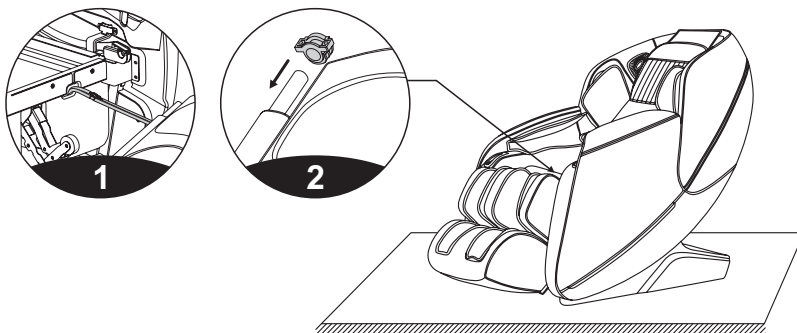

1. Heng festebeslaget fra beinstøtten på massasjestolens krok (figur 3).
2. Bruk 4 stk. (hver side 2 stk.) M4-skruer til å feste beinstøtten til massasjestolen.
Kontroller om det er uregelmessigheter, og om luftslangen er bøyd og gjør deretter ferdig installasjonen (figur 4).

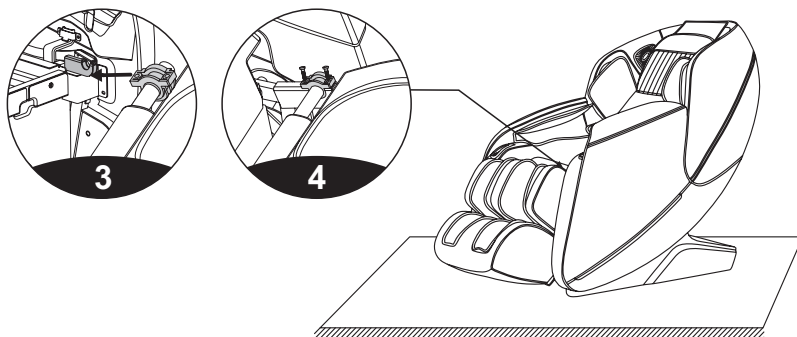

8. Gulvbeskyttelse

-Hvis du plasserer massasjestolen på et tregulv, anbefales det først å legge et teppe på gulvet, da stolen er tung og kan skade tregulvet ditt.

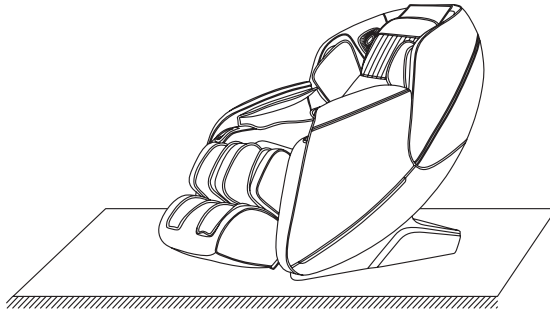

Forsiktig: Selv om massasjestolen har hjul, bør du ikke flytte rundt på den på trange områder. La to mennesker løfte stolen. Hold fast i basen og ryggstøtten i stedet for armlenene, når du flytter stolen.

9. Flyt stolen

Sørg for at alle ledningene er samlet og ikke ligger på gulvet, før du flytter massasjestolen. Tipp stolen bakover (tyngdepunktet skal ligge på hjulene), dytt stolen frem og/eller tilbake til den ønskede plasseringen, og vipp den forsiktig tilbake på plass. (Merk: Før du flytter massasjestolen, skal strømmen frakobles og ledningen trekkes ut).

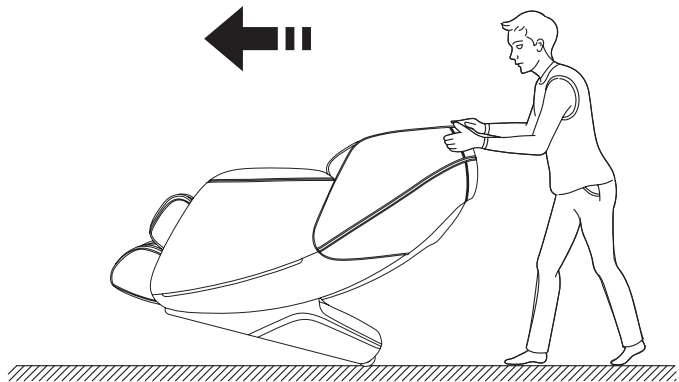

Advarsel: Hjulene på massasjestolen er kun beregnet til korte avstander. Bruk andre metoder, hvis massasjestolen skal flyttes lenger bort.

Konfigurering: 8

Produktnavn: Witt Classic Smart Comfort massasjestol

Spenning: 110-120V - 60 Hz

220-240V - 50Hz/60Hz

Strømforbruk: 120W

Tid: 20 min.

Sikkerhetsdesign: Klasse 1

Materialer: PVC, PA, ståldeler, elektriske- og elektroniske deler.

REKLAMATION OG SERVICE

VIKTIG:

Reklamasjonsretten omfatter materialer og arbeidslønn og gjelder i 5 år . Ved henvendelse om service, skal du opplyse om produktets navn og serienummer og fylle ut serviceskjemaet på: <https://service.witt.dk/service/nb/Other/Service.aspx>. Disse opplysningene finnes på typeskiltet. Skriv evt. ned opplysningene her i bruksanvisningen, så du har dem for hånden. Det gjør det lettere for servicemontøren å finne de riktige reservedelene.

REKLAMASJONSRETTE DEKKER IKKE:

1. Feil og skader som ikke skyldes fabrikasjons- og materialfeil
2. Vanlig, rimelig slitasje
3. Hvis det er brukt uoriginale reservedeler
4. Hvis anvisningene i bruksanvisningen ikke er fulgt
5. Hvis ikke installasjonen er gjort som anvist
6. Hvis ikke-faglærte har installert eller reparert produktet.

TRANSPORTSKADER

En transportskade, som konstateres ved forhandlerens levering hos kunden, er utelukkende en sak mellom kunden og forhandleren. I tilfeller hvor kunden selv har stått for transporten av produktet, påtar leverandøren seg ingen forpliktelser i forbindelse med evt. transportskade. Evt. transportskader skal meldes omgående og senest 24 timer etter at varen er levert. I motsatt fall vil kundens krav bli avvist.

UBEGRUNNEDE SERVICEBESØK

Hvis man tilkaller en servicemontør, og det viser seg at man selv kunne rettet feilen, ved f.eks å følge anvisningene her i bruksanvisningen eller ved å skifte en sikring i sikringsskapet, påhviler det kunden selv å betale for servicebesøket.

KJØP TIL NÆRINGSVIRKSOMHET

Kjøp til næringsvirksomhet, er ethvert kjøp av apparater som ikke skal brukes i en privat husholdning, men brukes til næring eller næringslignende formål (restaurant, café, kantine etc.) eller brukes til utleie eller annen bruk som omfatter flere brukere. I forbindelse med kjøp til næringsvirksomhet gis det ingen garanti, da dette produktet utelukkende er beregnet til vanlig husholdning.

SERVICE

Det er alltid kundens ansvar at produktet er tilgjengelig for teknikerens ved bruk av reklamasjonsretten til servicebesøk. Reklamasjonsretten dekker produktet i den stand, kunden fikk det utlevert. Teknikerens arbeid er omfattet av arbeidsmiljølovens regler (f.eks om tunge løft), hvilket påvirker hva teknikerens kan og ikke kan gjøre under servicebesøk.

Forbehold om trykkfeil.

Apparatet retter seg etter forskriftene for Den EuropEiske Unions direktiv 2012/19/CE, i forhold til avhending av elektrisk utstyr. Elektrisk og elektronisk utstyr (EEE) inneholder materialer, komponenter og stoffer, som kan være farlige og skadelige for helsen og for miljøet når avfallet av elektrisk og elektronisk utstyr (WEEE) ikke kastes korrekt.



Produkter som er merket med en overkrysset søppelbøtte, er elektrisk og elektronisk utstyr. Den kryssede søppelbøtten symboliserer at avfall af elektrisk og elektronisk utstyr ikke må kastes sammen med usortert husholdningsavfall, men skal samles inn for seg.

Brukere skal benytte de kommunale innsamlingsordningene for å minske den miljømessige belastningen i forbindelse med avhending av avfall av elektrisk og elektronisk utstyr og øke mulighetene for gjenbruk, resirkulering og nyttegjøring av dette avfallet.

For flere detaljer vedrørende behandling og gjenbruk av dette produktet, kontakt din lokale gjenbruksstasjon.

Tack för ditt köp av denna Witt Personal Care produkt. Innan du använder produkten, ber vi dig läsa igenom denna bruksanvisning noggrant, och var speciellt uppmärksam på säkerhetsanvisningarna, för att säkerställa korrekt funktion och användning av stolen.

Observera: Vi förbehåller oss rätten att utföra löpande ändringar/uppdateringar av produkten utan förvarning.

SÄKERHETSANVISNINGAR.....	50
ÖVERSIKT ÖVER MASSAGESTOLEN	54
FUNKTIONER OCH EGENSKAPER	55
ANVÄNDNING	56
1. Tänd massagestolen	58
2. Påbörja massagen.....	58
3. Översikt över kortkommando på massagestolens armstöd	62
4. Röstkontroll	64
5. Bluetooth.....	65
6. Bryt strömmen och stoppa massagen.....	65
7. Installation av benstöd	65
8. Golvskydd	67
9. Flytta stolen.....	67
SPECIFIKATIONER.....	68
REKLAMATION OCH SERVICE.....	69

SÄKERHETSANVISNINGAR

1. Viktiga säkerhetsanvisningar



- Barn får inte använda massagestolen.
- Massagestolen ska anslutas till ett jordat eluttag. Kontakten ska sättas i ett eluttag, som är korrekt installerat enligt lokala bestämmelser.
- Dra ut kontakten efter användning och före rengöring, för att undvika person- eller produktskada.
- Följ anvisningarna i denna bruksanvisning.
- Använd inte tillbehör, som inte är avsedda för massagestolen.
- Massagestolen är endast avsedd för användning inomhus.
- Läs denna bruksanvisning noggrant, innan du använder massagestolen.
- Det är förbjudet att använda massagestolen till annat än det den är avsedd för.
- Använd inte massagestolen i mer än 20 minuter åt gången.
- Använd inte massagestolen, om klädseln är skadad eller förstörd.
- Använd inte massagestolen, om ventilationshålen är täckta eller blockerade.
- Tappa inga föremål ner i massagestolen.
- Somna inte i massagestolen, när massagestolen är igång.
- Använd inte massagestolen, när du är berusad, eller om du mår dåligt.
- För att undvika obehag, bör massagestolen användas tidigast en timme efter måltid.
- Använd inte alltför kraftfull massagefunktion för att undvika skador.

2. Den omgivande miljön

- Använd inte massagestolen vid höga temperaturer eller i fuktiga miljöer såsom badrum.
- Använd inte massagestolen, om temperaturen ändras markant.
- Använd inte massagestolen i mycket dammiga eller brandfarliga miljöer.
- Se till, att ha god plats omkring massagestolen och god ventilation.

3. Följande personer frarådes at bruge massagestolen

- Personer som lider av osteoporos (benskörhet).
- Personer med hjärtsjukdom, eller som använder elektroniska medicinska apparater, som är inopererade i kroppen, som t ex pacemaker etc.
- Personer med feber.
- Kvinnor som är gravida eller menstruerar
- Personer med hudsjukdom eller personer med hudskador.
- Barn under 14 år, eller personer med fysiska, sensoriska eller mentala begränsningar, som inte har tillräcklig erfarenhet och kunskap. Förutom i de fall de övervakas.
- Personer som är under behandling av läkare, eller personer som mår dåligt.
- Personer som är våta, får inte använda massagestolen.
- Massagestolen är utrustad med värmefunktion. Därför bör personer som är värmekänsliga, använda den med omtanke.

4. Säkerhet

- Kontrollera, att strömförsyningen passar till denna specifika produkt. Använd inte strömförsyning, som överskrider den rekommenderade elektriska spänningen, då det kan orsaka brandolyckor eller produktskada.
- För att undvika stötar, dra inte ut eller sätt inte i kontakten med fuktiga händer.
- Låt inte vatten tränga in i massagestolen för att undvika elektrisk stöt eller produktskada.
- Sladden får inte skadas eller böjas kraftigt. Du får inte ändra på det elektriska kretsloppet.
- Använd inte en fuktig trasa för att rengöra massagestolens elektriska delar, t ex stickkontakten.
- Håll avstånd till massagestolen under strömavbrott för att undvika skador, om strömmen plötsligt skulle komma tillbaka.

- Använd inte massagestolen, om den inte fungerar ordentligt. Kontakta genast den lokala återförsäljaren .
- Använd inte massagestolen, om du inte mår bra. Kontakta en läkare.
- Massagestolen bör inte användas av barn eller personer med begränsad fysisk, sensorisk eller psykisk förmåga, som inte har tillräcklig erfarenhet eller kunskap. Undantag är fall där de instrueras i användningen av produkten och där de i början står under överinseende av en person som är ansvarig för deras säkerhet.
- Håll barn under uppsyn, så de inte leker med massagestolen.
- Om sladden eller stickkontakten blir skadade på något sätt, ska du genast koppla bort strömförsörjningen, samt konsultera en auktoriserad elektriker om reparation och byte.

5. Underhåll

- Ingen, bortsett från auktoriserad personal utvald av vår organisation, bör demontera, underhålla eller bygga om denna massagestol. I händelse av problem, kontakta vänligen en lokal återförsäljare.
- Glöm inte att koppla bort strömmen efter användning.
- Om sladden eller stickkontakten blir skadade på något sätt, ska du genast koppla från strömmen, samt konsultera en auktoriserad elektriker för reparation eller utbyte.
- Rulla upp sladdarna och förvara massagestolen på en dammfri och torr plats, om massagestolen inte används under lång tid.
- Förvara inte massagestolen på en plats med hög temperatur eller nära eld, och undvik att utsätta den för direkt solljus under längre tid.
- Använd inte massagestolen, om stickkontakten sitter löst.
- Torka av massagestolen med en torr trasa, när du rengör den. Använd inte förtunningsmedel eller sprit.
- De mekaniska delarna på massagestolen är specialdesignade. Det är inte nödvändigt med något speciellt underhåll.
- Använd inte starka lösningsmedel för att behandla denna produkt.
- Rulla eller dra inte massagestolen över ojämna ytor. Massagestolen ska lyftas, om den ska flyttas.
- Använd inte massagestolen kontinuerligt; låt den inte köra oavbrutet.

6. Funktionsfel kan bero på:

Det är ett naturligt ljud, om motorn brummar, när den är igång.

- Om fjärrkontrollen inte fungerar, kontrollera om kontakten och sladden är korrekt anslutna, och se till att kontakten är påslagen.
- När den beräknade drifttiden har gått, kommer massagestolen automatiskt att stängas av. Om massagestolen kontinuerligt är igång, kommer temperaturskyddet att se till, att massagestolen automatiskt stängs av. Massagestolen kan användas igen efter en halvtimmes paus.

7. Förvaring

- Temperatur vid förvaring: -5 °C - 35 °C
- Fuktighetsgrad: 20% till 80%
- Förvara inte massagestolen i närheten av brandfarliga eller frätande gaser, t ex bensin.

SIKKERHEDSANVISNINGER

Varning:

Tryk ikke ned benstødet når du løfter det, for at forhindre at massagestolen tipper fremåt og for at forhindre personskader eller produktskader.

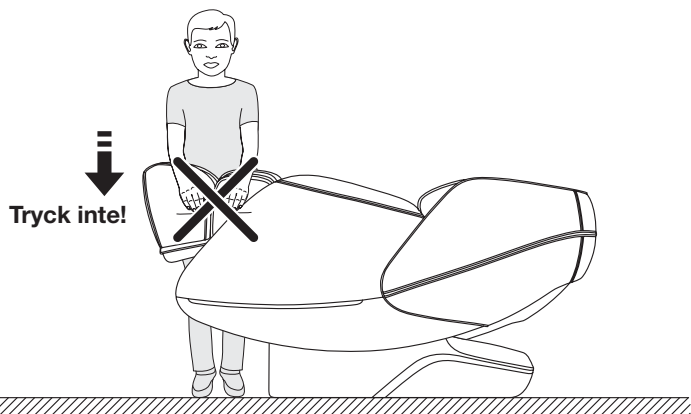

Varning:

Var opmærksom på, at massagearmene ikke er placeret i sædet, innan du sætter dig i stolen, for at undvika person- eller produktskada.



⚠ Varning:

Se till, att sladden eller stickkontakten inte dras ut, när massagestolen är i standby eller är tänd, för att undvika elektrisk stöt eller produktskada. Vi rekommenderar att du drar ut sladden och gömmer undan den efter användning av massagestolen.

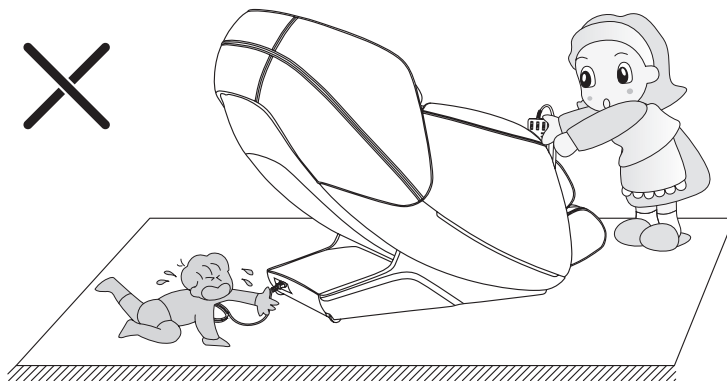
**⚠ Varning:**

Se till, att barn eller husdjur inte uppehåller sig eller leker under eller vid massagestolen, benstöden och baksidan, innan du aktiverar zero gravity-funktionen, för att undvika person- och produktskada. Det är inte tillåtet för barn och djur att leka på massagestolen, speciellt inte när den används. Man får inte stå eller sitta på rygg- eller armstöden.

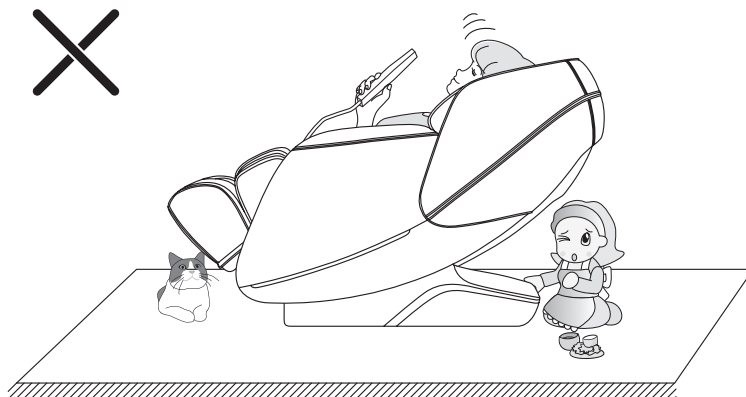

ÖVERSIKT ÖVER MASSAGESTOLEN

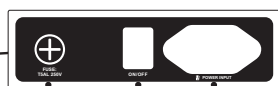
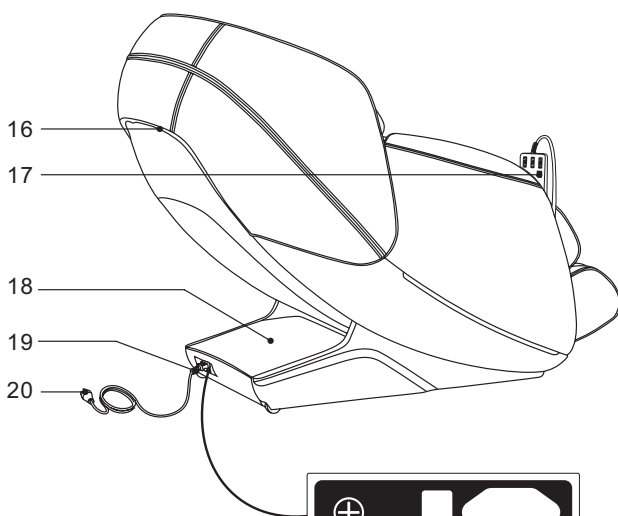
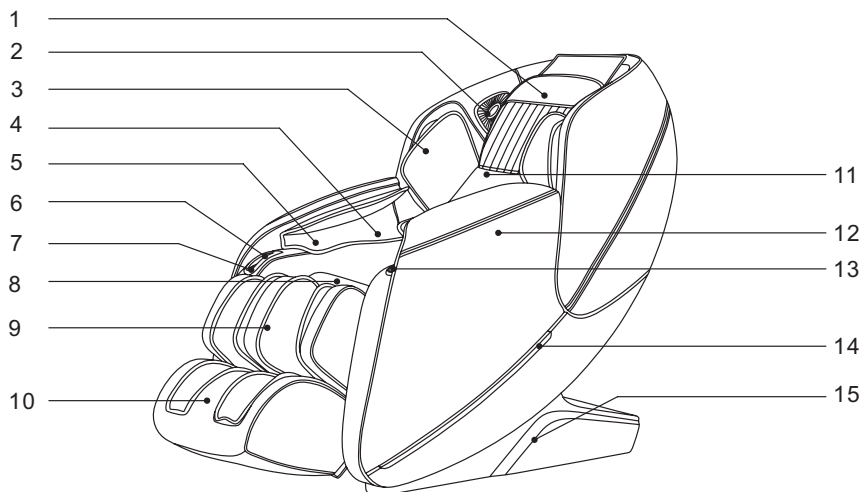

21

22

23

1. Huvudstöd
2. 3D digitala högtalare med röstkontroll (mikrofon i vänster sida)
3. Överarm: lufttryckskuddar för massage av överarmen
4. Arm: luftkuddar för massage av armen
5. Massage med magnetterapi
6. Hållare till fjärrkontroll eller mobiltelefon
7. USB-port för uppladdning
8. Dyna till sätet
9. Benstöd
10. Fotstöd
11. Ryggstöd
12. Armstöd
13. Kortkommando
14. LED-belysning
15. Sidoklädsel
16. Baksida
17. Fjärrkontroll
18. PCB-skydd
19. Hjul
20. Sladd och kontakt
21. Säkerhetsbox
22. På/Av-kontakt
23. Strömkontakt

- Massagestolen är designad med en rad massagefunktioner, och kan röra sig upp och ner, trycka framåt och dra tillbaka och är dessutom väldigt tyst.
- Det finns 5 massagemetoder: shiatsu, kneading, tapping (lätt knackning), tapping and kneading samtidigt, knocking.
- Automatisk registrering av axelposition.
- 12 automatiska massagefunktioner, som inkluderar: comfortable (komfort), relaxing (avslappning), traction (sträckning), shoulder and neck (axlar och nacke), back and waist (rygg och midja), whole body (hela kroppen), protection of vertebral (skonsam massage för ryggkotorna), fatigue recovery (refresh), stretching muscles and activating collaterals (skonsam stretching av muskler), beautiful buttock shaping (massage av stjärten), soothing sleep (lugnande) och full air pressure (full lufttrycksmassage).
- Inkluderar manuella massagefunktioner för överkroppen (helkroppsmassage, fixerad punktmassage och 3 punkter för massage våljs, där hastigheten för varje funktion kan justeras med 5 olika nivåer. När man väljer ett lokalt massageområde eller vid fixerad punktmassage, kan massagearmen justeras upp eller ner; Vid tapping (lätt knackning) shiatsu och knocking har man 3 inställningar att välja mellan när det gäller bredden för placering av massagekulan.
- Lufttrycksmassage: lufttrycksmassage på överarm (med 4 luftkuddar), lufttrycksmassage på armen (med 8 luftkuddar), lufttrycksmassage på benen (med 16 luftkuddar) och 3 olika lägen för lufttrycksintensitet att välja mellan.
- Förläng fotstödet: skjut dina fötter framåt för att förlänga och dra tillbaka för att förkorta.
- Fotstödet kan höjas oberoende av ryggstödet, zero gravity justerar fotstödet och ryggstödet samtidigt.
- Värmefunktion för ryggen: använder kolfiber som en infraröd värmekälla.
- Massagestolen är designad med funktionen Zero Wall, och stolen rör sig endast inom sin egen axel, när ryggstödet lutar tillbaka.
- Ryggstödet SL-form: Den L-formade lutningen ger dig den mest avslappnande massagställningen och masserar dig från nacken till låren. Den ergonomiska designen säkerställer, att ryggraden hålls i korrekt S-form.
- Musiksysteem: designat med 3D digitala högtalare i höger och vänster sida.
- Man kan spela musik trådlöst med Bluetooth på en smartphone eller motsvarande utrustning.
- Foot Roller (fotrulle) massagefunktion: under fötterna sitter två par roterande valsar, som masserar tår, hålfot och häl.
- Höger armstöd är utrustat med en hållare för fjärrkontroll eller mobiltelefon samt en USB-laddare.
- Massage med magnetterapi vid vänster och höger handflata.
- Det finns 5 olika kortkommandon på massagestolens vänstra armstöd, bl a på/av, höj- och sänkfunktion för benen, justering av stolens position, automatisk funktionsknapp och röstkontroll.
- Vänster och höger armstöd är utrustat med LED-belysning.
- LCD-färgskärm
- När man stänger av stolen, återvänder den automatiskt tillbaka till sin utgångsposition (sittställning) och även massagearmen återvänder tillbaka till sin utgångsposition.

ANVÄNDNING

FJÄRRKONTROLL:

LCD-skärm: visar alla massagefunktionerna

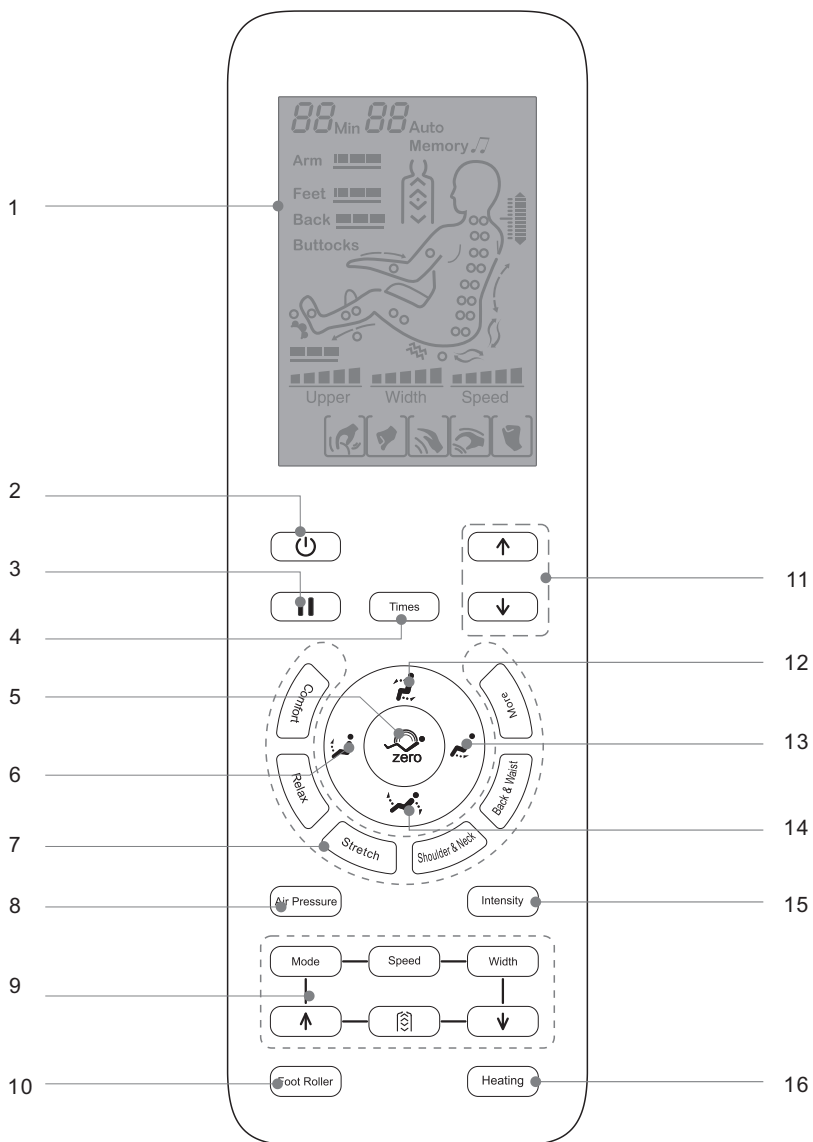

1. LCD: visar alla massagefunktioner
2. På/Av: tänd och släcker alla massagefunktioner
3. Paus/Start: sätter alla massagefunktioner på paus och startar dem igen
4. Timer: ställer in tiden för, hur lång tid du önskar massage
5. Automatisk höj/sänk-funktion: 3 olika inställningar beroende på individuellt behov
6. Fotstöd UPP: höjer positionen
7. Automatisk massgeknapp
8. Lufttrycksmassage: slå på och stäng av luftkuddsmassage
9. Manuell massage
10. Fotrullsmassage
11. Justering av axelposition: manuell justering av axlarnas position och position för fingertrycksmassage
12. Justering: ryggstödet höjs och benstödet sänks
13. Fotstöd NER: sänker fotstödet
14. Justering: ryggstödet sänks och benstödet höjs
15. Lufttrycksintensitet: justering av lufttrycksmassagens intensitet
16. Värmefunktion: tänd/släck värmen

ANVÄNDNING

1. Tänd massagestolen

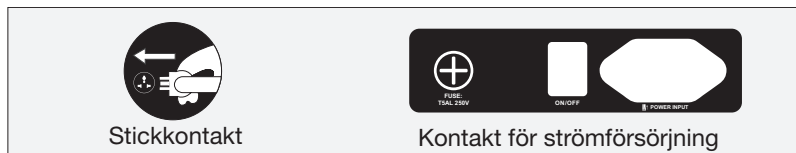

2. Påbörja massagen





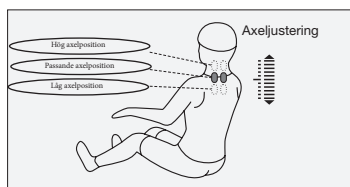

1. Tryck på På/Av-kontakten för att påbörja en massage. Förinställt för massage är komfort.
2. Massagestolen sänks automatiskt till halvt liggande position.
3. Automatisk registrering av axelposition. Se till att ha en god sittställning i stolen.
4. Om den registrerade axelpositionen avviker från den faktiska axelpositionen på användaren, kan det justeras upp eller ner på navigationsknappen, så att positionen blir korrekt. Det finns 10 olika nivåer att välja mellan. Du har 10 sekunder på dig att utföra ditt val, därefter påbörjas massagen automatiskt.

Observera: Du kan hoppa över registrering av axelposition och istället välja ett automatiskt massageprogram meddetsamma.

Knapp	Beskrivning	Display
	Flytta upp massagekulorna, till passande position.	
	Flytta ner massagekulorna, till passande position.	















Välj mellan 12 automatiska massagefunktioner: comfortable (komfort), relaxing (avslappning), traction (sträckning), shoulder and neck (axlar och nacke), back and waist (rygg och midja), whole body (hela kroppen), protection of vertebral (skonsam massage för ryggkotorna), fatigue recovery (refresh), stretching muscles and activating collaterals (skonsam stretching av muskler), beautiful buttock shaping (massage av stjärten), soothing sleep (lugnande) och full air pressure (full luftrycksmassage). (Punkt 4 kan hoppas över).







Funktion	Knapp	Beskrivning	Display
Auto- matisk massage		Ger den mest behagliga massageupplevelsen	F1 Auto
		Mjuk och behaglig djupmassage, som hjälper kroppen att slappna av och reducerar trötthet	F2 Auto
		Benstödet lyfts och ryggstödet sänks: lufttrycks- massage och massage av benen har en uppiggande effekt och återställer vitalitet.	F3 Auto
		Axlar och nacke: massage med fokus på axlar och nacke	F4 Auto
		Rygg och ländrygg: massage med fokus på rygg och ländrygg.	F5 Auto
		Helkroppsmassage: djupmassage som föryngrar kroppen	A1 Auto
		Skonsam massage för ryggkotorna: Avslappning för kropp och själ.	A2 Auto
		Ny energi: styrker hela kroppen och lindrar trötthet och smärta i rygg och andra kroppsdelar, ger avslappning och förbereder mikrocirkulationen, lindrar trötthet.	A3 Auto
		Meridianmassage: (gammal kinesisk behandlings- form): dredge meridians: förbättrar snabbt kroppens mikrocirkulation.	A4 Auto
		Massage för stjärten: effektiv massage till bakdel och lår, vacker figur.	A5 Auto
Soothing sleep (lugnande): hjälper kroppen att återfå balans, förbättrar sömn och sömnkvalitet		A6 Auto	
Full lufttrycksmassage: fokus på hela kroppen. Lufttrycksmassage som ger djupgående avslappning till kroppen. Lindrar trötthet och smärtor i kroppen.		A7 Auto	

ANVÄNDNING

• Massage av överkroppen

Funktion	Knapp	Justering av massagekulo	Display
Teknik	Mode	Shiatsu: hastighet och bredd	
		Kneading: hastighet	
		Tapping: hastighet och bredd	
		Kneading and tapping: hastighet	
		Knocking: hastighet och bredd	
Hastighet	Speed	5 justerbara hastigheter	 Speed
Bredd	Width	Välj mellan 3 nivåer	 Width
Ryg udstræk		Fixerad punktmassage	
		Mindre område, punktmassage	
		Massage av hela ryggen	
		Justering av massageområde (vid fixerad punktmassage och lokalmassage kan område/position justeras).	Pil upp
	Pil ner		



• Luftrycksmassage

Funktion	Knapp	Beskrivning	Display
Inställning av tryck-luftsmassage	Air Pressure	Full luftrycksmassage: på armar, ben och fötter	Arm  Feet 
		Arm: luftrycksmassage med fokus på armarna	Arm 
		Ben: luftrycksmassage med fokus på benen	Feet 
Intensitet	Intensity	3 olika justeringsmöjligheter	Arm  Feet 



• Fotrullsmassage

Funktion	Knapp	Beskrivning	Display
Fotrullare	Foot Roller	Tryck flera gånger på knappen för att välja intensitetsnivå (låg, medium och snabb), eller stäng av funktionen.	





• Värme

Funktion		Beskrivning	Display
Värme		Tryck på knappen för att aktivera eller inaktivera infraröd hypertermi. Efter 3 minuter är värmefunktionen aktiverad.	

• Paus/Start

Funktion		Beskrivning	Display
Pause/Start		Du kan alltid sätta ett pågående massageprogram på paus genom att trycka på denna knapp. Tryck på knappen igen för att fortsätta massagen.	

• Justera lutningen

Funktion		Beskrivning
Ryggstöd UPP/benstöd NER		Tryck på och håll knappen inne, ryggstödet höjs och benstödet sänks. Släpp knappen vid önskad position.
Ryggstöd NER/benstöd UPP		Tryck och håll inne knappen, ryggstödet sänks långsamt och benstödet höjs. Släpp knappen vid önskad position.
Benstöd UPP		Tryck på och håll knappen inne, benstödet höjs långsamt. Släpp knappen vid önskad position.
Benstöd NER		Tryck och håll knappen inne, benstödet sänks långsamt. Släpp knappen vid önskad position.
Zero gravity		Tryck på knappen för automatisk att sänka stolen till liggande position. Zero gravity har 3 olika inställningar.

• Andra manuella funktioner

Funktion		Beskrivning	Display
Timer		Ställ in tiden. Varje tryck på knappen förlänger massage tiden med 5 minuter. Timern kan inte ställas till mer än 30 minuter.	20 min.

ANVÄNDNING

3. Översikt över kortkommandon på massagestolens armstöd

Vänster arm

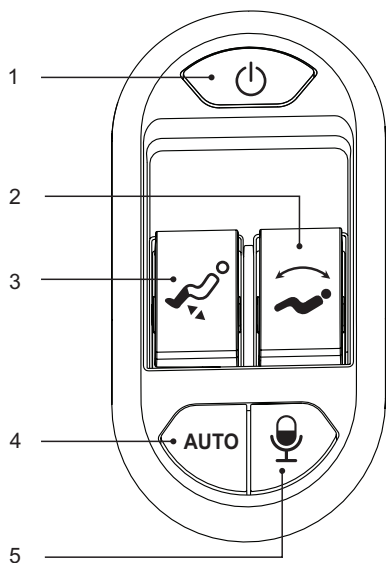

Höger arm

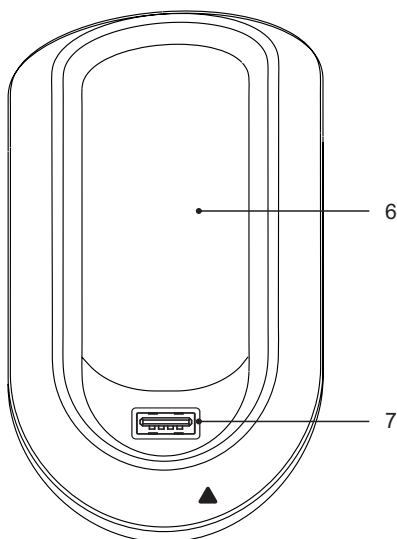





Kortkommandon för vänster armstöd:

1. På/Av: Slå på eller stäng av massagestolen
2. Justering av stolens position: Justera ryggstödet upp och ner
3. Navigationsknapp benstöd: Justera benstödet upp och ner
4. Auto-knapp: Aktivera automatisk massagefunktion
5. Röstkontroll

Kortkommandon för höger armstöd:

6. Hållare: Placera fjärrkontrollen eller din mobiltelefon i hållaren
7. USB-port för uppladdning

Funktion	Beskrivning
	På/Av: Tryck på knappen för att aktivera eller inaktivera massagefunktionen
	Höj fotstödet: Tryck på knappen för att höja fotstödet. Släpp knappen vid önskad position.
	Sänk fotstödet: Tryck på knappen för att sänka fotstödet. Släpp knappen vid önskad position.
	Justering: Ryggstödet höjs och benstödet sänks. Släpp knappen för att stoppa.
	Justering: Ryggstödet sänks och benstödet höjs. Släpp knappen för att stoppa.
AUTO	Auto: Tryck på knappen och byt autoinställning för massage
	Mikrofon: Tänd eller släck röstkontrollen
	USB-port: Laddare till mobiltelefon eller annan Smart device.

4. Röstkontroll

- När massagestolen är påslagen eller på standby, säg "Hi Alice" för att aktivera röstkontrollen.
- När röstkontrollen är aktiverad, kommer massagestolen att svara: "I am here". Nu kan man inom 6 sekunder ge massagestolen ett muntligt kommando, motsvarande det massageprogram man önskar att aktivera. Om du inte utfärdar ditt kommando inom 6 sekunder, stängs röstkontrollen av automatiskt, och man måste aktivera funktionen igen.

Röstkontroll		
Aktivera röstkontrollen: "Hi Alice." Svar: "I am here."		
NR.	Kommando	Svar:
1	Massage on (massage på)	Svar: ok, massage on
2	Massage close (massage av)	Svar: ok, massage close
3	Comfort massage (komfortmassage)	Svar: ok, comfort massage
4	Relax massage (avslappningsmassage)	Svar: ok, relax massage
5	Full body massage (helkroppsmassage)	Svar: ok, full body massage
6	Neck and shoulder massage (nacke- och axelmassage)	Svar: ok, neck and shoulder massage
7	Back and waist massage (rygg- och ländryggmassage)	Svar: ok, back and waist massage
8	Stretch massage (sträckmassage)	Svar: ok, stretch massage
9	Fixed massage (fixerad punktmassage)	Svar: ok, fixed massage
10	Change the other mode (ändra inställning)	Svar: ok, change the other mode
11	Go little down (gå ner lite)	Svar: ok, go little down
12	Go little up (gå upp lite)	Svar: ok, go little up
13	Open the air pressure (öppna lufttrycket)	Svar: ok, open the air pressure
14	Close the air pressure (stäng lufttrycket)	Svar: ok, close the air pressure
15	Up the seat position (räta upp sittpositionen)	Svar: ok, up the seat position
16	Down the seat position (sänk ner sittpositionen)	Svar: ok, down the seat position
17	Stop adjustment (stoppa justering)	Svar: ok, stop adjustment

5. Bluetooth

1. Gå till funktionerna för Bluetooth på din Smart-enhet och sök efter nya Bluetooth-enheter.
2. Finn följande användarnamn: IMCM-XXXX, och upprätta en förbindelse mellan din enhet och massagestolen.
3. Sök spellistan på din Smart-enhet och sätt på musiken.

6. Bryt strömmen och stoppa massagen

- Under en massage kan du trycka på På/Av-knappen för att omedelbart stoppa all massage. Ryggstödet och fotstödet återställs, massagen är avslutad, och alla massagefunktioner avslutas omedelbart. Stolen går tillbaka till sin utgångsposition, när man stoppar massagen.
- Bryt strömförsörjningen till hela massagestolen, se nedanstående illustration.



7. Installation av benstöd

1. Efter att ha anslutit luftslangen samt sladdkontakten från benstödet till massagestolen, frigörs den fasta remmen och sladden, och kontakten placeras inne i stolsramen. (Figur 1).
2. Sätt på de två monteringsbeslagen på båda sidor av det runda röret på benstödet. (Figur 2).

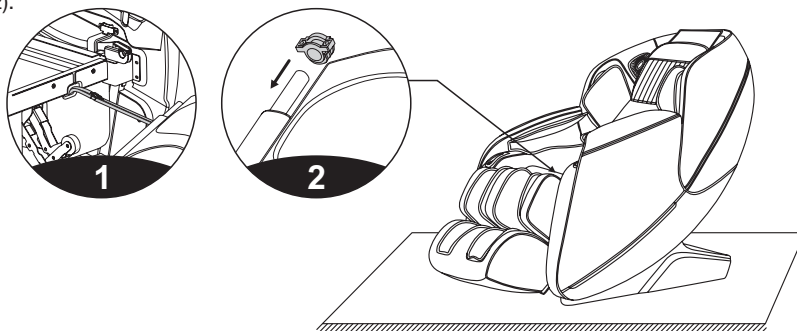

ANVÄNDNING

3. Häng monteringsfästet från benstödet på massagestolens krok (figur 3).
4. Använd 4 stk (2 på var sida) M4-skrivar för att sätta fast benstödet till massagestolen. Kontrollera om det finns oegentligheter och om luftslangen är böjd, slutför sedan installationen (figur 4).

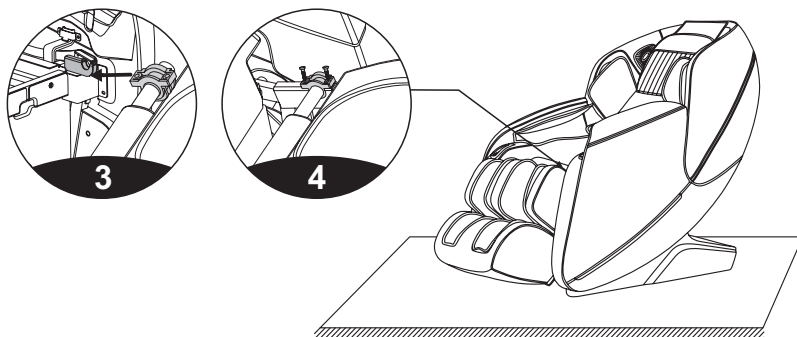

8. Golvskydd

- Om du placerar massagestolen på ett trägolv, rekommenderas det att först lägga en matta på golvet, eftersom stolen är tung och kan skada ditt trägolv.

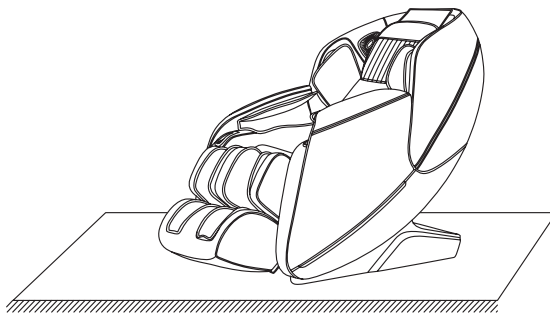

Försiktigt: Även om massagestolen har hjul, bör du inte flytta runt den på små ytor. Låt två personer lyfta stolen. Håll fast i basen och ryggstödet istället för i armstöden, när du flyttar stolen.

9. Flytta stolen

Se till, att alla sladdarna är uppsamlade och inte ligger på golvet, innan du flyttar massagestolen. Luta stolen bakåt (tyngdpunkten ska ligga på hjulen), skjut nu stolen fram och/eller tillbaka till den önskade placeringen, och vippa den försiktigt tillbaka på plats. (Observera: Innan du flyttar massagestolen, ska du koppla bort strömmen och sladden ska dras ut).

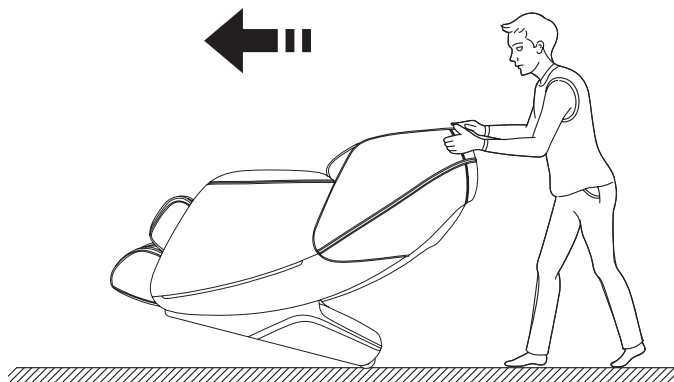

Varning: Hjulen på massagestolen är bara avsedda för korta avstånd. Använd andra metoder, om massagestolen ska flyttas längre avstånd.

SPECIFIKATIONER

Konfigurering: 8

Produktnamn: Witt Classic Smart Comfort massagestol

Spänning: 110-120V - 60 Hz

220-240V - 50 Hz/60 Hz

Strömförbrukning: 120W

Tid: 20 min.

Säkerhetsdesign: Klass 1

Material: PVC, PA, ståldelar, elektriska och elektroniska delar.

VIKTIGT:

Reklamationsrätten omfattar material och arbetslön och gäller i 3 år. Vid ärenden om service, ska du informera om produktens namn och serienummer och fylla i serviceschemat på: <https://service.witt.dk/service/se/Other/Service.aspx>. Denna information finns på typskylten. Notera ev. dessa upplysningar här i bruksanvisningen, så finns de nära till hands. Det gör det enklare för servicemontören att finna korrekta reservdelar.

REKLAMATIONSRÄTTEN TÄCKER INTE:

1. Fel och skador, som inte beror på fabriktions- och materialfel
2. Allmänt och normalt slitage
3. Om man använt reservdelar som inte är original
4. Om anvisningarna i bruksanvisningen inte har följts
5. Om inte installationen har skett enligt anvisningarna
6. Om icke kvalificerade har installerat eller reparerat produkten

TRANSPORTSKADOR

En transportskada, som konstateras vid återförsäljarens leverans hos kunden, är uteslutande en sak mellankunden och återförsäljaren. Om kunden själv har stått för transporten av produkten, påtar sig inte leverantören någon förpliktelse i förbindelse med eventuell transportskada. Eventuella transportskador ska omgående anmälas och senast 24 timmar efter, att varan har levererats. Annars kommer kundens krav att bli avvisat.

OGRUNDADE SERVICEBESÖK

Om man tillkallar en servicemontör, och det senare visar sig, att man själv hade kunnat åtgärda felet, genom att t ex följa anvisningarna i denna bruksanvisning eller genom att byta en säkring i säkringsskåpet, är det kundens ansvar att betala för servicebesöket.

KOMMERSIELLA KÖP

Kommersiella inköp är alla köp av apparater som inte ska användas i privata hushåll utan användas till affärsmässiga eller liknande ändamål (restaurang, café, matsal etc.) eller användas för uthyrning eller annan användning som omfattar flera användare. I förbindelse med kommersiella köp gäller ingen garanti, då denna produkt uteslutande är avsedd för användning i vanliga hushåll.

SERVICE

Det är alltid kundens ansvar, att produkten är tillgänglig för teknikern när man använder sig av reklamationsrätten till servicebesök. Reklamationsrätten täcker produkten i det skick som kunden mottog den. Teknikers arbete omfattas av reglerna i arbetsmiljölagstiftningen (t.ex. vid tunga lyft), vilket påverkar vad tekniker får och inte får göra under servicebesök.

Med förbehåll för tryckfel.

Apparaten följer föreskrifterna för Europeiska Unionens direktiv 2012/19/CE, gällande bortskaffande av elektrisk utrustning. Elektrisk och elektronisk utrustning (EEE) innehåller material, komponenter och ämnen, som kan vara farliga och skadliga för människors hälsa och för miljön, när avfallet av elektrisk och elektronisk utrustning (WEEE) inte bortskaffas på ett korrekt sätt.



Produkter, som är märkta med den överkryssade avfallsbehållaren, är elektrisk och elektronisk utrustning. Denna symboliserar, att avfall från elektrisk och elektronisk utrustning inte får bortskaffas tillsammans med osorterat hushållsavfall, utan ska samlas in separat.

Konsumenter ska använda kommunala insamlingsanläggningar för att minska den miljömässiga belastningen i förbindelse med bortskaffande av avfall från elektrisk och elektronisk utrustning och öka möjligheterna för återvinning av detta avfall.

För mer information om behandling och återvinning av denna produkt, kontakta din lokala återvinningsstation.

**Kiitos, että ostit tämän Witt Personal Care -tuotteen.
Lue tämä käyttöohje huolellisesti ennen kuin otat tuotteen käyttöön. Kiinnitä erityistä huomioita turvallisuutta koskeviin toimenpiteisiin, jotka varmistavat tuolin oikeanlaisen toiminnan ja käytön.**

Huomioitavaa: Pidätämme oikeuden tehdä tuotteeseen parannuksia/muutoksia ilman erillistä ilmoitusta.

TURVALLISUUSOHJEET	73
YLEISKATSAUS HIERONTATUOLIIN.....	77
TOIMINNOT JA OMINAISUUDET	78
KÄYTTÖ	79
1. Hierontatuolin kytkeminen päälle	81
2. Hieronnan käynnistäminen	81
3. Hierontatuolin käsinojan pikanäppäimet	85
4. Ääniohjaus	87
5. Bluetooth	88
6. Virran katkaiseminen ja hieronnan lopettaminen.....	88
7. Jalkatuen asennus.....	88
8. Lattian suojaus	90
9. Tuolin siirtäminen.....	90
TEKNISET TIEDOT	91
TAKUU JA HUOLTO	92

1. Tärkeät turvallisuusohjeet



- Lapset eivät saa käyttää hierontatuolia
 - Hierontatuoli on oltava kunnolla kiinnitetty alustaan. Pistoke on laitettava sopivaan pistorasiaan, joka on asennettu oikein paikallisten määräysten mukaisesti.
 - Irrota pistoke pistorasiasta käytön jälkeen ja ennen puhdistamista välttääksesi henkilö- tai tuotevahingot.
 - Noudata tämän käyttöoppaan ohjeita.
 - Älä käytä lisävarusteita, joita ei ole tarkoitettu käytettäväksi hierontatuolin kanssa.
 - Hierontatuoli on tarkoitettu vain sisäkäyttöön.
 - Lue tämä käyttöopas huolellisesti ennen hierontatuolin käyttöä.
 - Hierontatuolin käyttö muuhun kuin sen käyttötarkoitukseen on kielletty.
 - Älä käytä hierontatuolia yli 20 minuuttia kerrallaan.
 - Älä käytä hierontatuolia, jos kangas on vaurioitunut.
 - Älä käytä hierontatuolia, jos tuolin tuuletusaukot ovat peitossa tai tukossa.
 - Älä pudota esineitä hierontatuoliin.
 - Älä nukahda hierontatuoliin, kun hieronta on käynnissä.
 - Älä käytä hierontatuolia, jos olet humalassa tai tunnet olosi huonoksi.
- Epämukavan olon välttämiseksi hierontatuolia tulisi käyttää aikaisintaan tunti aterian jälkeen.
- Älä käytä liian voimakasta hierontatoimintaa loukkaantumisen välttämiseksi.

2. Käyttöympäristö

- Älä käytä hierontatuolia korkeissa lämpötiloissa tai kosteassa ympäristössä, kuten kylpyhuoneessa.
- Älä käytä hierontatuolia, jos lämpötila muuttuu huomattavasti.
- Älä käytä hierontatuolia hyvin pölyisessä tai helposti syttyvässä ympäristössä.
- Varmista, että hierontatuolin ympärillä on riittävästi tilaa ja hyvä ilmanvaihto.

3. Seuraaville henkilöille ei suositella hierontatuolin käyttöä

- Osteoporoosista kärsivät henkilöt.
- Henkilöt, joilla sydänsairaus tai jotka käyttävät sähköisiä, kehoon asennettuja lääkinnällisiä laitteita kuten sydämentahdistin jne.
- Kuumeiset henkilöt
- Naiset, jotka ovat raskaana tai joilla on kuukautiset
- Henkilöt, joilla on ihosairaus tai vaurioitunut iho.
- Alle 14-vuotiaat lapset tai muut henkilöt, joilla on fyysisiä, henkisiä tai aistihäiriöitä tai joilla ei ole riittävästi kokemusta tai tietoa. Paitsi jos he ovat valvotuissa olosuhteissa.
- Henkilöt, jotka ovat lääkärin hoidossa tai tuntevat olonsa huonoksi.
- Tuolia ei tule käyttää märkinä.
- Tuoli on varustettu lämmitystoiminnolla. Lämpöherkkien henkilöiden tulee käyttää sitä erityisellä varovaisuudella.

4. Turvallisuus

- Tarkista, että virtalähde soveltuu tuotteelle. Älä käytä virtalähdettä, joka ylittää suositellun sähköjännitteen, koska se voi aiheuttaa tulipalovaaran tai tuotevaurioita.
- Sähköiskun välttämiseksi älä vedä pistoketta tai työnnä sitä pistorasiaan märällä kädellä.
- Älä kastele hierontatuolia vedellä sähköiskun tai tuotevaurioiden välttämiseksi.
- Johtoa ei saa vahingoittaa tai taivuttaa liikaa. Älä vaihda virtapiiriä.
- Älä puhdisti märällä liinalla hierontatuolin sähköosia kuten pistoketta tai pistorasiaa.
- Pysy etäällä hierontatuolista sähkökatkon aikana, jotta välttyt vahingoilta, jos virta palaa yhtäkkiä.

TURVALLISUUSOHJEET

- Älä käytä hierontatuolia, jos se ei toimi kunnolla. Ota heti yhteyttä paikalliseen jälleenmyyjään.
- Älä käytä hierontatuolia, jos tunnet olosi epämukavaksi. Ota yhteyttä lääkäriin.
- Hierontatuolia ei ole tarkoitettu lasten tai sellaisten henkilöiden käyttöön, joilla on fyysisiä, aistinvaraisia tai mielenterveyden häiriötä tai joilla ei ole riittävää kokemusta tai tietoa. Poikkeuksena tilanteet, joissa heitä opastetaan tuotteen käyttöön ja joissa he ovat aluksi turvallisuudesta vastaavan henkilön valvonnassa.
- Valvo lapsia, jotta he eivät leiki hierontatuoilla.
- Mikäli johto tai virtapistoke on vahingoittunut, irrota se heti päävirtalähteestä ja ota yhteyttä valtuutettuun sähköasentajaan voittuneen osan korjaamiseksi tai vaihtamiseksi.
- Pysy etäällä hierontatuolista sähkökatkon aikana, jotta vältyt vahingoilta, jos virta palaa yhtäkkiä.

5. Huolto

- Ketkään muut kuin yrityksemme valitsemat valtuutetut henkilöt eivät saa purkaa tai millään tavoin muokata hierontatuolia. Ongelmatilanteissa ota heti yhteyttä paikalliseen jälleenmyyjään.
- Älä unohda katkaista virtaa käytön jälkeen.
- Jos johto tai virtapistoke on vahingoittunut, irrota se heti päävirtalähteestä ja ota yhteys valtuutettuun sähköasentajaan voittuneen osan korjaamiseksi tai vaihtamiseksi.
- Kääri johdot yhteen ja säilytä hierontatuoli pölyttömässä ja kuivassa paikassa, jos tuolia ei käytetä pitkään aikaan.
- Älä säilytä hierontatuolia paikassa, jossa lämpötila on korkea tai joka on lähellä tulta. Vältä altistamista tuolia auringonvalolle pitkän aikaa.
- Älä käytä hierontatuolia, jos pistoke on löystynyt.
- Puhdista hierontatuoli pyyhkimällä kuivalla liinalla. Älä käytä ohenninta tai alkoholia puhdistamiseen.
- Hierontatuolin mekaaniset osat ovat erikoissuunniteltuja. Ne eivät tarvitse erityistä huoltoa.
- Älä käytä vahvoja liuottimia tuotteen käsittelyssä.
- Älä rullaa tai vedä hierontatuolia epätasaisella pinnalla. Hierontatuolia tulee nostaa, kun sitä siirretään.
- Älä käytä hierontatuolia jatkuvasti. Älä anna sen käydä tauotta.

6. Mahdollisia toimintahäiriöitä

- Moottori voi humista käytön aikana. Se on normaali toiminnasta johtuva ääni.
- Jos kaukosäädin ei toimi, tarkista, että pistoke ja johto ovat kytketty oikein. Muista kytkeä virta päälle.
- Hierontatuoli sammuu automaattisesti, kun asetettu käyttöaika on kulunut. Jos hierontatuoli on jatkuvasti käynnissä, ylikuumenemissuojao varmistaa, että hierontatuoli sammuu automaattisesti. Hierontatuolia voidaan käyttää uudelleen puolen tunnin kuluttua.

7. Varastointi

- Varastointilämpötila: -5°C- 35 °C
- Ilmankosteus: 20%-80%.
- Älä varastoi lähellä syttyviä tai syövyttäviä kaasuja (esim. bensiini).

Varoitus:

Älä paina jalkatukea alas, kun se nousee, jotta hierontatuoli ei kaadu eteenpäin ja aiheuta henkilövahinkoja tai tuotevaurioita.

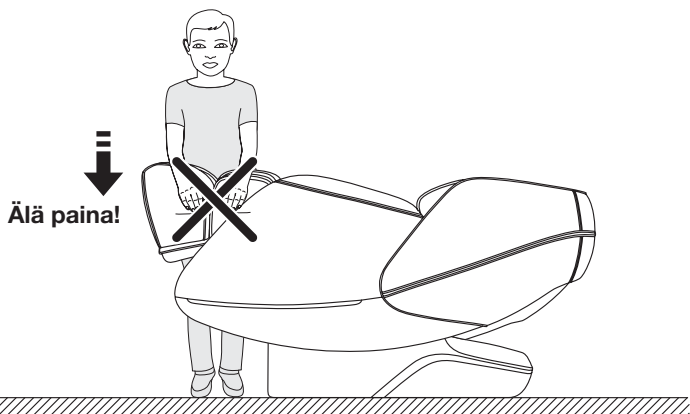

Varoitus:

Varmista, että hierontavarsi ei ole istuimella ennen kuin istut tuoliin välttyäksesi henkilövahingoilta tai tuotevaurioilta.

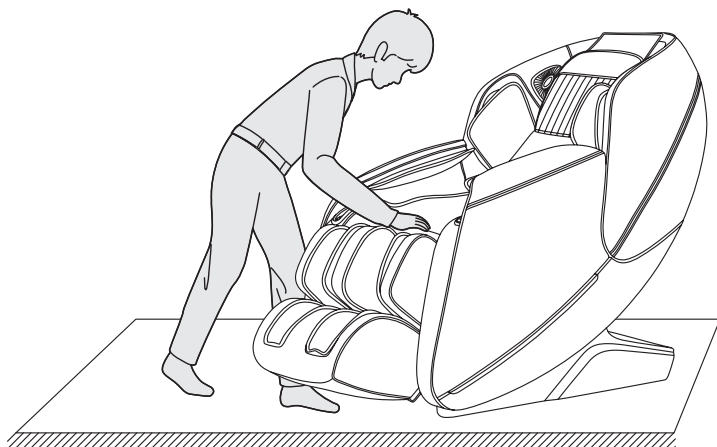

⚠ Varoitus:

Varmista, että johtoa tai pistoketta ei vedetä ulos, kun hierontatuoli on valmiustilassa tai kytkettynä päälle välttyäksesi sähköiskulta tai tuotevaurioilta. On suositeltavaa, että johto irrotetaan ja säilytetään irrotettuna hierontatuolin käytön jälkeen.

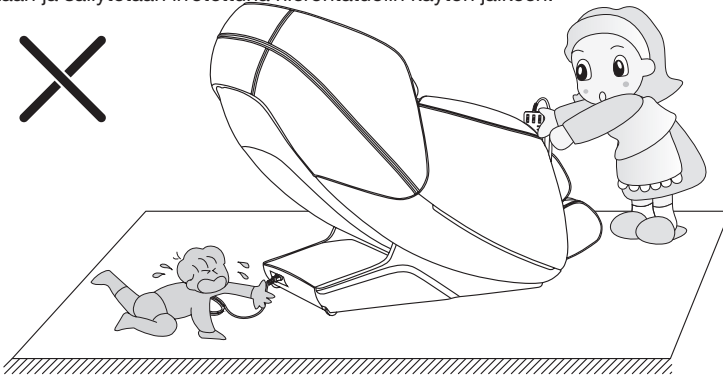

⚠ Varoitus:

Varmista, että lapset tai lemmikit eivät ole tai leiki hierontatuolin, jalkatukien tai selkänojan alla ennen Zero Gravity -toiminnon käynnistämistä välttyäksesi henkilövahingoilta tai tuotevaurioilta. Lasten tai lemmikkieläinten ei ole sallittua leikkiä hierontatuolilla varsinkaan silloin, kun tuolia käytetään. Tuolin selkä- tai käsinojilla ei myöskään saa seistä tai istua.

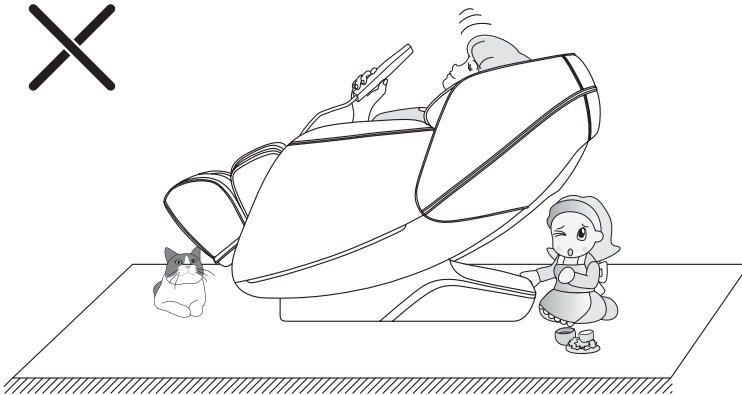

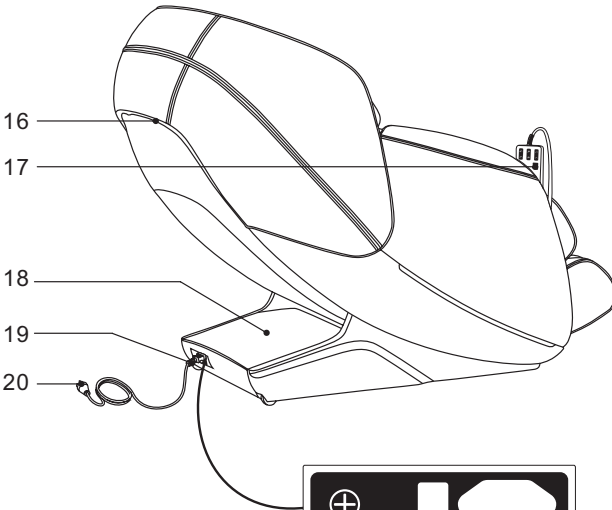
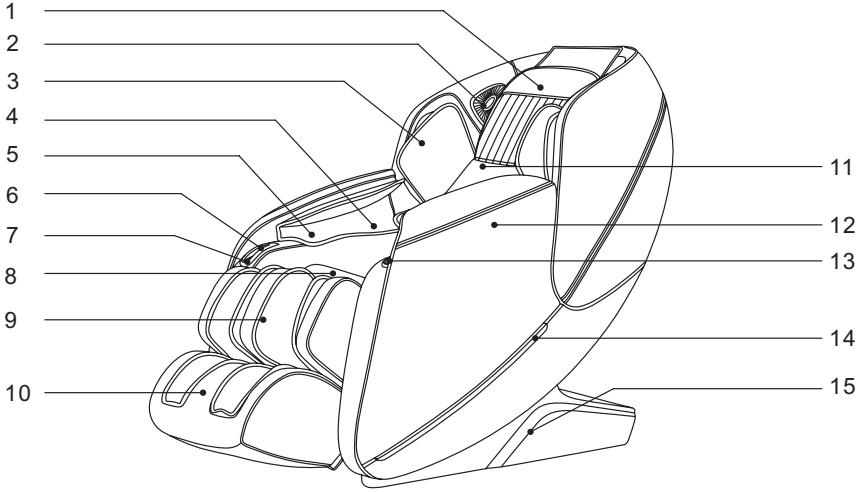

1. Niskatuki
2. 3D-digitaalikaiuttimet ääniohjauksella (mikrofoni vasemmalla puolella)
3. Olkavarsi: ilmanpaineutyyntä olkavarsien hierontaan
4. Käsiarsi: ilmatyyntä käsivarsien hieromiseksi
5. Hieronta magneettikäsitteillä
6. Kaukosäätimen tai matkapuhelimen pidike
7. USB-portti lataamista varten
8. Istuintyyntä
9. Jalkatuet
10. Jalkaterän tuet
11. Selkänoja
12. Käsinojat
13. Pikanäppäin
14. LED-valo
15. Sivuverhoilu
16. Taustaverhoilu
17. Kaukosäädin
18. Piirilevyn kansi
19. Pyörät
20. Johto ja pistoke
21. Turvasuoja
22. Virtakytkin
23. Virtapistoke

TOIMINNOT JA OMINAISUUDET

- Hierontatuoli on suunniteltu sisältämään useita hierontatoimintoja ja se voi liikkua ylös- ja alaspäin, työntyä eteenpäin ja vetäytyä taaksepäin. Se on myös hiljainen.
- Hierontatekniikoita on 5: shiatsu, kneading, tapping (kevyt naputtelu), tapping ja kneading samanaikaisesti, knocking.
- Automaattinen olkapään asennon rekisteröinti.
- 12 automaattista hierontatoimintoa, joihin kuuluu: comfortable (mukava), relaxing (rentouttava), traction (venytys), shoulder and neck (olkapäät ja niska), back and waist (selkä ja lantio), whole body (kokovartalo), protection of vertebral (lempeä nikamahieronta), fatigue recovery (palautuminen), stretching muscles and activating collaterals (lihasten kevyt venyttäminen) beautiful buttock shaping (pakarahieronta), soothing sleep (rahoittava) ja full air pressure (kokonaiosvaltainen ilmanpainehieronta).
- Sisältää manuaaliset hierontatoiminnot ylävartalolle: kokovartalohieronta, kiinteä pistehieronta ja 3 valinnaisen pisteen hieronta, missä kunkin toiminnon nopeutta voidaan säätää 5 eri tasolla. Kun valitset tietyn hieronta-alueen tai kiinteän pistehieronnan, voidaan hierontavartta säätää ylös tai alas. Tapping- (kevyt naputtelu) shiatsu- ja knocking-toiminnoissa voidaan hierontakuulan leveys valita 3 asetuksesta.
- Ilmanpainehieronta: olkavarren ilmanpainehieronta (4 iltamyynnillä), käsivarren ilmanpainehieronta (8 iltamyynnillä), jalkojen ilmanpainehieronta (16 iltamyynnillä). Valittavana kolme eri ilmanpaineen voimakkuutta.
- Jalkatukea voidaan jatkaa: työnnä jalkasi eteenpäin jatkaaksesi tukea ja vedä jalat takaisin lyhentääksesi sitä.
- Jalkatukea voidaan nostaa selkänöjasta riippumatta, Zero Gravity -toiminto säätää jalkatukea ja selkänöjaa samaan aikaan.
- Selän lämmitystoiminto käyttää hiilikuitua infrapunalämmön lähteenä.
- Hierontatuoli on suunniteltu Zero Wall -toiminnolla. Tuoli liikkuu yksinomaan oman akselinsa sisällä, kun selkänöja nojaa taaksepäin.
- Selkänöjan SL-muotoilu: L-kirjaimen muotoinen kaltevuus takaa sinulle rentouttavimman hieronta-asennon ja hieroo sinua niskasta reisiin. Ergonominen muotoilu varmistaa, että selkärunkasi pysyy oikeassa S-kirjaimen muotoisessa asennossa
- Musiikkijärjestelmä: sisältää 3D-digitaaliset kaiuttimet oikealla ja vasemmalla puolella.
- Musiikkia voidaan toistaa langattomasti Bluetooth-älypuhelimella tai vastaavalla laitteella.
- Foot Roller (jalkarulla) -hieronta: jalkojen alla on kaksi paria pyöriä rullia, jotka hierovat varpaita, jalkaterän kaaria ja kantapäitä.
- Oikeassa käsinojassa on pidike kaukosäädintä tai puhelinta varten sekä USB-pistoke.
- Hieronta magneettikäsittelyllä vasemmalle ja oikealle kämmenelle.
- Hierontatuolin vasemmassa käsinojassa on 5 erilaista pikavalintavaihtoehtoa mm. virta päälle/pois, jalkojen nosto- ja lasku, tuolin asennon säätäminen, automaattinen toiminto -painike ja ääniohjaus.
- Vasen ja oikea käsinoja on varustettu LED-valoilla.
- LCD-värinäyttö.
- Kun tuoli kytketään pois päältä, se palaa automaattisesti lähtöasentoon (istuma-asento) ja hierontavarsi palaa lähtöasentoon.

KAUKOSÄÄDIN:

LCD-näyttö: näyttää kaikki hierontatoiminnot

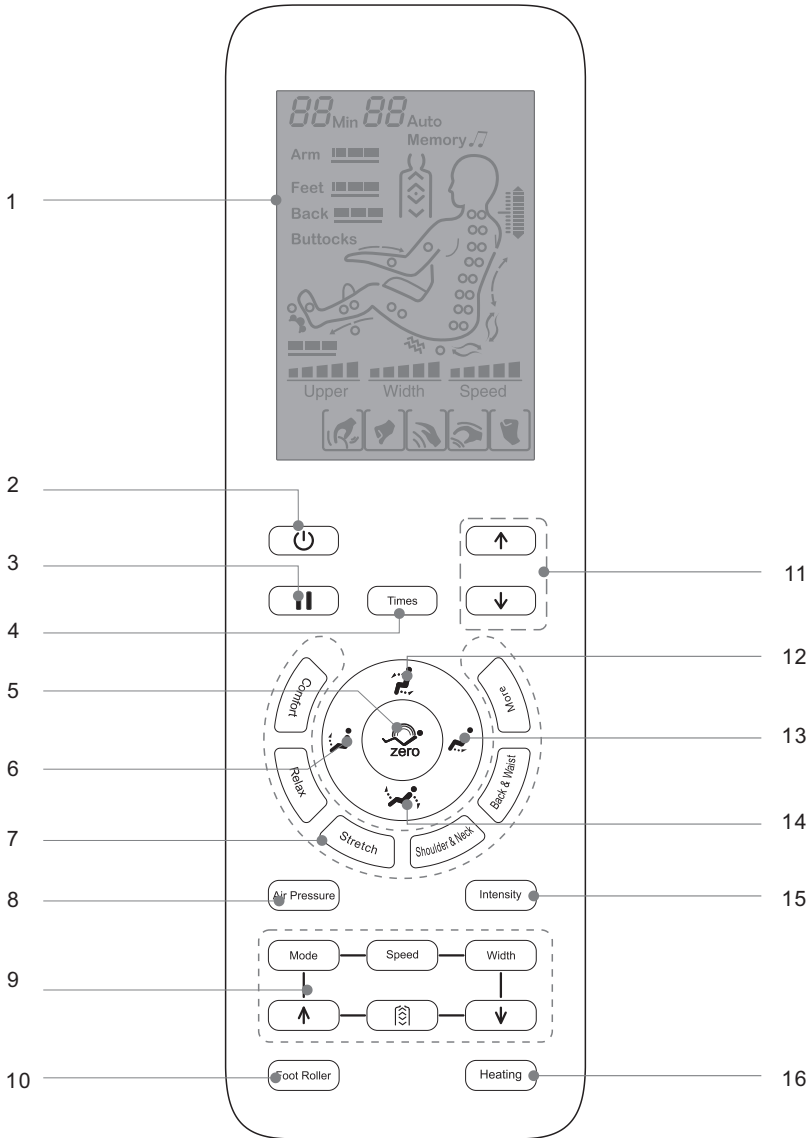

KÄYTTÖ

1. LCD: näyttää kaikki hierontatoiminnot
2. Päälle/Pois: kytkee päälle ja pois kaikki hierontatoiminnot
3. Tauko/Käynnistä: keskeyttää kaikki hierontatoiminnot ja käynnistää ne uudelleen
4. Tunnit: asettaa ajan, kuinka kauan haluat hieronnan kestävän
5. Automaattinen nosto-/laskutoiminto: 3 erilaista asetusta yksilöllisten tarpeiden mukaan
6. Jalkatuki YLÖS: nostaa jalkatukea
7. Automaattinen hierontapainike
8. Ilmanpainehieronta: kytkee ilmatyynyhieronnan päälle ja pois
9. Manuaalinen hieronta
10. Jalkarullahieronta
11. Olkapään asennon säätäminen: säätää manuaalisesti olkapäiden asentoa sormenpaine hierontaa varten
12. Säättö: selkänoja nousee ja jalkatuki laskee
13. Jalkatuki ALAS: laskee jalkatukea
14. Säättö: laskee selkänojaa alas ja nostaa jalkatukea ylös
15. Ilmanpaineen voimakkuus: säätää ilmanpainehieronnan voimakkuutta
16. Lämmitystoiminto: lämpö päälle/pois

1. Kytke hierontatuoli päälle

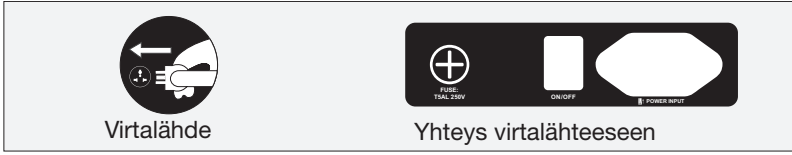

2. Käynnistä hieronta





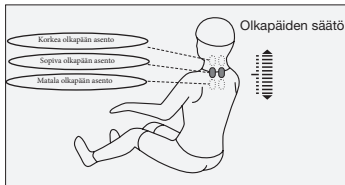

1. Käynnistä hieronta painamalla Päälle/Pois -kytkintä. Hieronnan esiasetus tuo lisämukavuutta.
2. hierontatuoli lasketaan automaattisesti puoliksi makaavaan asentoon.
3. Automaattinen olkapään asennon rekisteröinti. Varmista, että sinulla on hyvä istuma-asento tuolissa.
4. Jos rekisteröity olkapääasento eroaa käyttäjän olkapään todellisesta asennosta, sitä voidaan säätää navigointinäppäimellä ylös tai alas kunnes asento on oikea. Valittavana on 10 erilaista tasoa. Sinulla on 10 sekuntia aikaa tehdä valintasi, sen jälkeen hieronta alkaa automaattisesti

Huomio: Voit ohittaa olkapään asennon rekisteröinnin ja valita sen sijaan suoraan automaattisen hierontaohjelman.











Painike	Kuvaus	Näyttö
	Siirrä hierontapalloja ylöspäin, kunnes asento on sopiva	
	Siirrä hierontapalloja alaspäin, kunnes asento on sopiva	









Valitse 12 automaattisesta hierontatoiminnosta: comfortable (mukava), relaxing (rentouttava), traction (venytys), shoulder and neck (olkapäät ja niska), back and waist (selkä ja lantio), whole body (kokovartalo), protection of vertebral (lempeä nikamahieronta), fatigue recovery (palautuminen), stretching muscles and activating collaterals (lihasten kevyt venyttäminen) beautiful buttock shaping (pakarahieronta), soothing sleep (rahoittava) ja full air pressure (kokonaisvaltainen ilmanpainehieronta). (Kohta 4 voidaan ohittaa)

Toiminto	Painike	Kuvaus	Näyttö
Auto- maattinen hieronta		Antaa mukavimman hierontakokemuksen.	F1 Auto
		Hellävarainen ja miellyttävä syvähieronta, joka rentouttaa kehon ja lievittää väsymystä.	F2 Auto
		Jalkatukea nostetaan ja selkänöjaa lasketaan: ilmanpainehieronta ja jalkojen hieronta virkistää ja palauttaa elinvoiman.	F3 Auto
		Olkapäät ja niska: hieronta keskittyy olkapäihin ja niskaan.	F4 Auto
		Selkä ja lantio: hieronta keskittyy selkään ja lantioon	F5 Auto
		Kokovartalohieronta: syvähieronta, joka vetreyttää kehon.	A1 Auto
		Lempeä nikamien hieronta: rentouttaa kehon ja mielen.	A2 Auto
		Uutta energiaa: vahvistaa koko kehoa sekä lievittää väsymystä jakipua selässä ja raajoissa, rentouttaa ja parantaa mikroverenkiertoa ja lievittää väsymystä.	A3 Auto
		Meridiaanhieronta (vanha kiinalainen hoitomuoto): avaa meridiaaneja: parantaa nopeasti kehon mikroverenkiertoa.	A4 Auto
		Pakarahieronta: tehokas hieronta pakaroille ja reisille, kaunis keho.	A5 Auto
Soothing sleep (rauhottava): auttaa kehoa palauttamalla tasapainon, parantaa unta ja unen laatua.		A6 Auto	
Kokonaisvaltainen ilmanpainehieronta: keskittyy koko kehoon. Ilmanpainehieronta, joka antaa syvän rentoutumisen keholle. Lievittää väsymystä ja kipuja kehossa.		A7 Auto	

• Ylävartalon hieronta

Toiminto	Painike	Hierontakuulan säätäminen	Näyttö	
Tekniikka	Mode	Shiatsu: nopeus ja leveys		
		Kneading: nopeus		
		Tapping: nopeus ja leveys		
		Kneading and tapping: nopeus		
		Knocking: nopeus ja leveys		
Nopeus	Speed	5 säädettävää nopeutta	 Speed	
Leveys	Width	Valitse 3 tasosta	 Width	
Laajuus selässä	📍	Kiinteä pistehieronta		
		Pienempi alue, pistehieronta		
		Koko selän hieronta		
	⬆️	Hieronta-alueen säätäminen (kiinteässä pistehieronnassa ja paikallishieronnassa voidaan alue/asento säätää)	Nuoli ylös	
	⬇️		Nuoli alas	

• Ilmanpainehieronta



Toiminto	Painike	Kuvaus	Näyttö
Ilmanpainehieronnin asetus	Air Pressure	Kokonaisvaltainen ilmanpainehieronta: käsivarret, jalat ja jalkaterät	Arm  Feet 
		Käsivarret: ilmanpainehieronta keskittyen käsivarsiin	Arm 
		Jalat: ilmanpainehieronta keskittyen jalkoihin	Feet 
Voimakkuus	Intensity	3 erilaista säätövaihtoehtoa	Arm  Feet 

• Jalkarullahieronta



Toiminto	Painike	Kuvaus	Näyttö
Jalkarullat	Foot Roller	Paina painiketta toistuvasti valitaksesi voimakkuustason (matala, keskitaso ja nopea) tai sammuttaaksesi toiminnon.	

KÄYTTÖ





• Lämpö

Toiminto		Kuvaus	Näyttö
Toiminto		Ota infrapunälämpö käyttöön tai pois käytöstä painamalla painiketta. Lämmitystoiminto aktivoituu 3 minuutin kuluttua.	

• Pause/Start

Toiminto		Kuvaus	Näyttö
Tauko/Käynnistä:		Voit aina keskeyttää käynnissä olevan hierontaohjelman painamalla tätä painiketta. Kun painat painiketta uudelleen, hieronta jatkuu.	

• Kaltevuuden säätö

Toiminto		Kuvaus
Selkänoja YLÖS / jalkatuki ALAS		Pidä painike painettuna alas, selkänoja nousee ja jalkatuki laskee. Vapauta painike haluamassasi asennossa.
Selkänoja ALAS / jalkatuki YLÖS		Pidä painike painettuna alas, selkänoja laskee hitaasti alas ja jalkatuki nousee. Vapauta painike haluamassasi asennossa.
Jalkatuki YLÖS		Pidä painike painettuna alas, jalkatuki nousee hitaasti. Vapauta painike haluamassasi asennossa.
Jalkatuki ALAS		Paina painiketta laskeaksesi tuolin automaattisesti taaksepäin. Zero gravity -toiminnossa on 3 erilaista asetusta.
Zero gravity		Pidä painike painettuna alas, jalkatuki laskee hitaasti. Vapauta painike haluamassasi asennossa.

• Muut manuaaliset toiminnot

Toiminto			Näyttö
Ajastin		Aseta aika. Jokainen painikkeen painallus pidentää hieronta-aikaa 5 minuutilla. Ajastinta ei voi asettaa yli 30 minuuttiin.	20 min.

3. Hierontatuolin käsinojan pikanäppäimet

Vasen käsivarsi

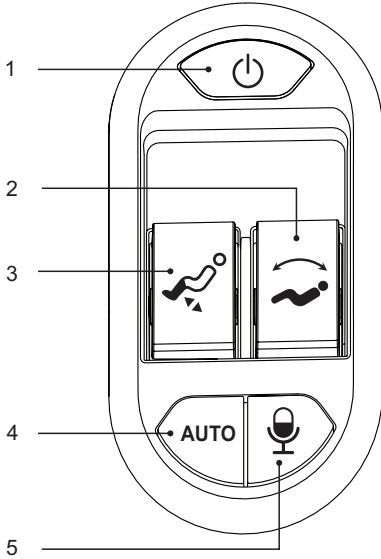

Oikea käsivarsi

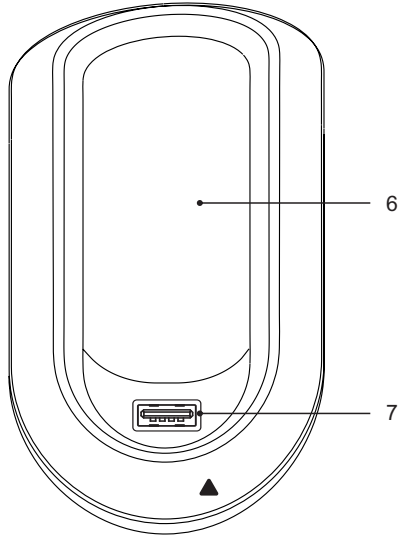





Vasemman käsinojan pikanäppäimet:

1. Päälle/pois: Kytke hierontatuoli päälle tai pois päältä
2. Tuolin asennon säätäminen: Säädä selkänokjaa ylös ja alas
3. Jalkatuen navigointinäppäin: Säädä jalkatukea ylös tai alas
4. Auto-painike: Käynnistää automaattinen hierontatoiminnon.
5. Ääniohjaus

Oikean käsinojan pikanäppäimet:

6. Pidike: Aseta kaukosäädin tai matkapuhelin pidikkeeseen.
7. USB-portti lataamista varten.

KÄYTTÖ

Toiminto	Kuvaus
	Päälle/pois: Paina painiketta käynnistääksesi tai pysäyttääksesi hierontatoiminnon.
	Nosta jalkatukea: Nosta jalkatukea painamalla painiketta. Vapauta painike haluamassasi asennossa.
	Laske jalkatukea: Laske jalkatukea painamalla painiketta. Vapauta painike haluamassasi asennossa.
	Säätö: Nostaa selkänojaa ja laske jalkatukea.
	Säätö: Laskee selkänojaa ja nostaa jalkatukea. Pysäytä vapauttamalla painike.
AUTO	Auto: Paina painiketta muuttaaksesi automaattisen hieronnan asetusta.
	Mikrofoni: Ota ääniohjaus käyttöön tai poista se käytöstä.
	USB-portti: Matkapuhelimen tai muun älylaitteen laturi.

4. Ääniohjaus

-Kun hierontatuoli on päällä tai valmiustilassa, aktivoi ääniohjaus sanomalla ”Hi Alice”.
 -Kun ääniohjaus on aktivoitu, hierontatuoli vastaa: ”I am here”. Nyt voit antaa hierontatuolille 6 sekunnin kuluessa suullisen komennon hierontaohjelmasta, jonka haluat aktivoida. Jos et anna kommentia oikein 6 sekunnin kuluessa ääniohjaus sammuu automaattisesti ja se tulee aktivoida uudelleen.

Ääniohjaus		
Ota ääniohjaus käyttöön sanomalla: ”Hei Alice.” Vastaus: ” I am here.”		
NR.	Komento	Vastaus
1	Massage on (käynnistä hieronta)	Vastaus: ok, massage on
2	Massage close (lopeta hieronta)	Vastaus: ok, massage close
3	Comfort massage (mukava hieronta)	Vastaus: ok, comfort massage
4	Relax massage (rentouttava hieronta)	Vastaus: ok, relax massage
5	Full body massage (kokovartalohieronta)	Vastaus: ok, full body massage
6	Neck and shoulder massage (niska- ja olkahieronta)	Vastaus: ok, neck and shoulder massage
7	Back and waist massage (selkä- ja lantiohieronta)	Vastaus: ok, back and waist massage
8	Stretch massage (venyttävä hieronta)	Vastaus: ok, stretch massage
9	Fixed massage (kiinteä pistehieronta)	Vastaus: ok, fixed massage
10	Change the other mode (hieman alaspäin)	Vastaus: ok, change the other mode
11	Go little down (hieman ylöspäin)	Vastaus: ok, go little down
12	Go little up (hieman ylöspäin)	Vastaus: ok, go little up
13	Open the air pressure (avaa ilmanpaine)	Vastaus: ok, open the air pressure
14	Close the air pressure (sulje ilmanpaine)	Vastaus: ok, close the air pressure
15	Up the seat position (nosta istuma-asentoon)	Vastaus: ok, up the seat position
16	Down the seat position (alas nojaavaan asentoon)	Vastaus: ok, down the seat position
17	Stop adjustment (lopeta säädöt)	Vastaus: ok, stop adjustment

KÄYTTÖ

5. Bluetooth

1. Valitse älylaitteesi Bluetooth-asetukset ja etsi uusia Bluetooth-laitteita.
2. Etsi seuraava käyttäjänimi: IMCM-XXXX ja yhdistä laite hierontatuoli.
3. Etsi soittolista älylaitteestasi ja käynnistä musiikki.

6. Katkaise virta ja lopeta hieronta

- Hieronnan voit pysäyttää välittömästi painamalla päälle/pois -painiketta. Selkänoja ja jalkatuki palaavat alkuasentoon, hieronta päättyy ja kaikki hierontatoiminnot sammuvat välittömästi. Tuoli palaa lähtöasentoon, kun hieronta pysäytetään.

- Irrota hierontatuoli virtalähteestä, katso alla oleva kuva.



7. Jalkatuen asennus

1. Kun olet liittänyt jalkatuen ilmaletkun ja johdon pistokkeen hierontatuoliin, kiinteä hihna ja johto vapautetaan ja pistoke asetetaan rungon sisään.
2. Kiinnitä kaksi kiinnikettä jalkatuen pyöreään putken kummallekin puolelle (kuva 2).

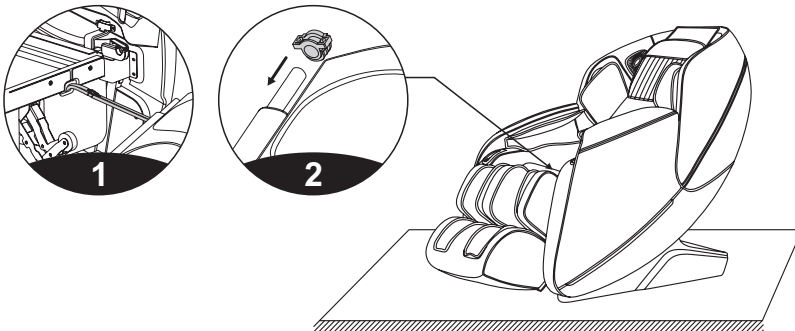

3. Ripusta jalkatuen kiinnite hierontatuolin koukkuun (kuva 3).
4. Kiinnitä jalkatuki tuoliin käyttämällä 4 kpl M4-ruuveja (2 ruuvia molemmin puolin).
Tarkista että kiinnitysten toiminta ja ettei ilmaletku ole taipunut. Viimeistele sen jälkeen asennus (kuva 4).

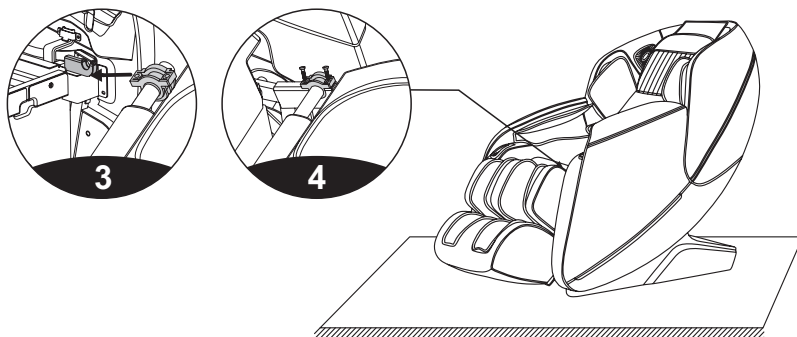

8 Lattian suojaus

-Jos hierontatuoli asetetaan puulattialle, on suositeltavaa asettaa matto sen alle, koska tuoli on raskas ja voi vahingoittaa puulattiaasi.

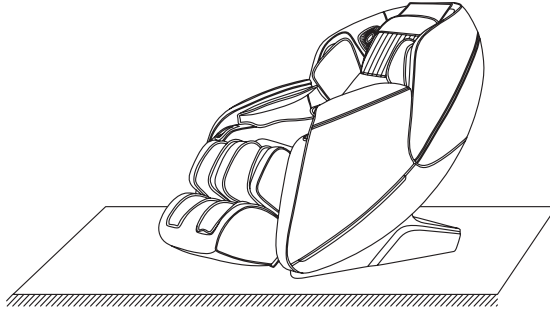

Varoitus: Vaikka hierontatuolissa on pyörät, sitä ei pitäisi liikutella ahtaissa tiloissa. Anna kahden henkilön nostaa tuolia. Pidä tiukasti kiinni tuolin alustasta, selkänojasta ja käsinojista, kun tuolia siirretään.

9. Tuolin siirtäminen

Varmista että kaikki johdot on koottu yhteen, eivätkä ole lattialla ennen kuin siirrät tuolia. Kallista tuolia taaksepäin (painopisteen on oltava pyöriällä), työnnä sitten tuolia eteenpäin ja/tai taaksepäin haluttuun asentoon ja kallista tuoli varovasti takaisin paikalleen.

(Huomio: irrota virtajohto ja pistoke ennen kuin siirrät tuolia,)

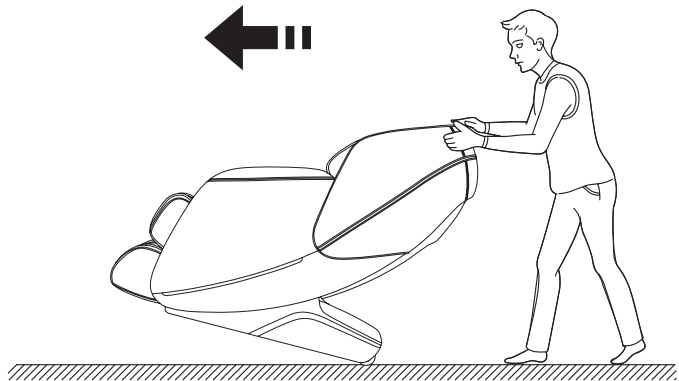

Varoitus: Hierontatuolin pyörät on tarkoitettu vain lyhyille etäisyyksille. Käytä muita menetelmiä, kun hierontatuolia siirretään kauemmas.

Kokoonpano: 8
Tuotteen nimi: Witt Classic Smart Comfort hierontatuoli
Jännite: 110-120V - 60 Hz
220-240V - 50Hz/60Hz
Virrankulutus: 120W
Käyttöaika: 20 min.
Turvallisuus: Luokka 1

Materiaalit: PVC, PA, teräsosat sekä sähköiset ja elektroniset osat

TAKUU JA HUOLTO

TÄRKEÄÄ:

Takuuoikeus sisältää materiaalit ja työn ja se on voimassa 2 vuotta. Kun teet huoltopyynnön, sinun on annettava tuotteen nimi ja sarjanumero ja täytettävä palvelulomake osoitteessa: <https://service.witt.dk/service/fi/Other/Service.aspx>. Nämä tiedot löytyvät tyyppikilvestä. Kirjoita tiedot ylös tähän käyttöohjeeseen, jolloin ne ovat käytettävissäsi tarvittaessa. Nämä tiedot auttavat huolto-osaisten varaosien löytämisessä.

Takuuoikeus ei kata

1. Vikoja ja vahinkoja, jotka eivät johdu valmistus- ja materiaali- virheistä.
2. Normaalia kohtuullista kulumista.
3. Jos tuotteessa on käytetty muita kuin alkuperäisiä varaosia.
4. Jos käyttöohjeen ohjeita ei ole noudatettu.
5. Jos tuotteen asennusta ei ole suoritettu ohjeiden mukaisesti.
6. Jos joku muu kuin ammattilainen on asentanut tai korjannut tuotteen.

KULJETUSVAURIOT

Kuljetusvaurio, joka syntynyt jälleenmyyjän suorittamassa kuljetuksessa, on aina asiakkaan ja jälleenmyyjän välinen asia. Jos asiakas itse on vastannut tuotteen kuljetuksesta, toimittaja ei ota mitään vastuuta mahdollisista kuljetusvaurioista. Kuljetusvaurioista on ilmoitettava välittömästi tai viimeistään 24 tunnin kuluttua tuotteen toimittamisesta. Muussa tapauksessa asiakkaan vaatimus hylätään.

PERUSTEETTOMAT HUOLTOKÄYNNIT

Jos huoltoasentaja kutsutaan paikalle ja käy ilmi, että asiakas olisi voinut korjata vian itse esimerkiksi noudattamalla tässä käyttöoppaassa annettuja ohjeita tai vaihtamalla sulakkeen, on asiakkaan vastuulla maksaa huoltokäynti.

HANKINTA YRITYSKÄYTTÖÖN

Hankinta yrityskäyttöön tarkoittaa laitteiden ostoa silloin, kun niitä ei aiota käyttää yksityisessä kotitaloudessa, vaan ne hankitaan liike- tai yritystarkoituksiin (ravintola, kahvila, ruokala jne.) tai käytetään vuokraukseen tai muuhun käyttöön, johon liittyy useita käyttäjiä. Takuu ei koske tuotteita, jotka hankitaan yrityskäyttöön, koska tämä tuote on tarkoitettu vain tavalliseen kotitalouskäyttöön.

HUOLTO

Tuotteen saattaminen teknikon saataville on aina asiakkaan vastuulla, kun kyseessä on takuun piiriin kuuluva huoltokäynti. Takuu kattaa tuotteen aina siinä kunnossa, jossa asiakas on saanut sen toimitettuna. Teknikon työ kuuluu työturvallisuuslainsäädännön piiriin (esim. säädökset raskaiden esineiden nostamisesta) ja se vaikuttaa siihen, mitä teknikko saa tai ei saa tehdä huoltokäynnillä.

Pidätämme oikeuden painovirheisiin.

Laite on Euroopan unionin sähkölaitteiden hävittämistä koskevan direktiivin 2012/19 / CE vaatimusten mukainen. Sähkö- ja elektroniset laitteet (EEE) sisältävät materiaaleja, komponentteja ja aineita, jotka voi olla vaarallista ja haitallista ihmisten terveydelle ja ympäristölle, mikäli sähkö- ja elektroniikkaromua (WEEE) ei hävitetä asianmukaisesti.



Laitteet, joissa on ylivuotun jäteastian merkki, ovat sähkö- ja elektroniikkalaitteita. Merkki tarkoittaa, että sähkö- ja elektroniikkajätettä ei saa hävittää lajittelemattoman kotitalousjätteen seassa, vaan ne on kerättävä erikseen.

Kuluttajien on käytettävänsä kunnallisia jätekeräyspalveluita vähentääkseen sähkölaitteiden hävittämiseen liittyviä ympäristövaikutuksia sekä lisätäkseen jätteen uudelleenkäyttöä, kierrätystä ja hyödyntämistä.

Lisätietoja tämän tuotteen käsittelystä ja kierrätyksestä saat paikalliselta kierrätysasemalta.

