

PHILIPS

Sports

7000 Serisi

TAST702

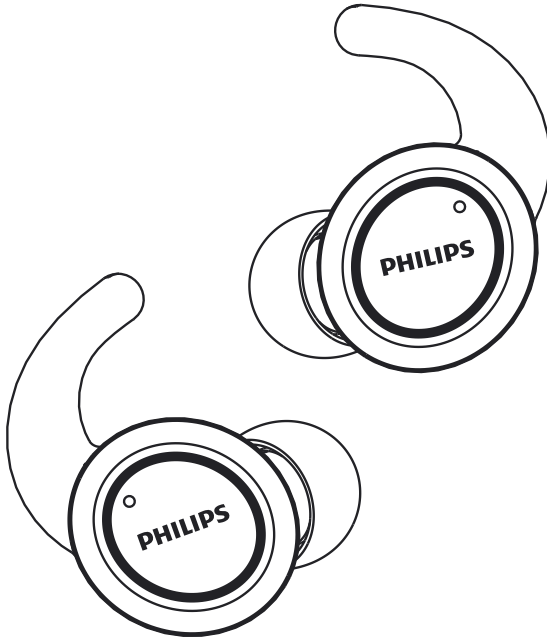

Kullanım kılavuzu

Ürününüzü kaydedin ve destek alın:

www.philips.com/support

İçindekiler

1	Önemli güvenlik talimatları	2
	İşitme Güvenliği	2
	Genel bilgiler	2
2	Bluetooth kablosuz kulaklığınız	3
	Kutu içeriği	3
	Diğer cihazlar	3
	Bluetooth kablosuz kulaklığınıza genel bakış	4
3	Başlarken	5
	Pili şarj etme	5
	Kulaklığı Bluetooth cihazınızla ilk defa eşleştirme	6
	Kulaklığınızı başka bir Bluetooth cihazıyla eşleştirme	6
4	Kulaklığınızın kullanımı	7
	Kulaklığı Bluetooth cihazınıza bağlama	7
	Güç açık/kapalı	7
	Çağrılarınızı ve müziğinizi yönetme	7
	LED gösterge durumu	8
	Takma yöntemi	8
5	Kulaklıkları fabrika ayarlarına döndürme	9
6	Teknik veriler	10
7	Bildirim	11
	Uygunluk beyanı	11
	Eski ürününüzün ve pilinizin imhası	11
	EMF ile uyumluluk	12
	Çevresel bilgiler	12
	Uyumluluk bildirimini	12
8	Sıkça sorulan sorular	13

1 Önemli güvenlik talimatları

İşitme Güvenliği



⚡ Tehlike

- İşitme hasarlarını önlemek için, kulaklığı yüksek ses düzeyinde kullandığınız süreyi sınırlandırın ve ses düzeyini güvenli bir seviyeye getirin. Ses düzeyi ne kadar yüksekse, güvenli dinleme süresi de o kadar kısadır.

Kulaklığınızı kullanırken aşağıdaki talimatları yerine getirin.

- Makul süreler boyunca ve makul ses düzeylerinde dinleyin.
- Kulaklığınız alıştıkça ses düzeyini sürekli olarak artırmamaya dikkat edin.
- Ses düzeyini, etrafınızda olup bitenleri duyamayacak kadar yükseltmeyin.
- Potansiyel olarak tehlikeli durumlarda ürününüzü dikkatli bir şekilde kullanın veya kullanıma geçici olarak ara verin.
- Kulaklıkların oluşturduğu aşırı ses basıncı, işitme kaybına neden olabilir.
- Sürüş yapılırken kulaklığın her iki kulağı da kapatacak şekilde kullanılması tavsiye edilmez ve bazı bölgelerde sürüş yaparken bu şekilde kullanım yasa dışı olabilir.
- Güvenliğiniz için, trafikte veya potansiyel olarak tehlikeli olan başka bir ortamdayken, müzik veya çağrıların neden olabileceği dikkat dağınıklıklarından kaçının.

Genel bilgiler

Hasar veya arızaları önlemek için:



Dikkat

- Kulaklığı aşırı ısıya maruz bırakmayın
- Kulaklığınızı düşürmeyin.
- Kulaklık, sıvı damlamalarına veya sıçramalarına maruz kalmamalıdır.
- Kulaklığınızın suyun altında kalmasına izin vermeyin.
- Alkol, amonyak, benzen veya aşındırıcı madde içeren herhangi bir temizlik malzemesi kullanmayın.
- Ürünün temizlenmesi gerekiyorsa yumuşak bir bez kullanın. Gerekirse, bezi çok az miktarda suyla veya sulandırılmış hafif sabun ile nemlendirebilirsiniz.
- Entegre pil; güneş ışığı, ateş vb. gibi aşırı ısıya maruz bırakılmamalıdır.
- Pilin hatalı şekilde değiştirilmesi, patlama riski doğurur. Yalnızca aynı veya eşdeğer türde ürünle değiştirin.

Çalışma ve depolama sıcaklıkları ve nem oranları hakkında

- Sıcaklığın -10°C (14°F) ile 50°C (122 °F) arasında olduğu yerlerde kullanın veya depolayın (en fazla %90 bağlı nem).
- Yüksek veya düşük sıcaklık koşulları, pil ömrünü kısaltabilir.

2 Bluetooth kablosuz kulaklığınız

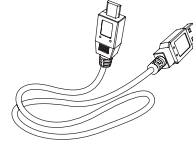

USB şarj kablosu (yalnızca şarj işlemi için)

Satın alımınız için tebrikler ve Philips'e hoş geldiniz! Philips tarafından sunulan destekten tam olarak yararlanabilmek için, www.philips.com/welcome adresinden ürününüzü kaydedin.

Bu Philips kablosuz kulaklıkla:

- pratik, kablosuz, ahizesiz çağrıların keyfini çıkarabilirsiniz;
- kablosuz müziğin keyfini çıkarabilir ve müziği kumanda edebilirsiniz;
- çağrılar ile müzik arasında geçiş yapabilirsiniz.



Hızlı başlangıç kılavuzu

Kutu içeriği



Philips True Kablosuz kulaklık Philips ST702



Değiştirilebilir kauçuk kulaklık başlıkları x 2 çift

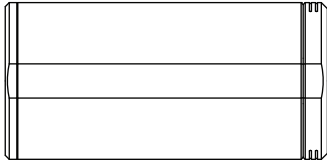

Şarj kutusu

Diğer cihazlar

Bluetooth'u destekleyen ve kulaklık ile uyumlu olan (bkz. sayfa 10'deki 'Teknik Veriler') bir cep telefonu veya cihaz (ör. dizüstü bilgisayar, PDA, Bluetooth adaptörleri, MP3 çalarlar vb.).

Bluetooth kablosuz kulaklığınıza genel bakış

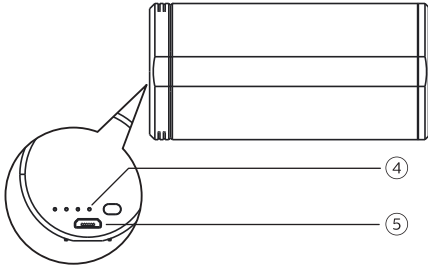
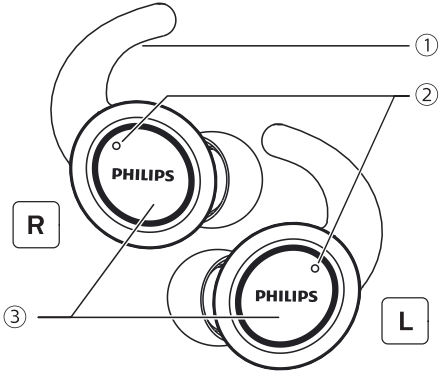

- ① Kulaklık Başlığı
- ② Mikrofon
- ③ Çoklu İşlev Düğmesi
- ④ LED gösterge (şarj kutusu)
- ⑤ Micro USB şarj yuvası

3 Başlarken

Pili şarj etme

Not

- En iyi pil kapasitesi ve ömrü için; kulaklığınızı ilk kullanışınızdan önce, kulaklığı şarj kutusuna yerleştirin ve pili 3 saat boyunca şarj edin.
- Herhangi bir hasar gelmesini önlemek için yalnızca orijinal USB şarj kablosunu kullanın.
- Kulaklık şarja bağlandığında kapanacağından dolayı, kulaklığı şarj etmeden önce çağrınızı sonlandırın.

Şarj kutusu

USB kablosunun bir ucunu şarj kutusuna, diğer ucunu da güç kaynağına bağlayın.

- ↳ Şarj kutusu, şarj etmeye başlar.
- Şarj süreci, kutu üzerinde USB soketinin yanında bulunan mavi LED ışık ile doğrulanır.
- Şarj kutusunun şarjı tamamen dolduğunda, mavi ışık söner.



İpucu

- Şarj kutusu, kulaklıklarınız için taşınabilir, yedek bir pil görevi görür. Şarj kutusunun şarjı tamamen dolu olduğunda, kulaklıklar için 3 tam şarj döngüsünü destekler.

Kulaklıklar

Kulaklıkları şarj kutusuna koyun.

- ↳ Kulaklıklar şarj olmaya başlar.

- Şarj süreci, kulaklıklar üzerindeki beyaz LED ışık ile doğrulanır.
- Kulaklıkların şarjı tamamen dolduğunda, beyaz ışık söner.

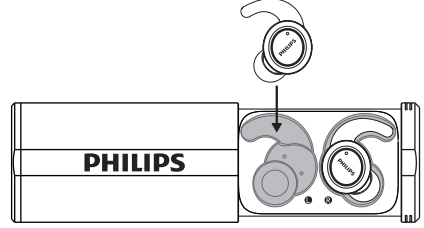

İpucu

- Normalde, ürünün tamamen şarj olması 2 saat sürer (kulaklıklar veya şarj kutusu için).

Kulaklığı Bluetooth cihazınızla ilk defa eşleştirme

- 1 Otomatik Güç açık: Şarj kapsülünü açın; kulaklıklar serbesttir ve "power on" (güç açık) sesli komutuyla birlikte mavi LED gösterge yanıp söner.
- 2 Manuel Güç açık: Her iki kulaklıktaki çok işlevli düğmeyi yaklaşık olarak 2 saniye boyunca basılı tutun.

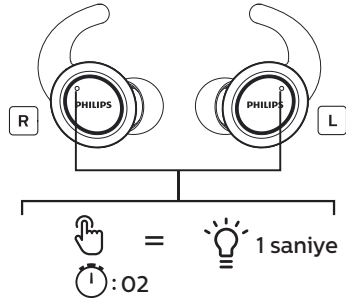

- ↳ Her iki kulaklık üzerindeki LED mavi renkte 3 kez yanıp söner ve ardından beyaz renkte yanıp söner.
- ↳ Her iki kulaklığın gücü de artık açılmıştır ve ikisi de birbiriyile eşleşmiştir.

↳ Kulaklıklar artık eşleştirme modundadır ve bir Bluetooth cihazıyla (ör. cep telefonu) eşleşmeye hazırdır.

- 3 Bluetooth cihazınızın Bluetooth işlevini kapatın.
- 4 Kulaklığınızı Bluetooth cihazınızla eşleştirin. Bluetooth cihazınızın kullanım kılavuzuna başvurun.

Not

- Gücü açtıktan sonra kulaklıklar, önceden bağlanmış herhangi bir Bluetooth cihaz bulamazsa, otomatik olarak eşleştirme moduna geçer.

Aşağıdaki örnekte, kulaklığın Bluetooth cihazınızla nasıl eşleştirileceği gösterilmektedir.

- 1 Bluetooth cihazınızın Bluetooth işlevini kapatın ve **Philips ST702**'yi seçin.
- 2 İstenirse "0000" (4 sıfır) olan kulaklık parolasını girin. Bluetooth 3.0 veya daha yeni sürümüne sahip Bluetooth cihazlar için parola girilmesine gerek yoktur.



Philips ST702'yi

UV sterilizasyon işlevi

Kulaklıkları şarj kutusuna koyun ve şarj kutusunu kapatın. UV sterilizasyon işlevi için beyaz LED 20 saniye boyunca açık kalır.

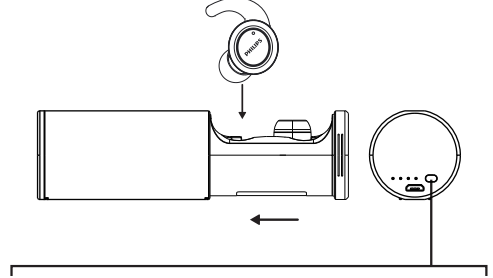

UV sterilizasyonu =



Kulaklığınızı başka bir Bluetooth cihazıyla eşleştirme

Kulaklıkla eşleştirmek istediğiniz başka bir Bluetooth cihazınız varsa, önceden eşleştirilmiş veya bağlanmış tüm diğer cihazlardaki Bluetooth işlevinin kapatıldığından emin olun. Ardından, 'Kulaklığı Bluetooth cihazınızla ilk defa eşleştirme' bölümündeki adımları takip edin.

4 Kulaklığınızın kullanımı

Kulaklığınızı Bluetooth cihazınıza bağlama

- 1 Bluetooth cihazınızın Bluetooth işlevini kapatın.
- 2 Her iki kulaklığı da şarj kutusundan çıkarın; kulaklıklar otomatik olarak açılır ve yeniden bağlanır.
 - ↳ Hiçbir cihaz bağlı değilse, kulaklıklar 3 dakika sonra otomatik olarak kapanır.
 - ↳ Her iki kulaklığın gücü de artık açılmıştır ve ikisi de birbiriyle otomatik olarak eşleşmiştir.
 - ↳ Kulaklıklar otomatik olarak son bağlanmış olan Bluetooth cihazını arar ve buna yeniden bağlanır. Son bağlanmış olan cihaz kullanılamıyorsa, kulaklıklar önceden bağlanmış cihazların sondan ikincisini arayıp buna yeniden bağlanır.

İpucu

- Kulaklıklar, tek seferde 1'den çok cihaza bağlanamaz. Eşleştirilmiş iki Bluetooth cihazınız varsa, yalnızca bağlanmak istediğiniz cihazın Bluetooth işlevini açın.
- Bluetooth cihazınızın Bluetooth işlevini kulaklıklar açtıktan sonra açtıysanız, cihazınızın Bluetooth menüsüne giderek kulaklıkları cihazla manuel olarak bağlamanız gerekir.

Not

- Kulaklık, 3 dakika içinde herhangi bir Bluetooth cihazına bağlanamazsa, pil ömründen tasarruf etmek için otomatik olarak kapanır.
- Bazı Bluetooth cihazlarda, bağlantı otomatik olmayabilir. Bu durumda, cihazınızdaki Bluetooth menüsüne gitmeli ve kulaklıkları Bluetooth cihazla manuel olarak bağlamanız gerekir.

Güç açık/kapalı

Görev	Çoklu işlev düğmesi	Eylem
Kulaklığı açma.	Sağ/Sol kulaklık	2 saniye boyunca basılı tutun.
Kulaklığı kapatma.		Her iki kulaklığı da şarj kutusuna koyun.
	Sağ/Sol kulaklık	4 saniye boyunca basılı tutun. ↳ Beyaz LED 3 kez yanıp söner.

Çağrılarınızı ve müziğinizi yönetme

Müzik denetimi

Görev	Çoklu işlev düğmesi	Eylem
Müziği oynatma veya duraklatma	Sağ/Sol kulaklık	iki kez basın
İleri alma	Sağ kulaklık	2 saniye boyunca basılı tutun
Geri alma	Sol kulaklık	2 saniye boyunca basılı tutun

Çağrı denetimi

Görev	Çoklu işlev düğmesi	Eylem
Çağrıyı yanıtlama/kapatma	Sağ/Sol kulaklık	İki kez basın
Gelen bir çağrıyı reddetme	Sağ/Sol kulaklık	2 saniye boyunca basılı tutun

Ses kumandası

Görev	Çoklu işlev düğmesi	Eylem
Siri/Google	Sağ/Sol kulaklık	Üç kez basın

LED gösterge durumu

Kulaklık durumu	Gösterge
Kulaklıklar, bir Bluetooth cihazına bağlı.	Mavi LED ışık, 5 saniyede bir yanıp söner.
Kulaklıkların gücü açık.	Beyaz LED 3 kez yanıp söner.
Kulaklıklar eşleştirme modunda.	Mavi LED yanıp söner.
Kulaklıklar açık, ancak bir Bluetooth cihazına bağlı değil.	Mavi LED yanıp söner. Hiçbir bağlantı kurulamazsa, kulaklıklar 15 dakika sonra kendiliğinden kapanır.

Pil seviyesi düşük (kulaklıklar).	Kulaklıklardan 'battery low' (düşük pil) bildirimi duyulur.
Pil seviyesi düşük (şarj kutusu).	Şarj kutusu üzerindeki mavi LED saniyede 1 kez yanıp söner.
Pil tamamen şarj olmuş (kulaklıklar).	Kulaklıklar üzerindeki beyaz LED ışık kapalıdır.
Pil tamamen şarj olmuş (şarj kutusu).	Şarj kutusu üzerindeki beyaz LED ışık kapalıdır.

Bluetooth cihazın üzerindeki LED pil göstergesi

Kulaklıklara bağlandıktan sonra Bluetooth cihazda bir pil göstergesi görüntülenir.

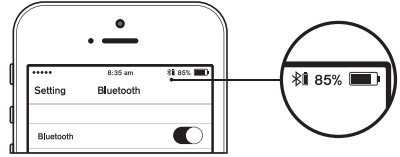

Takma yöntemi

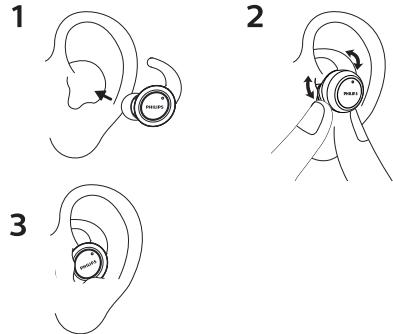

5 Kulaklıkları fabrika ayarlarına döndürme

Güç kapalı durumunda, LED gösterge dönüşümlü olarak kırmızı ve mavi renklerde yanıp sönmeye kadar çok işlevli düğmeyi yaklaşık 8 saniye boyunca basılı tutun (veya kulaklığı şarj kapsülünden çıkarın ve kulaklık LED göstergenin dönüşümlü olarak kırmızı ve mavi renklerde yanıp sönmeye bekleyin), dokunmatik kumanda düğmesine çift tıklayın; böylece LED gösterge aynı anda kırmızı ve mavi renklerde yanıp söner; fabrika ayarlarına sıfırlayın; böylece kulaklık, işlemin ardından kapanır.

Uyarı: Yönetici ve Bağımlı eşleştirme listesini aynı anda temizlerse, ilk kez kullanım gibi eşleştirme yapmanız gerekir; böylece kulaklıklar TWS gibi eşleştirme yapabilir. İşlemin daha kolay olması için, kulaklık eşleştirme listesini teker teker temizlemenizi öneririz.

6 Teknik veriler

Kulaklıklar

- Müzik süresi: 6 saat (şarj kutusuyla ek 6 saat)
- Konuşma süresi: 6 saat (şarj kutusuyla ek 6 saat)
- Bekleme süresi: 200 saat
- Şarj süresi: 2 saat
- Şarj edilebilir lityum iyon pil: Her bir kulaklıkta 105 mAh
- Bluetooth sürümü: 5,0
- Uyumlu Bluetooth profilleri:
 - HSP (Eller Serbest Profili - HFP)
 - A2DP (Gelişmiş Ses Dağıtım Profili)
 - AVRCP (Ses Video Uzaktan Kumanda Profili)
- Desteklenen ses codec'i: SBC
- Frekans aralığı: 2,402 - 2,480 GHz
- Verici gücü: < 4 dBm
- Çalışma mesafesi: 10 metreye (33 fit) kadar

Şarj kutusu

- Şarj süresi: 2 sa.
- Şarj edilebilir Li-ion (Lityum İyon) pil: 450 mAh

Not

- Teknik özelliklerde haber verilmeksizin değişiklik yapılabilir.

7 Bildirim

Uygunluk beyanı

İşbu belge ile, MMD Hong Kong Holding Limited, bu ürünün 2014/53/AB Yönergesinin temel gerekliliklerine ve ilgili diğer hükümlerine uygun olduğunu beyan eder. Uygunluk Beyanını www.p4c.philips.com adresinde bulabilirsiniz.

Eski ürününüzün ve pilinizin imhası



Ürününüz geri dönüştürülebilir ve tekrar kullanılabilir olan yüksek kaliteli malzemeler ve bileşenler kullanılarak tasarlanmıştır ve üretilmiştir.



Ürün üzerindeki bu sembol, ürünün Avrupa Yönergesi 2012/19/AB kapsamında olduğu anlamına gelir.



Bu sembol, üründe normal ev atıklarıyla birlikte atılmayacak, Avrupa Yönergesi 2013/56/AB kapsamında olan dahili şarj edilebilir bir pil bulunduğu anlamına gelir. Şarj edilebilir pilin bir profesyonel tarafından çıkarılmasını sağlamak için ürününüzü resmi bir toplama noktasına veya bir Philips hizmet merkezine götürmenizi şiddetle tavsiye ederiz. Elektrik ve elektronik ürünler ve şarj edilebilir piller için olduğunuz yerdeki sınıflandırılmalı toplama sistemleri hakkında bilgi edinin. Yerel kurallara uyun ve ürünü ve şarj edilebilir pilleri asla normal ev atıklarıyla birlikte atmayın. Eski ürünlerin ve şarj edilebilir pillerin doğru şekilde imha edilmesi, çevre ve insan sağlığı üzerinde

oluşabilecek olumsuz sonuçların önlenmesine yardımcı olur.

Entegre pilin çıkarılması

Eğer ülkenizde elektronik ürünlerle ilgili hiçbir toplama/geri dönüşüm sistemi yoksa, kulaklığı atmadan önce pili çıkarıp geri dönüştürerek çevreyi koruyabilirsiniz.

- Pili çıkarmadan önce, kulaklığın şarj kutusu ile bağlantısının kesilmiş olduğundan emin olun.

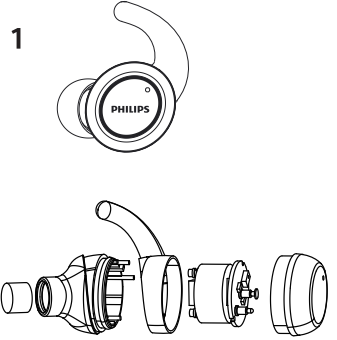

- Pili çıkarmadan önce, şark kutusunun USB şarj kablosu ile bağlantısının kesilmiş olduğundan emin olun.

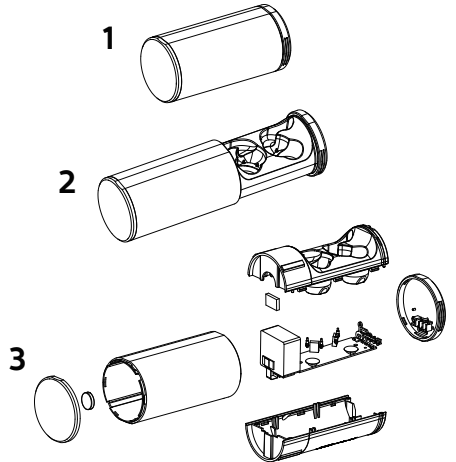

Çevresel bilgiler

Gereksiz tüm ambalajlar çıkarılmıştır. Ambalajı, şu üç malzemeye kolayca ayrılabilir şekilde üretmeye çalıştık: karton (kutu), polistiren köpük (tampon) ve polietilen (torbalar, koruyucu köpük levha). Sisteminiz, uzman bir şirket tarafından ayrıştırıldıklarında geri dönüştürülebilir ve yeniden kullanılabilir olan malzemelerden oluşmaktadır. Lütfen ambalaj malzemelerinin, bitmiş pillerin ve eski ekipmanların imhasına ilişkin yerel düzenlemelere uyun.

Uyumluluk bildiri

Bu cihaz, FCC kuralları, Kısım 15'e uygundur. Çalışması, aşağıdaki iki koşula tabidir:

1. Bu cihaz zararlı parazite yol açamaz ve
2. Bu cihaz, istenmeyen çalışmaya neden olabilecek parazitler de dahil olmak üzere alınan her paraziti kabul etmek zorundadır.

FCC kuralları

Bu ekipman test edilmiş ve FCC Kuralları kısım 15 çerçevesinde B Sınıfı dijital cihaz sınırlarına uygun olduğu anlaşılmıştır. Bu sınırlar, yerleşim yerlerindeki kurulumlarda meydana gelebilecek zararlı parazitlere karşı uygun koruma sağlamak üzere tasarlanmıştır. Bu ekipman radyo frekans enerjisi oluşturur, kullanır ve yayabilir ve kullanım talimatı kitapçığına göre kurulup kullanılmadığı takdirde, radyo iletişimlerine zararlı parazitlere yol açabilir. Ancak, belirli bir kurulumda parazit meydana gelmeyeceğinin garantisi yoktur. Bu ekipman radyo veya televizyon yayını çekiş gücüne zararlı bir parazite neden olursa (bu durum ekipman kapatılıp açılarak belirlenebilir), kullanıcının aşağıdaki tedbirlerden bir veya birkaçı yoluyla paraziti düzeltmeye çalışması önerilir:

- Alıcı antenin yönünü değiştirin veya yeniden konumlandırın.
- Ekipman ile alıcı arasındaki mesafeyi artırın
- Ekipmanı, alıcının bağlı olduğundan farklı bir devre üzerinde bulunan bir prize bağlayın.
- Yardım için bayinize veya tecrübeli bir radyo/TV teknisyenine danışın.

FCC Radyasyon Maruziyet Beyanı:

Bu ekipman, kontrolsüz bir ortam için öne sürülen FCC radyasyon maruziyet sınırlarına uygundur.

Bu verici, başka herhangi bir anten veya vericiyle yan yana yerleştirilmemelidir veya birlikte kullanılmamalıdır.

Dikkat: Uyumluluktan sorumlu tarafın açıkça onaylamadığı değişikliklerin, kullanıcının cihazı kullanma yetkisini geçersiz kılabileceği hususunda kullanıcıyı uyarırız.

Kanada:

Bu cihaz; Yenilik, Bilim ve Ekonomik Büyüme Kanada'nın (Innovation, Science and Economic Development Canada) lisanstan muaf RSS'lerine uygun olan lisanstan muaf vericiler/alıcılar içermektedir. Çalışması, aşağıdaki iki koşula tabidir: (1) Bu cihaz parazite yol açamaz. (2) Bu cihaz, istenmeyen çalışmaya neden olabilecek parazitler de dahil olmak üzere her paraziti kabul etmek zorundadır. CAN ICES-3(B)/NMB-3(B)

IC Radyasyon Maruziyet Beyanı:

Bu ekipman, kontrolsüz ortamlar için öne sürülen Kanada radyasyon maruziyet sınırlarına uygundur.

Bu verici, başka herhangi bir anten veya vericiyle yan yana yerleştirilmemelidir veya birlikte kullanılmamalıdır.

8 Sıkça sorulan sorular

Bluetooth kulaklığım açılmıyor.

Pil seviyesi düşüktür. Kulaklıklarınızı şarj edin.

Bluetooth kulaklığımı Bluetooth cihazıyla eşleştiremiyorum.

Bluetooth kapalıdır. Bluetooth cihazınızdaki Bluetooth özelliğini etkinleştirin ve kulaklığı açmadan önce Bluetooth cihazını açın.

Eşleştirme çalışmıyor.

- Her iki kulaklığı da şarj kutusuna koyun.
- Önceden bağlanmış olan tüm Bluetooth cihazlarının Bluetooth işlevlerini devre dışı bıraktığınızdan emin olun.
- Bluetooth cihazınızdaki Bluetooth listesinden "Philips ST702" öğesini silin.
- Kulaklıklarınızı eşleştirin (bkz. sayfa 6'daki 'Kulaklığı Bluetooth cihazınızla ilk defa eşleştirme').

Eşleştirmeyi sıfırlama.

Her iki kulaklığı da şarj kutusundan çıkarın. Her iki kulaklığın üzerindeki Çok İşlevli düğmeye, LED gösterge beyaza dönünceye kadar basın; yaklaşık 10 saniye bekleyin. Eşleştirme başarılı olduğunda "Connected" (Bağlandı), "Left Channel" (Sol Kanal), "Right Channel" (Sağ Kanal) ifadelerini duyarsınız.

Bluetooth cihazı, kulaklığı bulamıyor.

- Kulaklık, daha önceden eşleştirilmiş olan bir cihaza bağlı olabilir. Bağlı cihazı kapatın veya kapsama alanı dışına çıkarın.
- Eşleştirme sıfırlanmış veya kulaklık daha önceden başka bir cihazla eşleştirilmiş olabilir. Kulaklığı, kullanım kılavuzunda anlatıldığı şekilde Bluetooth cihazıyla yeniden eşleştirin. (bkz. sayfa 6'daki 'Kulaklığı Bluetooth cihazınızla ilk defa eşleştirme').

Bluetooth kulaklığım Bluetooth stereonun etkin olduğu bir cep telefonuna bağlı, ancak müzik yalnızca cep telefonunun hoparlöründen çalıyor.

Cep telefonunuzdaki kullanım kılavuzuna bakın. Kulaklık üzerinden müzik dinlemeyi seçin.

Ses kalitesi kötü ve cazırtı sesi duyuluyor.

- Bluetooth cihazı kapsama alanı dışındadır. Kulaklığınız ile Bluetooth cihazınız arasındaki mesafeyi azaltın veya aralarındaki engelleri kaldırın.
- Kulaklıklarınızı şarj edin.

Cep telefonundan akış çok yavaşken ses kalitesi kötü veya ses akışı hiç çalışmıyor.

Cep telefonunuzun yalnızca (mono) HSP/HFP'yi değil, A2DP'yi de desteklediğinden ve BT4.0x (veya üstü) ile uyumlu olduğundan emin olun (bkz. sayfa 10'daki 'Teknik Veriler').

Bluetooth cihazımdaki müzikleri dinleyebiliyorum ancak kumanda edemiyorum (ör. oynatma/duraklatma/atlama/ileri alma/geri alma).

Bluetooth ses kaynağının AVRCP'yi desteklediğinden emin olun (bkz. sayfa 10'daki 'Teknik Veriler').

Kulaklığın ses düzeyi çok düşük.

Bazı Bluetooth cihazları, ses düzeyi eşitlemesi aracılığıyla ses düzeyini kulaklıkla bağlayamaz. Bu durumda uygun ses düzeyini elde etmek için, ses düzeyini Bluetooth cihazınız üzerinden ayrı olarak ayarlamamız gerekir.

Kulaklığımı başka bir cihaza bağlayamıyorum, ne yapabilirim?

- Önceden eşleştirilmiş olan cihazın kapatıldığından emin olun.
- İkinci cihazınızda eşleştirme prosedürünü tekrar edin (bkz. sayfa 6'daki 'Kulaklığı Bluetooth cihazınızla ilk kez eşleştirme').

Yalnızca tek bir kulaklıktan ses geliyor.

- Bir çağrıdaysanız, sesin sağ ve sol kulaklıktan gelmesi normaldir.
- Müzik dinlediğiniz halde tek bir kulaklıktan ses geliyorsa:
- Diğer kulaklığın pili bitmiş olabilir. Optimum performans için, her iki kulaklığı da tam olarak şarj edin.

- Sağ ve sol kulaklıkların birbirleriyle olan bağlantısı kesilmiştir; öncelikle iki kulaklığı da kapatın. Ardından, her iki kulaklığı da 5 saniyeliğine şarj kutusuna koyup çıkarın. Bu işlem, kulaklıkları açacak ve iki kulaklığı birbirine bağlayacaktır. Kulaklığı Bluetooth cihazınıza yeniden bağlayın.
- Kulaklık, birden fazla Bluetooth cihazına bağlıdır. Tüm bağlantılı cihazların Bluetooth işlevlerini kapatın. Her iki kulaklığı da kapatın. Her iki kulaklığı da 5 saniyeliğine şarj kutusuna koyup çıkarın. Kulaklığı Bluetooth cihazınıza yeniden bağlayın. Kulaklığın aynı anda yalnızca tek bir cihaza bağlanmak üzere tasarlandığını unutmayın. Kulaklığı Bluetooth cihazınıza yeniden bağladığınızda, önceden bağlanmış/eşleştirilmiş olan tüm diğer cihazların Bluetooth işlevlerinin kapatıldığından emin olun.
- Yukarıdaki çözümler işe yaramazsa, kulaklıkları fabrika ayarlarına döndürün (bkz. sayfa 9'daki 'Kulaklıklar fabrika ayarlarına döndürme').

Daha fazla destek için, www.philips.com/support adresini ziyaret edin.



Este equipamento não tem direito à proteção contra interferência prejudicial e não pode causar interferência em sistemas devidamente autorizados. Este produto está homologado pela ANATEL, de acordo com os procedimentos regulamentados pela Resolução 242/2000, e atende aos requisitos técnicos aplicados. Para maiores informações, consulte a site da ANATEL: www.anatel.gov.br

Philips ve Philips Kalkan Sembolü, Koninklijke Philips N.V'nin tescilli ticari markalarıdır ve kullanımları lisanslıdır. Bu ürün, MMD Hong Kong Holding Limited veya bağlı kuruluşlarından biri tarafından üretilmiştir ve satışı bunların sorumluluğunda yapılmıştır ve bu ürüne ilişkin garantiyi MMD Hong Kong Holding Limited sağlamaktadır.

