

acer

explore beyond limits™

Iconia | A1



© 2013. Alle rechten voorbehouden.
Acer Iconia Gebruikershandleiding
Model: A1-810/A1-811
Deze uitgave: 4/2013

Acer Iconia
Modelnummer:
Serienummer*:
Aankoopdatum:
Plaats van aankoop:

*** Opmerking: Zie "Waar kan ik het identificatie-serienummer vinden?" op pagina 45.**

Inhoudsopgave

De tablet leren kennen	4	Muziek en video afspelen	32
Eigenschappen en functies	4	Multimedia afspelen	32
Productregistratie	4	Personen en contacten beheren	33
Instellen	5	De camera en camcorder gebruiken.	36
De tablet uitpakken	5	Indicatoren en pictogrammen van de camera	36
De tablet leren kennen	6	Een foto maken	37
De tablet gebruiken	10	Indicatoren en pictogrammen van de camcorder	38
De tablet opladen	10	Een video opnemen	39
Voor het eerst inschakelen	11	Geavanceerde instellingen	40
Het touchscreen gebruiken	12	Draadloos en netwerken	40
Het Beginscherm	12	Apparaat	41
Het schermtoetsenbord	18	Persoonlijk	43
Tekst bewerken	19	Systeem	43
Uw tablet uitschakelen	22	Het besturingssysteem van uw tablet updaten	44
Apparatuur aansluiten op uw tablet	23	De tablet opnieuw instellen	44
Op netstroom aansluiten	23	FAQ en problemen oplossen	45
Een microSD-kaart plaatsen (optioneel)	23	Andere hulpbronnen	46
Bestandsoverdracht tussen uw tablet en een pc	23	Life Image	47
Een Bluetooth-apparaat aansluiten	24	Hoofdpagina van Life Image	47
Accessoires	24	Specificaties	49
Online gaan	25	Eindgebruikerslicentieovereenkomst	51
Wi-Fi-verbindingen beheren	25		
Internetten	25		
Gmail instellen	26		
Een e-mail schrijven	27		
Een e-mailtoepassing instellen	27		
Online toepassingen	27		

De tablet leren kennen

Eigenschappen en functies

De nieuwe tablet biedt vooruitstrevende en gebruiksvriendelijke functies voor multimedia en entertainment. U kunt:

- Verbinding maken met internet.
- Onderweg e-mail opvragen.
- In contact blijven met vrienden via Personen en sociale netwerken.

Productregistratie

Als u het product voor het eerst gebruikt, wordt aanbevolen dat u het onmiddellijk registreert. U hebt dan namelijk toegang tot handige voordelen, zoals:

- Snellere dienstverlening door onze opgeleide vertegenwoordigers.
- Lidmaatschap van de Acer community: aanbiedingen ontvangen en meedoen aan enquêtes.
- Het laatste nieuws van Acer.

Aarzel niet en registreer, andere voordelen wachten op u!

Zo registreert u

Registreer uw product van Acer op onze website **registration.acer.com**.

U kunt ook registreren door te tikken op **Instellingen > PERSOONLIJK > Registratie**. Kijk in de gebruikershandleiding voor de voordelen van registratie.

Zodra we uw productregistratie hebben ontvangen, sturen we u via e-mail een bevestiging met belangrijke gegevens. Bewaar deze gegevens op een veilige plek.

Instellen

De tablet uitpakken

Uw nieuwe tablet is ingepakt in een veilige verpakking. Pak de doos voorzichtig uit en haal alles eruit. Mocht een van de volgende items ontbreken of beschadigd zijn, neem dan onmiddellijk contact op met de verkoper:

- Acer Iconia A1
- Instelposter
- USB-kabel
- Adapter
- Garantiekaart

De tablet leren kennen

Voor weergave

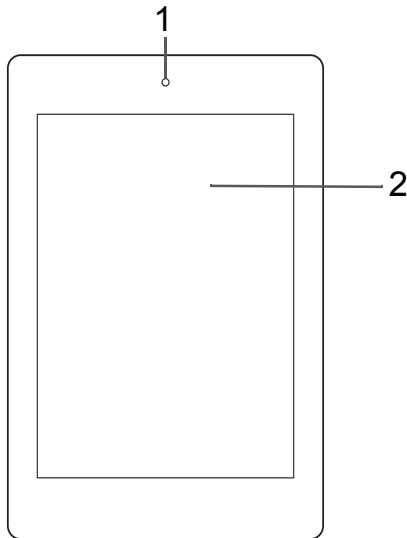

Nr.	Item	Beschrijving
1	Naar voren gerichte camera	Een 0,3-megapixel camera voor videogesprekken en zelfportretten.
2	Aanraakscherm	7,9-inch, capacitief touchscreen met 1024 x 768 pixels.

Linker- en rechter weergaven

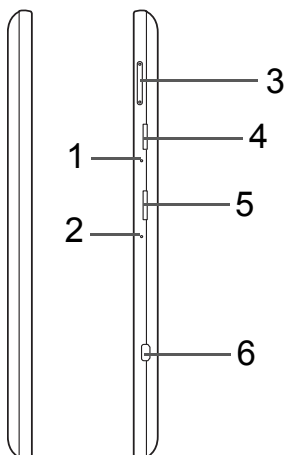

Nr.	Item	Beschrijving
1	Microfoon	Ontvangt geluid van videogesprekken en internetgesprekken.
2	Opening voor uitschakelen	Steek hier een klein dun voorwerp in (zoals een paperclip) om de tablet uit te schakelen.
3	Volumetoets	Verhoogt en verlaagt het volume van de tablet.
4	microSD-kaartsleuf	Plaats een microSD-kaart in de sleuf. Zie "Een microSD-kaart plaatsen (optioneel)" op pagina 23.
5	Simkaartsleuf (optioneel)	Geschikt voor een 3G-simkaart voor 3G-connectiviteit. <i>Plaats een 3G-simkaart om 3G-communicatie mogelijk te maken.</i>
6	Micro HDMI-poort	Ondersteunt high-definition digitale videospignalen.

Boven weergave

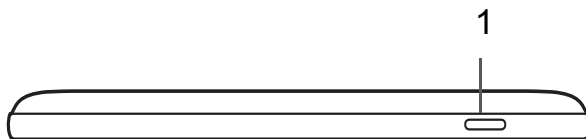

Nr.	Item	Beschrijving
1	Aan/uit-toets	Druk lang op deze toets om de tablet in te schakelen, druk kort om het scherm in/uit te schakelen of in de slaapstand te zetten; druk in en houdt vast om de tablet uit te schakelen.

Onder weergave

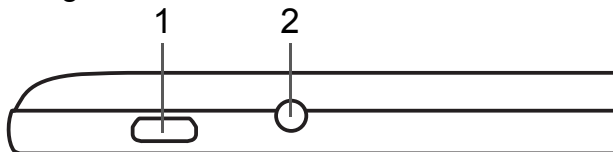

Nr.	Item	Beschrijving
1	Micro USB-poort	Voor aansluiting op een computer via een USB-kabel. Ondersteunt de OTG-functie en dient tevens als oplaadaansluiting voor de AC-adapter. Voor meer informatie, zie " De tablet opladen " op pagina 10 .
2	3,5mm-hoofdtelefoonaansluiting	Aansluiting voor een hoofdtelefoon.

Achter weergave

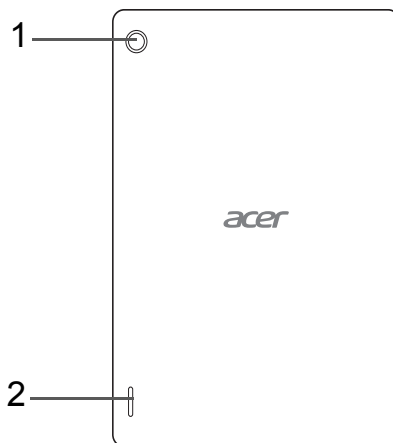

Nr.	Item	Beschrijving
1	Camera achterzijde	Een 5-megapixelcamera om foto's en video's met een hoge resolutie te maken.
2	Luidspreker	Voor geluidweergave.

De tablet gebruiken

De tablet opladen

U dient uw tablet voor het eerste gebruik ten minste vier uur op te laden. Daarna kunt u de batterij opladen zodra dit nodig is.

Opmerking: De afbeelding van de oplader dient alleen als referentie. Daadwerkelijke configuratie kan afwijken.

De stroomadapter opbouwen

Schuif de passende stekkerplug in de adapter zodat deze op zijn plek klikt.

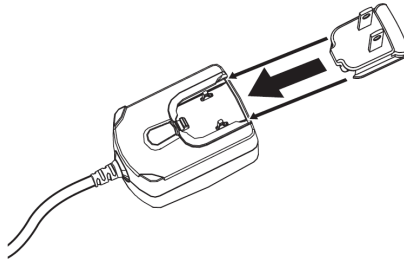

Aansluiten op stroomnet

Verbind de stroomconnector met uw tablet en steek de stroomadapter in een stopcontact.

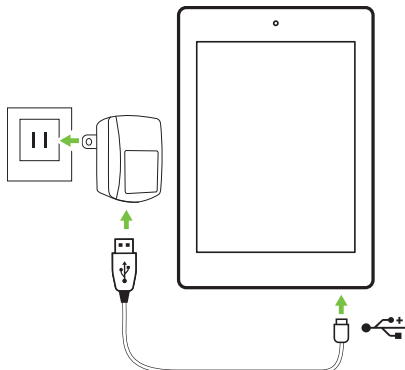

Opmerking: Het is normaal dat het oppervlak van de tablet warm wordt tijdens het opladen of tijdens langdurig gebruik.

Waarschuwing: Gebruik voor het opladen van uw apparaat enkel de meegeleverde stroomadapter.

Voor het eerst inschakelen

Om uw tablet in te schakelen, houdt u de aan/uit-knop ingedrukt totdat het Acer-logo verschijnt. Wacht een ogenblik totdat de tablet opstart. Dan zullen u enkele vragen worden gesteld voordat u uw tablet kunt gebruiken.

Om te beginnen, tikt u op de taal die u wilt selecteren, daarna tikt u op **Start**. Meld de rest van de instructies zodra ze op het scherm verschijnen.

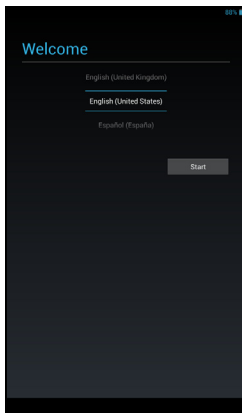

Opmerking: Wanneer het scherm van het tablet uitgaat, is die in de slaapstand gegaan. Druk kort op de aan/uit-knop om hem te activeren. Voor meer informatie, zie "**De tablet activeren**" op pagina 21

Meld u aan of maak een Google-account

Als er verbinding met internet is, kan de tablet gegevens synchroniseren met een Google-account.

Tijdens het opstarten kunt u zich aanmelden met een account of een account maken. Dit account wordt gebruikt om de contactlijst, e-mail, agenda en andere gegevens te synchroniseren. Als u geen internetverbinding hebt, of deze functie niet wilt gebruiken, tikt u op **Overslaan**.

Belangrijk: U moet zich aanmelden bij een Google-account om Gmail, Google Talk, Google Calendar en andere Google Apps te gebruiken; om toepassingen te downloaden van Google Play; om een back-up te maken van uw instellingen naar Google-servers; en om andere Google-services op uw tablet te kunnen gebruiken.

Wanneer u bestaande instellingen wilt terugzetten van een ander apparaat waarop Android 2.0 (of recenter) geïnstalleerd is, moet u zich tijdens de installatie aanmelden bij uw Google-account. Wanneer u wacht totdat de installatie voltooid is, zullen uw instellingen niet worden teruggezet.

Opmerking: Wanneer u meerdere Google-accounts hebt, zoals gescheiden accounts voor persoonlijke en zakelijke contacten, kunt u die openen en synchroniseren vanuit het onderdeel Accountinstellingen. **Zie "Meerdere Google-accounts" op pagina 43.**

Het touchscreen gebruiken

De tablet gebruikt een touchscreen voor het selecteren van items en invoeren van gegevens. Tik met uw vinger op het scherm.

Tikken: Raak het scherm eenmaal aan om items te openen en opties te selecteren.

Slepen: Houd uw vinger op het scherm en sleep over het scherm om tekst en afbeeldingen te selecteren.

Tikken en vasthouden: Tik op een item op het scherm en houd vast om een lijst met opties voor het betreffende item te openen. Tik in het geopende snelmenu op de handeling die u wilt uitvoeren.

Verschuiven: U kunt omhoog of omlaag schuiven door het venster door uw vinger omhoog of omlaag over het scherm te vegen.

Het Beginscherm

Als u de tablet start, of activeert uit de stroombesparende modus, wordt het Beginscherm geopend. Via dit scherm heeft u snel toegang tot informatie en eenvoudige besturingselementen met widgets of snelkoppelingen. Deze tonen informatie, zoals de tijd en het weer, of bieden extra functionaliteit of directe toegang tot toepassingen. Enkele zijn al op de tablet geïnstalleerd, andere kunnen worden gedownload van Google Play.

Het Beginscherm bevat al een aantal zaken, zoals handige besturingselementen en informatie.

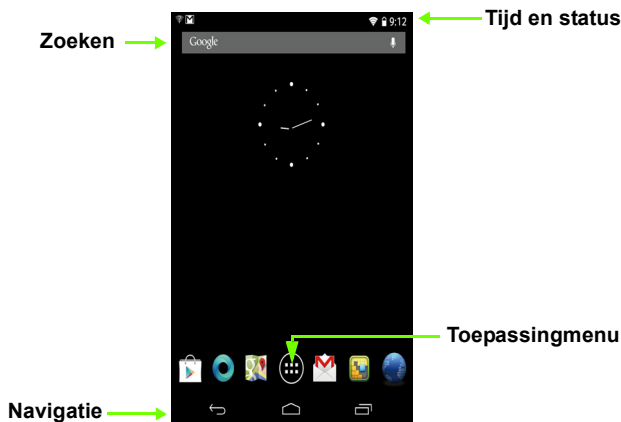

Zoeken

Om te zoeken naar toepassingen, bestanden of naar informatie op het Internet, tikt u op het pictogram **Google** in de linkerbovenhoek.



Voer eenvoudig de tekst in die u wilt vinden. Tik op de pijl of op de toets Enter om op het Internet te zoeken of tik op één van de suggesties, toepassingen of bestanden die in de lijst worden weergegeven.

Zoeken met spraak

Wanneer zoeken met spraak ingeschakeld is, tikt u op de microfoon en spreekt u uw zoekopdracht in. **Zie "Zoeken met spraak" op pagina 26.**



Navigatie

Om door menu's en opties te bladeren, worden er in de linkerbenedenhoek drie (of meer) pictogrammen weergegeven.



Vorige

Tik op dit pictogram om terug te gaan naar de vorige pagina of om naar een hoger niveau in een menu te gaan. In sommige gevallen is dit pictogram wellicht vervangen door het pictogram *verbergen* (zoals wanneer het toetsenbord of de lijst met recente toepassingen wordt weergegeven).



Verbergen

Start

Tik op dit pictogram om direct naar het Beginscherm te gaan.

Recent

Tik op dit pictogram om recent geopende toepassingen te bekijken. Tik op een toepassing om die te openen of tik op een willekeurige plaats op het scherm om terug te keren naar het Beginscherm.

Het uitgebreide Beginscherm

Het Beginscherm kan naar beide kanten van het oorspronkelijke Beginscherm worden uitgeklaapt, zodat u meer ruimte heeft om widgets toe te voegen of snelkoppelingen te rangschikken. Bekijk het uitgebreide Beginscherm door met een vinger naar links of rechts te vegen.

Er zijn in totaal vijf pagina's beschikbaar, twee links en twee rechts. Voor informatie over het veranderen of toevoegen van widgets aan de vensters, zie "Het Beginscherm aanpassen" op pagina 16.

Het toepassingsmenu

Het toepassingsmenu geeft de toepassingen en widgets weer die beschikbaar zijn op uw tablet.

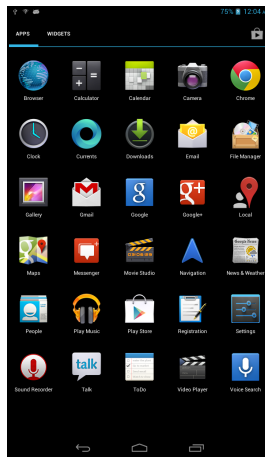

De toepassingen worden weergegeven in alfabetische volgorde. Wanneer er meer toepassingen beschikbaar zijn, zal er aan de zijkant van de scherm een contour van de tweede pagina worden weergegeven. Veeg de contour naar het midden van het scherm om te schakelen tussen pagina's.

Veeg anders naar links om meer toepassingen weer te geven. Wanneer u zich op de laatste toepassingenpagina bevindt, veegt u naar links om de widgets weer te geven die beschikbaar zijn op uw tablet. **Zie "Het Beginscherm aanpassen" op pagina 16.**

Tik op het pictogram **Winkel** om Google Play te openen.

Opmerking: *Alle afbeeldingen dienen alleen ter verwijzing. De toepassingen die geïnstalleerd staan op uw tablet kunnen afwijken van de toepassingen die getoond worden in de afbeeldingen.*

Een toepassing toevoegen aan een Beginscherm

Tik op een pictogram en houd het vast om een snelkoppeling toe te voegen aan één van uw Beginschermen. Wanneer u een pictogram selecteert, wordt u naar het Beginscherm geleid. U kunt het geselecteerde pictogram naar elk uitgebreide Beginscherm slepen.

Status- en meldingsgebied

Status- en meldingspictogrammen worden weergegeven in de rechterbovenhoek van het scherm.

Dit gebied bevat diverse pictogrammen die u informeren over de status van de tablet, zoals de pictogrammen van verbindingen, batterijstatus en andere gebeurtenismeldingen.



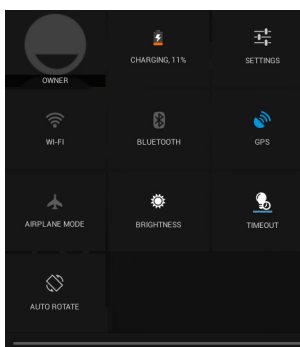
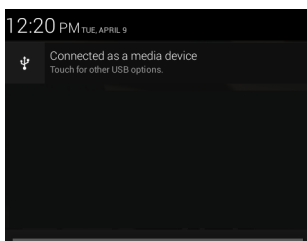

Veeg vanuit het systeemvak omlaag om de meldingen links en rechts weer te geven. In de meldingen ziet u huidige downloads en mediaknoppen zoals "afspelen/pauzeren" en "volgend nummer" tijdens het afspelen van muziek.



Pictogram	Beschrijving	Pictogram	Beschrijving
	Vergrendelt/ontgrendelt de schermrotatie.		Opent het menu Instellingen

Status- en meldingspictogrammen

Verbindingspictogrammen



















Pictogram	Beschrijving	Pictogram	Beschrijving
	Verbonden met een draadloos netwerk (golven geven de sterkte van de verbinding aan)		Bluetooth staat aan
	Vliegtuigmodus (draadloze verbindingen verbroken)		Aangesloten op een Bluetooth-apparaat

Statuspictogrammen voor de batterij

Pictogram	Beschrijving	Pictogram	Beschrijving
	Batterijniveau is zeer laag		Batterij is vol
	Batterijniveau is laag		Batterij wordt opgeladen
	Batterij is gedeeltelijk leeg		

Opmerking: Wanneer de batterij van uw apparaat te warm wordt, wordt dat gemeld en wordt u aangeraden het apparaat uit te schakelen. Als het niet lukt die uit te schakelen, dan wordt deze automatisch uitgeschakeld.

Meldingspictogrammen

Pictogram	Beschrijving	Pictogram	Beschrijving
	Alarmsignaal is ingesteld		Luidspreker is uitgeschakeld
	Nieuw Gmail-bericht		Tabletmicrofoon staat uit
	Nieuw Google Talk bericht		GPS staat aan
	Aanst. gebeurtenis		Locatiegegevens van GPS ontvangen
	Nummer wordt afgespeeld		Synchroniseert gegevens
	SD-kaart of USB-opslag vol		Sync is ingeschakeld
	Tablet is verbonden met PC via USB		Probleem met aanmelden of synchroniseren
	Update toepassing beschikbaar		Gegevens uploaden
	Systeem-update beschikbaar		Gegevens downloaden
	Virtueel privénetwerk (VPN) status		

Het Beginscherm aanpassen

U kunt het Beginscherm aanpassen door snelkoppelingen van toepassingen of widgets toe te voegen of te verwijderen, of door de achtergrond te veranderen.

Snelkoppelingen of widgets toevoegen of verwijderen

Om snelkoppelingen of widgets toe te voegen, tikt u op het pictogram **APPS** onderaan in het midden van het Beginscherm.

Het **APPS**-menu bevat een lijst met snelkoppelingen naar toepassingen, die u naar het Beginscherm kunt slepen.

Tik op **WIDGETS** om kleine toepassingen en koppelingen te bekijken (zoals aangepaste snelkoppelingen, contacten of bladwijzers) die u kunt toevoegen aan het Beginscherm. Widgets zijn kleine toepassingen die voortdurend geüpdatete informatie weergeven of zijn snelkoppelingen naar toepassingen of speciale functies.

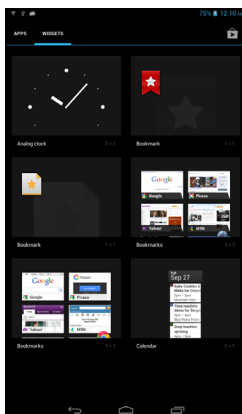

Om een App of Widget naar het Beginscherm te verplaatsen, tikt u op een item en houdt dat vast totdat het geselecteerd is. Het Beginscherm zal open gaan. Sleep het item naar een willekeurige vrije zone op het scherm. Om informatie te zien over de app of widget sleept u die naar het pictogram boven in het scherm.

Om het item naar een ander Beginscherm te verplaatsen, versleept u het naar de zijkant van het scherm; het Beginscherm zal overschakelen naar het scherm in die richting. Laat het item los wanneer het zich in de correcte positie bevindt.

Formaat van een widget aanpassen

De meeste widgets kunnen groter gemaakt worden, zodat u meer ruimte beschikbaar hebt voor informatie die belangrijk voor u is. Nadat u een widget op het Beginscherm geplaatst hebt, tikt u erop en houdt het vast. Aan elke zijde zullen vier diamanten verschijnen, tik op de diamant en versleep die totdat de widget de correcte grootte heeft. Tik op **Terug** om af te sluiten.

Opmerking: Niet van alle widgets kan het formaat worden aangepast.

Een item van het Beginscherm verwijderen



Om een item van het Beginscherm te verwijderen, tikt u op het item en houdt het vast totdat de optie **Verwijderen** boven in het scherm wordt weergegeven. Versleep het item nu eenvoudig naar de optie **Verwijderen**.

De afbeelding van het beginscherm wijzigen

Tik en houd vast op een open plek in het Beginscherm. U kunt kiezen uit een aantal vooraf geformatteerde achtergronden, afbeeldingen die opgeslagen staan in de Galerie, geselecteerde Achtergronden of Live achtergronden met bewegende of interactieve achtergronden.

Het schermtoetsenbord

Als u op een tekstvak tikt of tekst invoert, verschijnt automatisch het schermtoetsenbord. Tik gewoon op de toetsen om tekst in te voeren.

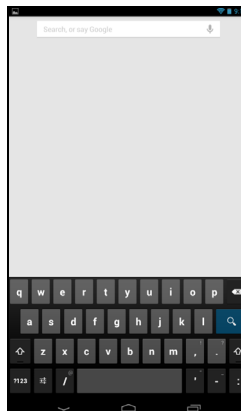

Tik op de knop **?123** voor getallen en speciale tekens, tik vervolgens op de toets **~\{** om meer opties te zien. Tik op een toets en houd die ingedrukt om andere tekens te selecteren (indien beschikbaar voor die toets), zoals letters met accenten of verwante symbolen.

De lay-out van het toetsenbord kan iets variëren, afhankelijk van de toepassing en de vereiste gegevens.

De instellingen van het Android-toetsenbord wijzigen

Om een andere taal voor het toetsenbord te gebruiken of om instellingen te wijzigen, tikt u op de toets **Invoeropties** en selecteert dan of **Invoertalen** of **Instellingen Android-toetsenbord**. Deze instellingen hebben een automatische correctiefunctie en toetsenbordgeluiden.



Tekstvoorspelling en automatische correctie

Het Android-toetsenbord kan zorgen voor voorspellende tekstinput. Terwijl u op de letters van het woord tikt, verschijnt een reeks met woorden die de ingedrukte letters aanvullen of een nabije treffer zijn met ruimte voor foute toetsaanslagen. De woordenlijst verandert met elke ingedrukte toets. Als het gewenste woord verschijnt, tikt u erop om het in de tekst te voegen.

Om tekstvoorspelling in of uit te schakelen op het Android-toetsenbord, tikt u op de toets **Invoeropties** en daarna op **Instellingen Android-toetsenbord**. Tik op **Automatische correctie** of **Correctiesuggesties tonen** en selecteer een van de opties.

Tekst bewerken

In sommige toepassingen kunt u tekst selecteren en bewerken, zoals tekst die u hebt ingevoerd in een tekstveld. Geselecteerde tekst kan geknipt of gekopieerd worden en later in dezelfde of in een andere toepassing geplakt worden.

Opmerking: *Bepaalde toepassingen ondersteunen mogelijk tekstselectie niet of ondersteunen die alleen in bepaalde zones. Andere toepassingen kunnen gebruik maken van eigen opdrachten om tekst te selecteren.*

Tekst selecteren

Om tekst te selecteren die u wilt knippen, kopiëren, verwijderen of vervangen:

1. Tik op de tekst die u wilt selecteren. Wanneer u deze tekst kunt selecteren, wordt er een cursor geplaatst onder de tekst.

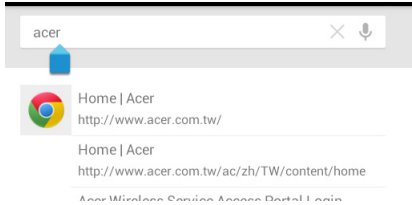

Opmerking: De cursor geeft aan waar de tekst die u typt of plakt, zal worden geplaatst.

2. Tik op de tekst of het woord die/dat u wilt selecteren en houdt die/dat vast. De geselecteerde tekst is gemarkeerd met een tab aan elk einde van de selectie.

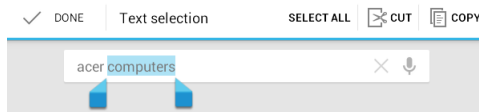

3. Versleep de tabs om de hoeveelheid geselecteerde tekst te vergroten of te verkleinen of tik op **Alles selecteren**.
4. Om de tekst te knippen of te kopiëren, tikt u op de knop **KNIPPEN** of op **KOPIËREN**.

Tekst invoeren

Nieuwe tekst invoeren of tekst toevoegen die u heeft gekopieerd:

1. Tik op de tekst die u wilt selecteren. Wanneer u deze tekst kunt selecteren, wordt er een cursor geplaatst onder de tekst.

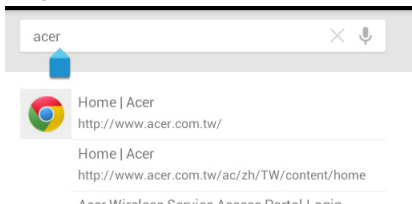

Opmerking: De cursor geeft aan waar de tekst die u typt of plakt, zal worden geplaatst.

2. Wanneer de cursor niet in de gewenste positie staat, sleep die dan gewoon naar de correcte positie.

Opmerking: Wanneer u voorafgaand tekst gekopieerd hebt (zie onderstaand), tikt u waar u maar wilt, om de tekst in te voegen. Er zal kort een knop **PLAKKEN** worden weergegeven onder de cursor. Tik op de knop om de tekst te plakken.

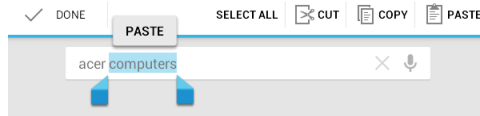

Opmerking: Om een woord te vervangen, tikt u tweemaal op het woord. Er zal een knop **PLAKKEN** verschijnen boven het woord. Tik op de knop om de tekst te vervangen en de nieuwe tekst te plakken.

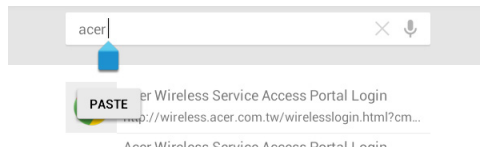

3. De tekst wijzigen: Tekst invoeren, plakken of verwijderen.
4. Tik  op het toetsenbord.

De tablet activeren

Als het scherm is uitgeschakeld en de tablet niet reageert als u op het scherm tikt, is de tablet wellicht geblokkeerd en in de slaapstand geschakeld.

Haal de tablet uit de slaapstand door op de aan/uit-knop te drukken. De tablet opent het vergrendelingsscherm. Om het scherm te ontgrendelen, drukt u op de vergrendelknop en volgt u het slotsymbool aan de rechterzijde van de cirkel.

U kunt ook Touch WakeApp gebruiken om uw tablet te activeren. Hiermee kunt u de vijf vingers van één hand of de duimen van beide handen op het scherm plaatsen om de tablet te activeren.

Touch WakeApp-instellingen aanpassen

1. Vouw de **rechtermeldingsbalk** uit.
2. Tik op het pictogram van **Touch WakeApp** om Gesture Configure-opties weer te geven.
3. Tik op **AAN** om het gewenste item in te schakelen.

4. Tik op het item dat u hebt ingeschakeld (met 2 duimen of 5 vingers) om de app-lijst te tonen.

Opmerking: De beweging met 2 duimen wordt alleen ondersteund als u de tablet verticaal houdt. Houd beide duimen vlak bij de rand van het scherm om de tablet te activeren.



5. Selecteer uw app en tik op **OK**.

Schermsgrendelings-apps

Om veelgebruikte toepassingen te activeren, drukt u op de vergrendelknop en versleept u die naar een van de vier schermvergrendeling-apps aan de linkerzijde van de cirkel. Daarmee wordt de tablet ontgrendeld en die toepassing onmiddellijk geopend.

Opmerking: Open **APPS > Instellingen > Schermvergrendeling-apps** om deze toepassingen te wijzigen.

Beveiligingsopties

Voor extra veiligheid kunt u een code of een nummer instellen, die/dat moet worden ingevoerd om toegang te krijgen tot de tablet, zoals een ontgrendelingspatroon (er moet dan op een reeks punten worden getikt in de juiste volgorde). Open het Beginscherm en tik op **APPS > Instellingen > Beveiliging > Schermvergrendeling**.

Opmerking: Als u een ontgrendelingspatroon bent vergeten, raadpleeg dan "Ontgrendelingspatroon" op pagina 46.

Uw tablet uitschakelen

Wanneer u uw tablet gedurende langere tijd niet gaat gebruiken, schakel die dan uit om de batterij te sparen. Om uw tablet in te schakelen (zelfs wanneer die vergrendeld is), drukt u op de aan/uit-knop en houdt die een seconde ingedrukt. Tik op **Uitschakelen** en bevestig de uitschakeling. Om uitschakelen te forceren, drukt u vier seconden op de aan/uit-knop.

Apparatuur aansluiten op uw tablet

Op netstroom aansluiten

Zie "De tablet opladen" op pagina 10.

Een microSD-kaart plaatsen (optioneel)

U kunt een microSD-kaart plaatsen om de opslagruimte van het apparaat te vergroten. Zorg dat de microSD-kaart volledig in de kaartsleuf is geplaatst.

Opmerking: Uw tablet ondersteunt alleen microSD-kaarten die de bestandssystemen FAT of FAT32 gebruiken.

Controleer de capaciteit van de kaart in het gedeelte **Externe SD-kaart** van **APPS > Instellingen > Opslag**.

Bestandsoverdracht tussen uw tablet en een pc.

U kunt toegang tot uw tablet en alle aangesloten opslagapparaten krijgen vanaf een pc met een USB-aansluiting.

Als USB-opslagapparaat aansluiten op een PC

Download en installeer het nieuwste USB-stuurprogramma op de computer voordat u de tablet aansluit op de computer. Ga naar www.acer.com voor de nieuwste stuurprogramma's: Selecteer **Ondersteuning, STUURPROGRAMMA DOWNLOADEN**. Selecteer het model van uw tablet en daarna het tabblad **Stuurprogramma**, selecteer **USB** en accepteer de download.

Daarmee kunt u uw persoonlijke gegevens overzetten van en naar uw PC met behulp van de verkenner van uw PC.

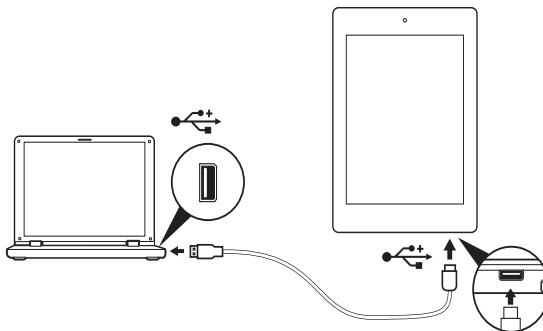

Maak gebruik van een micro-USB- of USB-kabel en steek het micro-uiteinde in uw tablet en het andere uiteinde in uw computer.

Na een ogenblik wachten zal het interne geheugen van de tablet zichtbaar worden als **Draagbaar apparaat** in de verkenner van de PC. Selecteer het pictogram **Acer Iconia Tab** om het interne geheugen van uw tablet te bekijken en al het extra geheugen (microSD-kaart) waarover uw tablet de beschikking heeft.

Een Bluetooth-apparaat aansluiten

Alleen A2DP-stereoheadsets (alleen afspelen, geen microfoon) worden ondersteund. Controleer op updates voor de software van uw tablet om ondersteuning toe te voegen voor extra Bluetooth-apparaten.

Voor Bluetooth-instellingen, tikt u op **APPS > Instellingen** en daarna in DRAADLOOS en NETWERKEN tikt u op **Bluetooth**.

Schakel Bluetooth in en tik op **Scannen naar apparaten** om apparaten in de buurt te zoeken.

Opmerking: *Controleer op updates voor de software van uw tablet die wellicht ondersteuning toevoegt voor extra Bluetooth-apparaten. Zie "Het besturingssysteem van uw tablet updaten" op pagina 44.*

Accessoires

Voor een complete lijst met accessoires gaat u naar **store.acer.com**.

Online gaan

Wi-Fi-verbindingen beheren

Wanneer u zich niet bij de eerste opstart van uw tablet heeft verbonden met een Wi-Fi-netwerk of u zich wilt verbinden met een nieuw netwerk, klikt u op **APPS > Instellingen > Wi-Fi** om uw verbindinginstellingen te beheren. U kunt ook tikken op het Wi-Fi-statuspictogram in de rechterbenedenhoek van het scherm.

Wanneer Wi-Fi niet ingeschakeld is, tikt u op de Wi-Fi-schakelaar op **AAN** en wacht u tot uw tablet netwerken in de buurt detecteert. Tik op de naam van uw netwerk en voer een beveiligingswachtwoord in, wanneer dat nodig is.

Internetten

Om te kunnen internetten met de tablet moet u verbonden zijn met een netwerk dat verbinding heeft met het Internet.

De browser gebruiken

Start met internetten door op **Chrome** in het Beginscherm te tikken of open het menu Toepassingenmenu en kies **Chrome**. Om een nieuw website-adres te openen, tikt u op het adresvak bovenin de pagina. Voer het adres in met het toetsenbord en tik op **Gaan**.

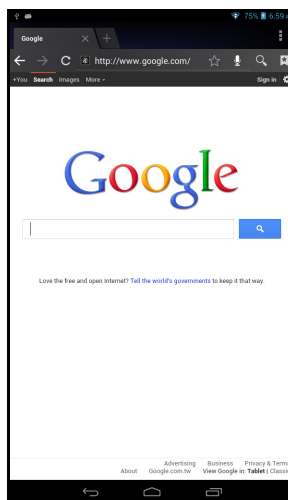

Bekijk de browsergeschiedenis, bladwijzers of regelmatig bezochte websites door de browser te openen en op het menupictogram in de rechterbovenhoek te tikken. 

U kunt meerdere tabbladen openen. Wanneer er een pagina geopend is, tikt u op de kleine knop **Nieuw tabblad**. Tik eenvoudig op een van de geopende tabbladen boven in het scherm om tussen pagina's te schakelen.

Nieuw tabblad



Knijp op het scherm om in of uit te zoomen op pagina's. Houd ingedrukt op een item op een pagina om een contextmenu te openen.

Zoeken met spraak

Met spraakacties kunt u e-mails verzenden, routebeschrijvingen naar locaties zoeken, zoeken op internet en zelfs uzelf met uw stem notities toesturen. Tik op de microfoon in het Beginscherm voor zoeken met spraak. Wanneer de aanwijzing **Nu spreken** wordt weergegeven, spreekt u uw opdracht of vraag in.

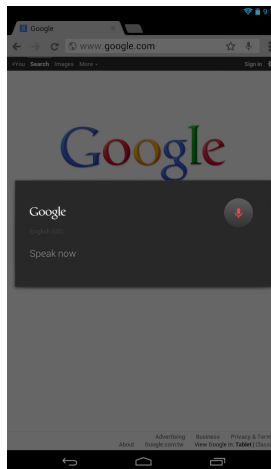

Opmerking: Zoeken met spraak is uitsluitend in bepaalde regio's beschikbaar.

Gmail instellen

1. Controleer of uw tablet aangesloten is op het internet.
2. Tik in het Toepassingenmenu op **Gmail**.

Als nog geen adres en wachtwoord van het Gmail-account is ingevoerd toen de tablet voor het eerst werd gestart, volgt u de instructies.

Opmerking: U moet een Google-account activeren om Gmail te kunnen gebruiken.

Een e-mail schrijven

1. Controleer of uw tablet aangesloten is op het internet.
2. Open het toepassingmenu en tik op **Gmail**.
3. Tik op het pictogram **Opstellen** (rechts weergegeven).
4. Voer het e-mailadres van de ontvanger in, het onderwerp en het bericht zelf. 
5. Als het bericht klaar is, tikt u op **Verzenden**.

Een e-mailtoepassing instellen

Met de e-mailtoepassing kunt u e-mail van de meeste populaire e-mailaanbieders openen. De meeste accounts kunnen in twee stappen worden ingesteld. Open het toepassingmenu en tik vervolgens op **E-mail** om een e-mailaccount in te stellen.



Indien nodig voert u uw e-mailadres in en tikt u op **Handmatig instellen** om deze parameters handmatig in te stellen. Tik op **Volgende** om de instellingen te voltooien.

Met het gecombineerde postvak IN van de tablet kunt u e-mails van verschillende accounts in één postvak IN lezen.

Online toepassingen

De tablet bevat een aantal vooraf geïnstalleerde toepassingen. Voor veel van deze toepassingen is een verbinding met het Internet noodzakelijk.

Deze toepassingen kunnen zijn:*

Item	Beschrijving	
Google+	Houd contact met vrienden en familie, maak uw eigen profiel persoonlijk en doe nog meer met de sociale netwerkservice van Google.	
Google Now	Ontvang de informatie die belangrijk voor u is met "kaarten" die verschijnen op het moment dat u ze nodig hebt (bijv. over de actuele verkeerssituatie wanneer u uw werk verlaat).	

Item	Beschrijving	
Lengtegraad	Bekijk op Google Maps waar uw vrienden zijn.	 Latitude
Life Image	Een app om afbeeldingen en video's te ordenen in een storybook.	
Lokaal	Bekijk interessante plekken en winkels in de buurt op Google Maps.	 Local
Kaarten	Eenvoudig te volgen routebeschrijving van Google Maps.	 Maps
Messenger	Stuur een sms naar een persoon of een groep mensen vanaf uw Google+-account met deze chatservice.	 Messenger
Navigatie	Stap-voor-stap navigatie met actuele verkeersinfo, diverse zichtbare lagen en tekst-naar-spraak, dit alles brengt u naar uw plek van bestemming.	 Navigation
Personen	Orden de mensen in uw leven met deze contactmanager, die synchroniseert met uw Google-mailaccount.	 People
Talk	Praat met vrienden met tekst, geluid en video.	 Talk
YouTube	Videoclips van gebruikers bekijken en ze delen en beoordelen op YouTube.	 YouTube

***Opmerking:** De geïnstalleerde toepassingen kunnen per regio verschillen.

Google Play

Opmerking: *Google Play is wellicht niet beschikbaar in alle landen en regio's.*

Opmerking: *U moet een Google-account activeren om Google Play te kunnen gebruiken. De eerste keer dat u Google Play opent, dient u de Gebruiksvoorwaarden te lezen en accepteren.*

Tik op **Play Store** in het beginscherm of in het menu toepassingen om *Google Play* te openen. Hier kunt u diverse extra programma's en toepassingen verkrijgen om de functionaliteit van de tablet te verbeteren.

Opmerking: *Het materiaal en ontwerp van Google Play verschilt per regio. In enkele regio's kunt bijvoorbeeld ook films, boeken, tijdschriften en muziek kopen. Updates kunnen nieuwe categorieën toevoegen of wijzigingen aanbrengen in de wijze waarop door Google Play wordt genavigeerd.*

Opmerking: *Voor de beste gebruikservaring raden wij u aan geen apps te downloaden die 3D graphics gebruiken.*

U kunt door Google Play bladeren op categorie of op het zoekpictogram tikken om een specifieke toepassing te zoeken.

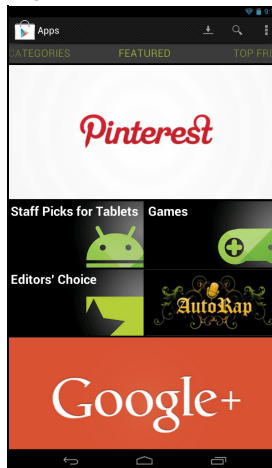

Zodra een toepassing is geselecteerd, tikt u op **Installeren** om de toepassing te downloaden en te installeren. U wordt verteld welke diensten (contactinformatie, draadloze toegang, GPS, etc.) de toepassing nodig heeft om correct te kunnen functioneren. Wanneer geen van deze diensten er ongewoon uitziet, tikt u op **Accepteren en downloaden** om verder te gaan met de installatie.

U kunt de voortgang van de download bijhouden via de apps-pagina en het statusgebied van de tablet.

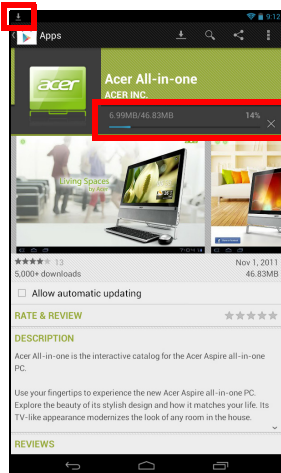

Belangrijk: Voor enkele toepassingen moet eventueel worden betaald voordat u ze kunt downloaden. U hebt een Google Checkout-account nodig om voor deze toepassingen te kunnen betalen.

Gedownloade toepassingen gebruiken

Nadat u een toepassing gedownload en geïnstalleerd hebt, kunt u die terugvinden in de secties **APPS** of **WIDGETS** in het Toepassingenmenu.

Sommige toepassingen plaatsen zowel een App als een widget of alleen maar een widget (en geen pictogram van de toepassing). Zie "**Het Beginscherm aanpassen**" op pagina 16.

Gedownloade toepassingen verwijderen

Zodra een toepassing is gedownload en geïnstalleerd, kunt u de toepassing verwijderen uit het **APPS**-menu door het pictogram van de toepassing ingedrukt te houden en het naar de prullenbak **Verwijderen** linksboven in het beginscherm te slepen.

Opmerking: Door een app te verwijderen van het beginscherm, wordt alleen de snelkoppeling verwijderd. Zie "**Snelkoppelingen of widgets toevoegen of verwijderen**" op pagina 17.

Ook kunt u gaan naar **Instellingen** in het toepassingenmenu en **APPS** selecteren. Tik op de toepassing die u wilt verwijderen, tik op **Verwijderen** en bevestig.

Google Talk

Opmerking: Google Talk is wellicht niet beschikbaar in alle landen en regio's.

Opmerking: U moet een Google-account activeren om Google Talk te kunnen gebruiken.

Tik op **Talk** in het toepassingmenu om Google Talk te openen. Hier kunt u een lijst zien met uw contacten die verbonden zijn met de diensten van Google Talk. Tik op een contact om een chatsessie te openen. Nadat u verbonden bent, kunt u een videogesprek openen.

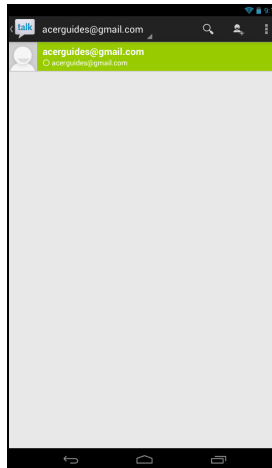

Muziek en video afspelen

Multimedia afspelen

De tablet wordt geleverd met diverse programma's waardoor u van diverse multimedia kunt genieten.

Muziek afspelen

Gebruik **Muziek afspelen** om te luisteren naar muziek of andere audiobestanden die u vanaf uw computer, USB-station, apparaat voor massaopslag, etc. downloadt of kopieert.



Tik op **APPS > Muziek afspelen** om de toepassing te openen.

Opmerking: De bedieningselementen in Muziek afspelen kunnen enigszins afwijken, afhankelijk van de schermoriëntatie (d.w.z. staand of liggend).

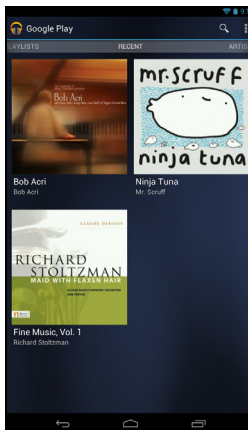

Tik op de knop **Menu** en daarna op de tab **Alles willekeurig afspelen** om een willekeurige selectie af te spelen of tik op een album om een lijst met nummers weer te geven. Tik op het afspeelsymbool of op een nummer om het afspelen te beginnen. Tik op het Muziekpictogram in de linkerbovenhoek om terug te keren naar de vorige weergave.

Om de wijze waarop uw muziek wordt weergegeven te wijzigen, veegt u naar links of naar rechts.

Afhankelijk van de selectie, wordt uw muziekbibliotheek gegeven als een vlak met albumhoezen of een lijst met nummers.

Opmerking: U kunt terugkeren naar de beginpagina terwijl u muziek afspeelt. Het actuele nummer met basisfuncties voor de afstelling van de muziek verschijnen in het statuslint. Zie "**Status- en meldingsgebied**" op pagina 15.

Personen en contacten beheren

De tablet bevat een telefoonboek waarvan u contacten in het interne geheugen of in uw Google-account kunt opslaan.

Tik op **Personen** in Beginscherm of het menu toepassingen om uw contacten te bekijken.

Wanneer u geen contacten opgeslagen hebt op uw tablet, kunt u synchroniseren met de contacten van uw Google-account, contacten importeren van een contactgegevensbestand (vCard of csv) of een nieuw contact toevoegen.

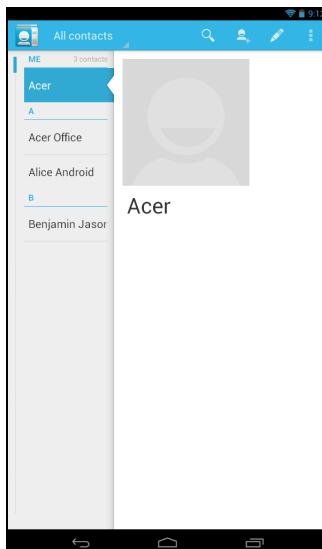

Wanneer u een Google-account hebt geactiveerd met contacten, dan zullen uw contacten automatisch gesynchroniseerd worden. Zie "**Synchronisatie**" op pagina 43.

Contacten importeren

Tik op de knop **Menu** en kies **Importeren/exporteren**. Tik op de optie die beschrijft waar uw contacten opgeslagen staan. Wanneer u de contacten gevonden hebt, bevestigt u de import van de contacten in een nieuwe groep.



Een nieuw contact toevoegen

Tik op **Nieuw** om een nieuw contact toe te voegen. Wanneer u meerdere accounts hebt, zal u gevraagd worden welke account u wilt gebruiken om het contact in op te slaan. Het contact zal met die account worden gesynchroniseerd.



U kunt nu het nieuw ingevoerde contact bewerken.

Een contact bewerken

Wanneer u een nieuw of bestaand contact geopend hebt, kunt u informatie over dat contact invoeren:

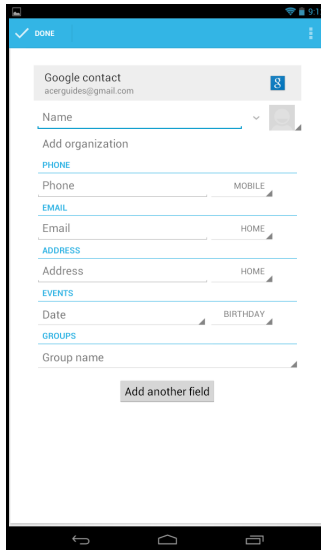

Tik eenvoudig op een tekstvak en voer de gewenste informatie in. Klik op de pijl naast het naamvak om de opties te bekijken, zoals het toevoegen van een titel of een fonetische naam.

Om meerdere gegevens in te voeren, zoals verschillende gegevens voor mobiele telefoonnummers en telefoonnummers thuis, tikt u op het plusteken om een tweede invoervak te creëren. Tik op het minteken om een invoer te verwijderen.

Tik op **Een veld toevoegen** voor meer categorieën.

Ken een afbeelding toe aan een contact door op de omtrek te tikken en kies een afbeelding uit de fotogalerie van de tablet (kies **Galerie** indien nodig). U kunt ook een nieuwe foto maken en het formaat aanpassen.

Tik op **Gereed** (linkerbovenhoek) om te beëindigen en het contact op te slaan.

Tip: *Stel elk telefoonnummer in op het correcte netwerktype, omdat hierdoor bepaalde functies kunnen worden bepaald. Bepaalde toepassingen herkennen bijvoorbeeld alleen 'mobiele' nummers omdat die een functie nodig hebben die alleen beschikbaar is op een mobiel netwerk.*

Een contact openen

Tik op de naam van een contact in de lijst aan de linkerkzijde om de gegevens van het contact te bekijken.

Tik op een gegeven (zoals een e-mailadres) om de toepassing te openen die gekoppeld is aan dat soort invoer. Tik bijvoorbeeld op een e-mailadres om de toepassing **Gmail** te openen.

Om informatie toe te voegen of te wijzigen, tikt u op het potlood-pictogram.



Tik op **Gereed** om de wijzigingen op te slaan of op **Annuleren** om ze te verwijderen.

Contacten met een ster

U krijgt snel toegang tot uw favoriete contacten door de toevoeging van een *ster*. Open eerst het contact en tik vervolgens op de ster naast de contactnaam. Tik op **Alle contacten** en selecteer **Met ster** om alleen uw favoriete contacten weer te geven.

Een contact bewerken op de computer

Mocht u uw Google-account en contacten hebben gesynchroniseerd, kunt u met de computer de contactlijst openen en bewerken. Open webbrowser op de computer en ga naar **contacts.google.com**. Meld u aan bij uw account en kies en bewerk contacten uit de lijst; de volgende keer dat de tablet met de computer synchroniseert, worden deze wijzigingen ook uitgevoerd in de contactlijst van de tablet.

Waarschuwing: Maak back-ups van uw contacten voordat u wijzigingen aanbrengt. Tik op de knop *Menu* en kies Importeren/exporteren. U kunt dan uw contactenlijst naar het interne geheugen van uw tablet exporteren of andere opties gebruiken, afhankelijk van de geïnstalleerde toepassingen.



De camera en camcorder gebruiken.

De tablet beschikt over een naar voren en naar achteren gerichte digitale camera. In dit hoofdstuk vindt u alle informatie over het maken van foto's en video's met de tablet.

Opmerking: *U kunt alleen foto's en video's in het interne geheugen opslaan en niet op een extern USB-opslagapparaat.*





Activeer de camera door het toepassingmenu te openen en tik op **Camera**.

Indicatoren en pictogrammen van de camera











Tik op "O" aan de rechterkant om de cameraopties weer te geven.

Nadat u een foto of video hebt gemaakt, veegt u van rechts naar links over het scherm om de foto of video te bekijken.

Pictogram	Beschrijving
	Foto nemen Nadat u een foto genomen hebt, tikt u op de miniatuur in de rechterbovenhoek om de foto te bekijken en te delen.
	Opties Tik om de cameraopties te bekijken.
	Camcorder-modus Overschakelen naar de camcorder (videorecorder).
	Cameramodus Schakelt naar de camera.

Pictogram	Beschrijving
	<p>Panorama</p> <p>Gaat in de panoramamodus waardoor u een foto kunt maken van een groot gebied.</p>

Cameraopties

Pictogram	Beschrijving
	<p>HDR</p> <p>HDR in- of uitschakelen.</p>
	<p>Delen</p> <p>Selecteer een sociaal netwerk om uw foto's en video's te delen.</p>
	<p>Schakelaar voor camera voorzijde/achterzijde</p> <p>Schakelt tussen de camera aan de voorzijde en achterzijde.</p>
	<p>Witbalans</p> <p>Wijzig de kleurbalans om die af te stemmen op de belichting: Automatisch, Gloeilamp, Daglicht, TL of Bewolkt.</p>
	<p>Opties</p> <p>Tik om de cameraopties te bekijken.</p>
	<p>Belichting</p> <p>Belichting van een afbeelding verhogen of verlagen: +1, 0, -1.</p>
	<p>Camera-instellingen</p> <p>Speciale instellingen activeren of wijzigen: Locatie opslaan, Beeldgrootte, Focusmodus, Opslagbron en Standaardwaarden herstellen.</p> <ul style="list-style-type: none"> • Instellen wanneer de locatie (van GPS) opgeslagen is in de afbeeldingsgegevens. • De resolutie van de afbeelding instellen (VGA of QVGA).
	<p>Opties sluiten</p> <p>Tik om de cameraopties te sluiten.</p>

Een foto maken





1. Controleer of de bovenstaand beschreven opties ingesteld zijn in overeenstemming met uw voorkeuren.
2. Zoek het beeld in de zoeker en houd de tablet stil.
3. Tik op het camerapictogram om de foto te maken.

Nadat u een foto hebt gemaakt, veegt u van rechts naar links over het scherm om de foto te bekijken.

Indicatoren en pictogrammen van de camcorder







Tik op het pictogram van de camcorder om over te schakelen naar de camcordermodus.

Pictogram	Beschrijving
	Opnemen starten/stoppen
	Camcorder-modus Overschakelen naar de camcorder (videorecorder).
	Cameramodus Schakelt naar de camera.
	Panorama Gaait in de panoramamodus waardoor u een foto kunt maken van een groot gebied.

Camcorder-opties

Camcorder-opties aanpassen voor het beste beeld:

Pictogram	Beschrijving
	Opties Tik om de camcorderopties te bekijken.
	Schakelaar camcorder voor-/achterzijde Schakelt tussen de camcorder aan de voorzijde en achterzijde.

Pictogram	Beschrijving
	<p>Witbalans</p> <p>Wijzig de kleurbalans om die af te stemmen op de belichting: Automatisch, Gloeilamp, Daglicht, TL of Bewolkt.</p>
	<p>Camcorderinstellingen</p> <p>Speciale instellingen activeren of wijzigen: Locatie opslaan, Opslagbron en Standaardwaarden herstellen.</p> <ul style="list-style-type: none"> • Instellen wanneer de locatie (van GPS) opgeslagen is in de videogegevens.
	<p>Opties sluiten</p> <p>Tik om de camcorderopties te sluiten.</p>

Een video opnemen

1. Controleer of de bovenstaand beschreven opties ingesteld zijn in overeenstemming met uw voorkeuren.
2. Tik op het opneempictogram om de opname te starten.
3. Tik nogmaals op het opnamepictogram om de opname te stoppen.

Ondersteunde formaten

Type	Formaten
Foto	JPEG
Video	H.264 BP, MPEG-4 SP, H.263
Geluid	AAC-LC, AMR-WB, AMR-NB

Foto's en video's weergeven

Als u een foto of video hebt gemaakt, wordt deze automatisch opgeslagen; normaal gesproken in het interne geheugen. U kunt die bekijken door van rechts naar links over het scherm te vegen. U kunt ook het toepassingmenu openen en op **Galerie** tikken en dan op **Camera**. Selecteer de foto of video die u wilt bekijken (video's worden gemarkeerd met een klein afspeelsymbool). In de Galerie kunt u het bestand via diverse diensten delen. Tik op **Menu** en vervolgens op **Delen**.

Opmerking: Opties voor delen verschillen per bestandstype.

Opmerking: Dit apparaat ondersteunt het afspelen van maximaal 720p video.

Geavanceerde instellingen

Toegang tot de Instellingen vanuit het Toepassingmenu. Tik op **APPS**, en daarna op **Instellingen**.

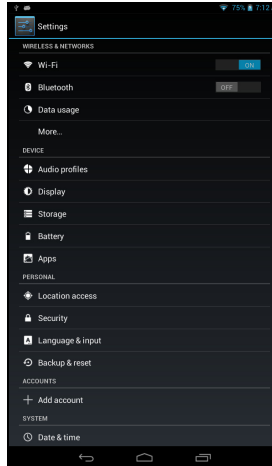

Draadloos en netwerken

Verbindingen activeren of deactiveren

Tik op **APPS** > **Instellingen** en daarna heeft onder **DRAADLOOS EN NETWERKEN** iedere verbinding een AAN/UIT-schakelaar waarmee de verbinding kan worden beheerd. Tik op een item om uw verbindinginstellingen te beheren.

U kunt ook de rechterzijde van de statusbalk gebruiken om verbindinginstellingen te beheren.

Bluetooth-instellingen aanpassen

U kunt Bluetooth gebruiken om gegevens uit te wisselen tussen de tablet en andere mobiele toestellen.

Bluetooth-verbindingen

Voor alle Bluetooth-instellingen, tikt u op **APPS** > **Instellingen** en daarna in **DRAADLOOS en NETWERKEN** tikt u op Bluetooth. Hier schakelt u Bluetooth in of uit en stelt u de tabletnaam en zichtbaarheid in. Tik op **SCANNEN NAAR APPARATEN** om apparaten in de buurt te zoeken.

Maak verbinding met een apparaat door op het apparaat in de lijst met beschikbare apparaten te tikken. Eventueel wordt u gevraagd een pincode in te voeren op beide apparaten om de verbinding tot stand te brengen.

Opmerking: *Alleen A2DP-stereoheadsets (alleen afspelen, geen microfoon) worden ondersteund. Controleer op updates voor de software van uw tablet om ondersteuning toe te voegen voor extra Bluetooth-apparaten.*

Dataverbruik

Het gedeelte Dataverbruik toont de hoeveelheid data die zijn verzonden naar uw tablet, in het totaal of voor elke App. afzonderlijk. Deze informatie is nuttig wanneer u een service met datalimiet gebruikt.

De tablet in de Vliegtuigmodus schakelen

U activeert de Vliegtuigmodus (ook vluchtmodus genoemd) om de netwerk- en Bluetooth-functies uit te schakelen en de tablet tijdens een vlucht te gebruiken. Vraag de vliegmaatschappij of dit aan boord is toegestaan.

Schakel de tablet uit tijdens de start en landing omdat die storing kan veroorzaken op elektronische systemen van vliegtuigen.

Opmerking: *Als de Vliegtuigmodus is geactiveerd, is het pictogram ✈ zichtbaar in het statusgebied.*

Om de Vliegtuigmodus in of uit te schakelen, tikt u op **Instellingen** en daarna tikt u in **DRAADLOOS en NETWERKEN** op **Meer... > Vliegtuigmodus**.

Virtueel privénetwerk (VPN)

Met deze optie kunt u verbinding maken met een privé-netwerk, zoals een beveiligde werk- of kantooromgeving.

Om een VPN toe te voegen, tikt u op **Instellingen** en daarna tikt u in **DRAADLOOS EN NETWERKEN** op **Meer... > VPN > VPN-netwerk toevoegen**.

Apparaat

Geluid

Pas het volume van de tablet aan met de volumetoetsen aan de zijkant van de tablet. U kunt de instellingen van het tabletgeluid ook aanpassen via **APPS > Instellingen > Geluid**.

Item	Beschrijving
Volumes	Stelt het volume in voor Media, Alarm en Meldingen.

Item	Beschrijving
Standaardmelding	Stelt een beltoon in voor meldingen.
Aanraakgeluiden	Speelt een geluid af als een keuze op het scherm wordt gemaakt.
Schermblokkeergeluid	Speelt een geluid af als het scherm wordt geblokkeerd en gedeblokkeerd.

Beeldscherm

U kunt de instellingen van het tabletscherm aanpassen via **APPS > Instellingen > Display**.

Item	Beschrijving
Helderheid	Past de helderheid van het scherm aan.
Achtergrond	De achtergrond van het beginscherm instellen.
Slaapstand	Stelt een tijd in waarna het scherm wordt uitgeschakeld.
Tekengrootte	Hiermee wordt de tekengrootte zo ingesteld dat er meer tekst zichtbaar is of dat de tekst gemakkelijker te lezen is.

Tip: U kunt de functie schermrotatie in- of uitschakelen in het meldingsgebied boven in het scherm.

Apps

Een toepassing sluiten

Sluit een geactiveerde toepassing via **Instellingen > Apps**. Tik op het tabblad **GEACTIVEERD** en vervolgens op het programma dat u wilt sluiten. Kies **Stoppen** om het programma te sluiten.

Een toepassing verwijderen

U kunt programma's verwijderen die op de tablet zijn geïnstalleerd om extra geheugenruimte vrij te maken. Houd in het toepassingsmenu ingedrukt op een programmapictogram en versleep het naar de zone **Verwijderen** in de linkerbovenhoek.

Opmerking: U kunt geen toepassingen verwijderen die vooraf op de tablet zijn geïnstalleerd.

Of gaan naar **APPS > Instellingen** en selecteer **Apps**. Tik op de toepassing die u wilt verwijderen, tik op **Verwijderen** en bevestig de verwijdering.

Waarschuwing! Verwijder programma's alleen als u bekend bent met het Android-besturingssysteem.

Persoonlijk

Synchronisatie

U kunt synchronisatie-opties voor vele toepassingen op de tablet configureren. U kunt eveneens configureren welke soort gegevens u wilt synchroniseren voor elke account.

Sommige toepassingen zoals Contacten, Gmail en Agenda kunnen gegevens van meerdere accounts synchroniseren. Andere synchroniseren alleen gegevens van het eerste Google-account waarvoor u zich aanmeldt op uw tablet of van een account dat specifiek gekoppeld is aan die toepassing.

Voor sommige toepassingen, zoals Contacten of Agenda, worden alle wijzigingen die u aanbrengt op de tablet, gemaakt op de gesynchroniseerde kopie op het Internet. Andere toepassingen kopiëren enkel informatie van het account op het Internet; de informatie op de tablet kan niet direct gewijzigd worden, u moet de informatie die is opgeslagen op het Internet-account wijzigen.

Tik op **APPS** > **Instellingen** > **[Account]** om de synchronisatie-instellingen van individuele accounts te beheren.

Sommige toepassingen, zoals Gmail en Agenda, hebben extra synchronisatie-instellingen. Open de toepassing en tik de knop *Menu* (drie puntjes) en tik daarna op **Instellingen**.



Meerdere Google-accounts

Wanneer u meerdere Google-accounts hebt, zoals gescheiden accounts voor persoonlijke en zakelijke contacten, kunt u die openen en synchroniseren vanuit het onderdeel Accountinstellingen. Tik op **APPS** > **Instellingen** > **Accounts toevoegen**.

Taal- en tekstopties veranderen

Stel uw locatie en voorkeuren voor taal invoer in door te tikken op **APPS** > **Instellingen** > **Taal en invoer**.

System

De datum en tijd instellen

Om de tijd en de datum in te stellen tikt u op **APPS** > **Instellingen** > **Datum en tijd**.

***Tip:** Als u regelmatig reist of op een plek woont waar zomer- en wintertijd gebruikt worden en u toegang heeft tot een mobiel netwerk, activeer dan **Automatische datum en tijd** in dit menu. Uw tablet zal de datum en tijd instellen op grond van de informatie die het ontvangt van het netwerk.*

Alarmsignalen instellen

De tablet bevat twee standaardalarmsignalen. Voeg alarminstellingen toe of bewerk ze door in het menu Toepassingen op **Klok** te tikken en daarna op **Alarm instellen**.

Tik op **Alarm toevoegen** om een nieuw alarm in te stellen of tik op het keuzevak naast het standaardalarm om het in of uit te schakelen.

Tik op een standaardalarm om het te bewerken. U kunt:

- Het alarm in- of uitschakelen.
- De alarmtijd instellen.
- Instellen op welke dagen het alarm wordt herhaald.
- Een beltoon instellen.
- Trilstand in- of uitschakelen.
- Het een label geven (bijv. een naam).

Het besturingssysteem van uw tablet updaten

Uw tablet kan systeemupdates downloaden en installeren, ondersteuning toevoegen voor nieuwe apparaten en software-opties uitbreiden.

Om te controleren op updates, tikt u op **APPS > Instellingen > Over uw tablet > Systeemupdate > Nu controleren**.

***Opmerking:** Het downloaden van nieuwe software kan maximaal 40 minuten duren, afhankelijk van de snelheid van uw netwerk. Druk niet op de knoppen aan/uit of reset of probeer op geen enkele wijze uw tablet te openen tijdens een systeem-upgrade om een firmware-installatiefout te voorkomen.*

De tablet opnieuw instellen

U moet de tablet eventueel herstellen als die niet meer reageert op indrukken van toetsen of tikken op het scherm. Om de tablet opnieuw in te stellen, gebruikt u een klein dun voorwerp (zoals een paperclip) om de verzonken resettoets boven de aan/uit-knop in te drukken.

***Opmerking:** Wanneer u de reset-opening gebruikt om uw apparaat opnieuw in te stellen, is het nodig de aan/uit-knop in te drukken om de tablet opnieuw in te schakelen.*

Opnieuw opstarten

Opnieuw opstarten herstelt de fabrieksinstellingen van de tablet.

Waarschuwing! Dit wist alle persoonlijke gegevens, alle contacten die op de tablet zijn opgeslagen en alle geïnstalleerde programma's.

Open **Instellingen** in het toepassingenmenu. Tik vervolgens op **Back-up en herstel > Fabriekswaarden herstellen**; klik op **Tablet herstellen** en daarna op **Alles wissen** om de tablet te formatteren.

FAQ en problemen oplossen

Dit hoofdstuk bevat een lijst met veelgestelde vragen die bij u kunnen opkomen als u de tablet gebruikt, en biedt eenvoudige antwoorden en oplossingen voor deze vragen.

Onderdeel	Vraag	Antwoord
Geluid	Waarom komt er geen geluid uit het toestel?	Als de headset op het toestel is aangesloten, wordt de luidspreker automatisch uitgeschakeld. Maak de headset los. Controleer of het volume van het toestel niet gedempt is. Controleer of het volumeniveau niet op de laagste stand staat.
Geheugen	Waarom heb ik minder dan 1 GB ter beschikking voor opslag?	Een klein gedeelte van het geheugen wordt gereserveerd voor systeembeveiliging.
Multimediabestanden	Waarom kan ik m'n fotobestanden niet zien?	U probeert wellicht een foto te openen van een type dat niet ondersteund wordt. Zie " Ondersteunde formaten " op pagina 39 voor meer informatie.
	Waarom kan ik m'n videobestanden niet zien?	U probeert wellicht een video te openen van een type dat niet ondersteund wordt. Zie " Multimedia " op pagina 49 voor meer informatie.
	Waarom kan ik mijn muziekbestanden niet afspelen?	U probeert wellicht een bestand af te spelen van een type dat niet ondersteund wordt. Zie " Multimedia " op pagina 49 voor meer informatie.
Systeeminformatie en prestaties	Hoe controleer ik de OS-versie van mijn toestel?	Tik op APPS > Instellingen > Over uw tablet om de OS-versie (Kernel/buildnummer) en andere informatie over hardware en software te zien.
	Waar kan ik het identificatie-serienummer vinden?	Tik op APPS > Instellingen > Over uw tablet > Apparaatinformatie .
Inschakelen	Ik kan het toestel niet inschakelen.	De batterij kan leeg zijn. Laad het toestel opnieuw op. Zie " De tablet opladen " op pagina 10 voor meer informatie.

Onderdeel	Vraag	Antwoord
Opslag	Hoe kan ik de status van het geheugen controleren?	Om de geheugenstatus te controleren, gaat u naar Instellingen > Opslag .
	Wat moet ik doen als de beschikbare interne opslagruimte van mijn apparaat vol of bijna vol is.	U moet wellicht geïnstalleerde apps verwijderen of mediabestanden verplaatsen naar de microSD-kaart.
Ontgrendelingspatroon	Ik ben mijn ontgrendelingspatroon vergeten.	<p>Na vijf onjuiste pogingen, kunt u het ontgrendelingspatroon opnieuw instellen. Tik op Patroon vergeten? en voer de gebruikersnaam en het wachtwoord van uw Google-account in.</p> <p>Opmerking: <i>U hebt een actief Google-account nodig op de tablet en internetverbinding.</i></p> <p>Wanneer deze optie niet beschikbaar is, neemt u contact op met de lokale klantenservice van Acer.</p>
Warmte	De tablet wordt warm wanneer hij oplaadt of langdurig wordt gebruikt.	<p>Het is normaal dat de tablet warm wordt tijdens het opladen. Als het opladen voltooid is, koelt de telefoon af naar de normale temperatuur.</p> <p>Het is normaal dat de tablet warm wordt als hij langdurig wordt gebruikt, bijvoorbeeld als een video wordt bekeken of een game wordt gespeeld.</p> <p>Alle tabletten van Acer worden getest voordat ze worden uitgegeven.</p>

Andere hulpbronnen

Voor meer informatie over:	Zie:
Actuele informatie over de tablet	www.acer.com
Ondersteuning	support.acer.com





Life Image



Life Image is een toepassing die uw foto's en video's tot leven brengt door van uw herinneringen een compilatie te maken die u gemakkelijker kunt bekijken.

Activeer Life Image door het toepassingmenu te openen en op **Life Image** te tikken.

Hoofdpagina van Life Image



Pictogram	Beschrijving
	Camera Hiermee maakt u een nieuwe foto.
	Camcorder Hiermee maakt u een nieuwe video.
	Galerie Hiermee voegt u foto's toe vanuit de Galerie.
	Memo Hiermee voegt u een nieuwe memo toe.
	Spatie Hiermee voegt u een spatie toe.

Pictogram	Beschrijving
	<p>Gebeurtenis Hiermee voegt u een nieuwe gebeurtenis toe.</p> <hr/>
	<p>Bewerken/bladeren Hiermee kunt u foto's en video's bewerken of er doorheen bladeren.</p> <hr/>
	<p>Instellingen Aanvullende instellingen zijn: Sjablonen, Ga naar, Back-up op SD-kaart, Herstellen vanaf SD-kaart, Instellingen.</p> <hr/>

Specificaties

Prestaties

- MediaTek 1,2 GHz quad-core-processor
- Systeemgeheugen:
 - 1 GB RAM
 - 8 of 16 GB flashgeheugen

Google Android™ besturingssysteem

Beeldscherm

- 7,9" capacitief XGA TFT lcd-multi-touchscreen
- Beeldscherm met een resolutie van 1024 x 768 en IPS-technologie

Opmerking: *Alle in dit document genoemde merken en productnamen, inclusief de handelsmerken van de respectieve ondernemingen, worden alleen gebruikt om de producten te beschrijven of te identificeren.*

Multimedia

- Mono luidspreker
- Ingebouwde microfoon

Ondersteunde formaten:

Type	Formaten
Audio opnemen	AAC-LC, AMR-WB
Afspelen van geluid	AAC-LC, AAC, AAC+ (geen "raw AAC"), AMR-NB, AMR-WB, MP3, OGG Vorbis, WAV
Opnemen van video	H.264 BP, MPEG-4 SP, H.263 BP
Afspelen van video	H.264 BP, H.264 MP, H.264 HP, MPEG-4 SP, H.263 BP

USB-aansluiting

- Micro USB-poort

Inschakelen

- Gelijkstroom ingang (5,35 V, 2 A)

Connectiviteit

- Bluetooth 4.0
- Wi-Fi IEEE 802.11b/g/n
- GPS

Camera

- Camera voorzijde
 - 0,3-megapixel
 - Vaste focus
- Camera achterzijde
 - 5-megapixel

Uitbreiding

- microSD-kaartsleuf (maximaal 32 GB)

Batterij

- Oplaadbare lithium-ionaccu: 18,6 W

Opmerking: De duur van het batterijgebruik is afhankelijk van het stroomverbruik, wat afhankelijk is van het gebruik van de systeembronnen. Als bijvoorbeeld altijd de verlichting is ingeschakeld, of als toepassingen worden gebruikt die veel stroom eisen, moet de batterij vaker worden opgeladen.

Afmetingen

Hoogte	208,7 mm
Breedte	145,7 mm
Dikte	11,1 mm
Gewicht	Wi-Fi: 410 g, 3G: 430 g

Omgeving

Temperatuur

In gebruik: 0°C tot 35°C

Niet in gebruik: -20°C tot 60°C

Vochtigheidsgraad (geen condensvorming)

In gebruik: 20% tot 80%

Niet in gebruik: 20% tot 80%

Eindgebruikerslicentieovereenkomst

BELANGRIJK - LEES ZORGVULDIG DOOR: DEZE EINDGEBRUIKERSLICENTIEOVEREENKOMST ("OVEREENKOMST") IS EEN JURIDISCHE OVEREENKOMST TUSSEN U (ALS INDIVIDU OF RECHTSPERSOON) EN ACER INC. MET INBEGRIJF VAN HAAR DOCHTERONDERNEMINGEN ("ACER") VOOR DE SOFTWARE (GELEVERD DOOR ACER OF DOOR LICENTIEHOUDERS OF LEVERANCIERS VAN ACER) DIE BIJ DEZE OVEREENKOMST HOORT, MET INBEGRIJF VAN GERELATEERDE MEDIA, DRUKWERK EN GERELATEERDE ELEKTRONISCHE GEBRUIKERSHANDLEIDINGEN MET HET MERK "ACER", "GATEWAY", "PACKARD BELL" OF "EMACHINES" ("SOFTWARE"). OVEREENKOMSTEN IN VERBINDING MET ANDERE PRODUCTEN OF ONDERWERPEN ZIJN BEDOELD NOCH GEÏMPliceerd. DOOR DE BIJGESLOTEN SOFTWARE OF DEEL ERVAN TE INSTALLEREN, GAAT U AKKOORD MET DE VOORWAARDEN EN BEPALINGEN VAN DEZE OVEREENKOMST. ALS U NIET AKKOORD GAAT MET ALLE VOORWAARDEN EN BEPALINGEN VAN DEZE OVEREENKOMST, GA DAN NIET VERDER MET DE INSTALLATIE EN VERWIJDER ONMIDDELIJK, INDIEN AANWEZIG, ALLE GEÏNSTALLEERDE BESTANDEN VAN DE SOFTWARE VAN UW TOESTEL.

ALS U NIET BESCHIKT OVER EEN GELDIG LICENTIE-EXEMPLAAR VAN DE SOFTWARE, MAG U DE SOFTWARE NIET INSTALLEREN, KOPIËREN OF OP ANDERE WIJZE GEBRUIKEN. U HEEFT GEEN RECHTEN VOLGENS DEZE OVEREENKOMST.

De software is auteursrechtelijk beschermd door wetten in de V.S. en internationale verdragen. De Software wordt in licentie uitgegeven, niet verkocht.

LICENTIEVERLENING

Acer verleent u de volgende niet-exclusieve en niet-overdraagbare rechten met betrekking tot de Software. Volgens deze Overeenkomst mag u:

1. De Software installeren en gebruiken op slechts één bepaald toestel. Een aparte licentie is vereist voor elk toestel waarop de Software wordt gebruikt;
2. Eén kopie maken van de Software voor uitsluitend back-up- of archiefdoeleinden;
3. Eén gedrukt exemplaar maken van de elektronische documenten van de Software, op voorwaarde dat de documenten elektronische zijn ontvangens.

BEPERKINGEN

U mag NIET:

1. De Software op een andere wijze gebruiken of kopiëren dan in deze Overeenkomst is opgenomen;
2. De Software verhuren of leasen aan derden;
3. De software geheel of gedeeltelijk wijzigen, aanpassen of vertalen;
4. Reverse-engineering toepassen of de Software decompileren of ontleden, of afgeleide werken maken gebaseerd op de Software;
5. Het samenvoegen van de Software met een ander programma of de Software aanpassen, behalve voor persoonlijk gebruik; en
6. Het verlenen van sublicenties of op andere wijze de Software aanbieden aan derden. Een uitzondering is dat u, na schriftelijke toestemming vooraf van Acer, de Software in zijn geheel aan derden mag overdragen, zolang u geen enkel exemplaar van de Software zelf behoudt en de derde partij de voorwaarden van deze Overeenkomst accepteert.
7. Uw rechten volgens deze Overeenkomst overdragen aan derden.
8. De Software exporteren in strijd met relevante exportwetten en reguleringen, of (i) de Software verkopen, exporteren, herexporteren, overdragen, ontleden, technische gegevens openbaren of weggeven aan verboden personen, entiteiten of bestemmingen, waaronder Cuba, Iran, Noord-Korea, Soedan en Syrië; of (ii) de Software gebruiken voor enig gebruik dat in strijd is met de wetten of reguleringen van de Verenigde Staten.

ONDERSTEUNING

Acer is niet verplicht technische of andere ondersteuning voor de Software te bieden.

ACER LIVE UPDATE

Bepaalde software bevat elementen die gebruik maken van de dienst Acer Live Update, waarmee automatisch updates voor deze software op het toestel worden gedownload en geïnstalleerd. Als u de software installeert, gaat u ermee akkoord en geeft u toestemming dat Acer (of haar licentiehouders) automatisch de versie mag controleren van de software die op het toestel gebruikt en dat upgrades voor de software mag worden geleverd en automatisch naar het toestel mag worden gedownload.

EIGENDOM EN AUTEURSRECHT

Eigendomsrecht en intellectueel eigendomsrecht op de Software en alle exemplaren ervan blijft bij Acer en de licentiehouders of leveranciers van Acer (indien van toepassing). Geen enkel eigendomsbelang of gerelateerde intellectuele eigendomsrechten van de Software kunnen bij u in bezit zijn of komen (waaronder ook eventuele wijzigingen of exemplaren gemaakt voor of door u). Eigendomsrecht en gerelateerde rechten voor het materiaal dat toegankelijk is via de Software is eigendom van de betreffende aanbieder en kan wettelijk beschermd zijn. Deze licentie verleent u geen rechten op zulk materiaal. U gaat akkoord met het volgende:

1. Geen enkele auteursrechtelijke of eigendomsvermelding van de Software te verwijderen;
2. Reproduceren van zulke vermeldingen op alle toegestane kopieën die u maakt.; en
3. Naar eer en geweten het ongeoorloofd kopiëren van de Software te voorkomen.

HANDELSMERKEN

Deze Overeenkomst verleent geen enkel recht met betrekking op handelsmerken of dienstmerken van Acer of licentiehouders of leveranciers van Acer.

VRIJWARING VAN GARANTIE

VOOR ZOVER MAXIMAAL TOEGESTAAN DOOR DE TOEPASSELIJKE WETGEVING LEVEREN ACER, ZIJN LEVERANCIERS EN LICENTIEHOUDERS DE SOFTWARE "ALS ZODANIG" MET ALLE EVENTUELE FOUTEN. BIJ DEZE VRIJWAART ACER ZICH VAN ALLE ANDERE GARANTIES EN BEPALINGEN, HETZIJ UITDRUKKELIJK, GEÏMPliceERD OF VERPLICHT, INCLUSIEF MAAR NIET BEPERKT TOT ELKE GEÏMPliceERDE GARANTIE, PLICHT OF CONDITIES M.B.T. VERKOOPBAARHEID, GESCHIKTHEID VOOR EEN BEPAALD DOEL, NAUWKEURIGHEID OF VOLLEDIGHEID VAN REACTIES, RESULTATEN, VAKMANSCHAP, AANWEZIGHEID VAN VIRUSSEN EN VERWAARLOZING MET BETREKKING TOT DE SOFTWARE EN DE VOORWAARDE VAN OF HET NALATEN VAN DIENSTVERLENING. BOVENDIEN WORDT ER MET BETREKKING TOT DE SOFTWARE GEEN GARANTIE OF MOGELIJKHEID VERLEEND OP EIGENDOM, RUSTIG GENOT, RUSTIG BEZIT, CORRESPONDENTIE VOOR BESCHRIJVING OF NIET-INBREUK MAKEN.

UITSLUITING VAN INCIDENTELE SCHADE, GEVOLGSCHADE EN BEPAALDE ANDERE SCHADE VOOR ZOVER MAXIMAAL TOEGESTAAN DOOR TOEPASSELIJKE WETGEVING, KUNNEN ACER, ZIJN LEVERANCIERS OF LICENTIEHOUDERS, AANSPRAKELIJK WORDEN GEHOUDEN VOOR WELKE SPECIALE, INCIDENTELE, INDIRECTE, AANVULLENDE SCHADE OF GEVOLGSCHADE DAN OOK (WAARONDER, MAAR NIET BEPERKT TOT, SCHADE WEGENS WINSTDERIVING, VERLIES VAN VERTROUWELIJKE OF ANDERE INFORMATIE, ONDERBREKING VAN ONDERNEMERSCHAP, PERSOONLIJK LETSEL, VERLIES VAN PRIVACY, HET NIET VOLDOEN VAN Plichten DIE TER GOEDER TROUW OF REDELIJKER WIJZE MOETEN WORDEN VOLDAAN, NALATIGHEID EN SCHADE WEGENS ANDER FINANCIËEL OF ENIG ANDER VERLIES), ALS GEVOLG VAN OF OP ENIGE WIJZE IN VERBINDING STAAND MET HET GEBRUIK VAN OF HET NIET IN STAAT ZIJN TOT HET GEBRUIK VAN DE SOFTWARE, HET LEVEREN VAN OF NIET KUNNEN LEVEREN VAN DIENSTVERLENING, OF OP ANDERE WIJZE IN VERBINDING MET BEPALINGEN VAN DEZE OVEREENKOMST, ZELFS IN HET GEVAL VAN SCHULD, ONRECHTMATIGE DAAD (WAARONDER NALATIGHEID), STRIKTE AANSPRAKELIJKHEID, CONTRACTBREUK OF VERBREKEN VAN DE GARANTIE VAN ACER OF ZIJN LEVERANCIERS OF LICENTIEHOUDERS, EN ZELFS ALS ACER EN ZIJN LEVERANCIERS EN LICENTIEHOUDERS OP DE HOOGTE ZIJN GESTELD VAN DE MOGELIJKHEID VAN DERGELIJKE SCHADE.

BEPERKING VAN AANSPRAKELIJKHEID EN RECHTSMIDDELEN

ONGEACHT ENIGE SCHADE DIE OM WELKE REDEN DAN OOK IS OPGETREDEN (WAARONDER, MAAR NIET BEPERKT TOT ALLE SCHADE DIE HIERBOVEN IS GENOEMD EN ALLE DIRECTE OF INDIRECTE SCHADE) ZAL DE TOTALE AANSPRAKELIJKHEID VAN ACER, ZIJN LEVERANCIERS EN LICENTIEHOUDERS, ONDER GEEN ENKELE VOORWAARDE VAN DEZE LICENTIE, EN ALS COMPENSATIE VOOR HET VOORAFGAANDE, BEPERKT ZIJN TOT HET TOTAALBEDRAG DAT U VOOR DE SOFTWARE HEBT BETAALD. VOORGAANDE BEPERKINGEN, UITSLUITINGEN EN VRIJWARINGEN (OOK DE VRIJWARING VAN GARANTIE EN UITSLUITING VAN INCIDENTELE SCHADE, GEVOLGSCHADE EN BEPAALDE ANDERE SCHADE HIERBOVEN) ZIJN VAN TOEPASSING VOOR ZOVER DIT MAXIMAAL IS TOEGESTAAN DOOR TOEPASSELIJKE WETGEVING, ZELFS ALS ENIGE GENOEGDOENING HAAR ESSENTIËLE DOEL MIST; IN BEPAALDE RECHTSGBIEDEN IS DE UITSLUITING OF BEPERKING VAN DE AANSPRAKELIJKHEID VOOR GEVOLGSCHADE OF INCIDENTELE SCHADE NIET TOEGESTAAN, WAARDOOR HET BOVENSTAANDE WELLICHT NIET VAN TOEPASSING IS OP U.

BEËINDIGING

Ongeacht enige andere rechten, kan Acer met onmiddellijke ingang en zonder kennisgeving deze Overeenkomst beëindigen als u de voorwaarden en bepalingen van deze Overeenkomst niet opvolgt.

In dat geval bent u verplicht:

1. Het gebruik van de Software te beëindigen;
2. Het origineel en eventuele kopieën van de Software te vernietigen of retourneren aan Acer; en
3. De Software te verwijderen van alle toestellen waarop het is geplaatst.

Elke vrijwaring van garantie en beperking van aansprakelijkheid die in deze Overeenkomst is beschreven trossert de beëindiging van deze Overeenkomst

ALGEMEEN

Deze Overeenkomst vertegenwoordigt de volledige overeenkomst tussen u en Acer met betrekking tot deze licentie voor de Software en vervangt alle voorgaande overeenkomsten, communicatie, voorstellen en representaties tussen de partijen. Deze Overeenkomst heeft voorrang bij elke tegenstrijdige of extra voorwaarde van elke offerte, bestelling, bevestiging of soortgelijke communicatie. Deze overeenkomst mag uitsluitend gewijzigd worden door een geschreven document ondertekend door beide partijen. Als een rechtbank of juridische bevoegdheid enige bepaling van deze Overeenkomst als tegenstrijdig met de wet acht, wordt de betreffende bepaling afgedwongen voor zover dit maximaal toegestaan is en de resterende bepalingen van deze Overeenkomst blijven volledig van kracht.

EXTRA BEPALINGEN M.B.T. SOFTWARE EN DIENSTEN VAN DERDEN

Software die door licentieverleners of leveranciers van Acer ("Software van derden") mag u uitsluitend inzetten voor persoonlijk, niet-commercieel gebruik. U mag de Software van derden op geen enkele wijze inzetten op een wijze die de dienstverlening van de licentieverleners of leveranciers van Acer ("Dienstverlening van derden") kan beschadigen, doen stoppen, overbelasten of inperken. Bovendien mag u de Software van derden niet inzetten op een wijze die het gebruik of genot van de Dienstverlening van derden, of de dienstverlening en producten van sublicentieverleners van de licentieverleners of leveranciers van Acer, door iemand kan verstoren. Het gebruik van de Software van derden en Dienstverlening van derden is tevens gebonden aan extra voorwaarden en bepalingen en beleid, beschikbaar via onze wereldwijde website.

Privacybeleid

Tijdens registratie wordt u gevraagd informatie over te dragen aan Acer. Zie het privacybeleid van Acer op www.acer.com/worldwide/support/swa.htm of kijk op de nationale website van Acer.

Gracenote

Technologie voor muziekherkenning en gerelateerde gegevens worden aangeboden door Gracenote®. Gracenote®, het logo en logotype van Gracenote logo en het logo "Powered by Gracenote" zijn gedeponeerde handelsmerken of handelsmerken van Gracenote, Inc. in de Verenigde Staten en/of andere landen.