



MANUEL D'UTILISATION

Autoradio CD/MP3/WMA

Veillez lire ce guide avec attention avant d'utiliser cet appareil, et conservez-le pour référence ultérieure.

MODÈLE

LCS700BN/ LCS700BR

P/NO : MFL63284901

FRANÇAIS

Table des matières

- 3 Consignes de sécurité
- 4 Façade
- 5 télécommande
 - Installation de la pile
- 6 À propos de la façade amovible
 - Mise en place de la façade
 - Retrait du tableau de contrôle
- 7 Installation
 - Installation de base
 - Retrait de l'ancien autoradio
 - Installation ISO-DIN
- 8 Raccordement
- 9-10 Fonctions de base
 - Mise en sourdine
 - Utilisation de l'égaliseur
 - Utilisation de la fonction XDSS+(eXtreme Dynamic Sound System)
 - Affichage de l'horloge
 - Désactivation de l'éclairage de l'afficheur
 - Réinitialisation de l'appareil
 - Ajustement des réglages généraux
- 10-11 Écoute de CD
 - Pause ou reprise de la lecture d'un CD
 - Recherche d'une section dans une piste ou un fichier
 - Accès à un autre fichier/piste
 - Affichage des informations sur votre musique
 - Options de lecture des pistes/fichiers
- 11 Écoute de la musique depuis un appareil externe
- 12-13 Écoute de la radio
 - Mémorisation manuelle des fréquences souhaitées
 - Écoute d'une station préréglée
 - Réglages du tuner
- 13 Utiliser un périphérique USB
 - Accès à un autre lecteur
 - Recherche rapide d'un fichier
- 14-15 Connecter une technologie sans fil *Bluetooth*
 - Utilisation d'une technologie sans fils *Bluetooth*
 - Déconnecter un téléphone
 - Répondre et Terminer un appel
 - Rejeter un appel
 - Appel d'un numéro prédéfini
 - Vérification des appels manqués
 - Mémorisation des numéros dans la liste des derniers appels
 - Transfert audio
 - Jumeler votre appareil et un dispositif avec une technologie sans fils *Bluetooth*
 - Lire des fichiers MP3
 - Information de profils de technologie sans fils *Bluetooth*
- 16 Mise au point du réglage (Technologie sans fils *Bluetooth*)
- 17-19 Liste de compatibilité du téléphone (Technologie sans fils *Bluetooth*)
- 20 Dépannage
- 21 Caractéristiques techniques



LG Electronics déclare par la présente que ce ou ces produits sont conformes aux exigences essentielles et aux dispositions applicables des directives 2006/28/CE (ANNEXE I, 3.2.9), 72/245/CEE, 99/5/CE et 2006/95/CE.

Représentant européen :

LG Electronics Service Europe B.V. Veluwezoom 15, 1327 AE Almere, Pays-Bas (Tél. : +31-(0)36-547-8888)

Cette unité est compatible avec la télécommande à bouton tournant. Cette fonction permet de commander en envoyant le signal de la télécommande à bouton tournant à l'unité. Pour plus de renseignements, contactez votre revendeur .

Consignes de sécurité



ATTENTION
RISQUE DE CHOC
ÉLECTRIQUE. NE PAS OUVRIR



ATTENTION : AFIN DE RÉDUIRE LE RISQUE DE CHOC ÉLECTRIQUE, NE RETIREZ PAS LE BOÎTIER (NI L'ARRIÈRE). AUCUNE PIÈCE DE CET APPAREIL N'EST SUSCEPTIBLE D'ÊTRE RÉPARÉE PAR L'UTILISATEUR. CONFIEZ L'ENTRETIEN DE L'APPAREIL À DES PERSONNES QUALIFIÉES.



Le symbole d'un éclair à l'intérieur d'un triangle sert à avertir l'utilisateur de la présence d'une tension dangereuse non isolée dans le corps de l'appareil, qui peut être suffisamment élevée pour provoquer un risque d'électrocution.



Le symbole d'un point d'exclamation à l'intérieur d'un triangle sert à avertir l'utilisateur de la présence d'instructions d'utilisation et de maintenance (entretien) importantes dans la documentation qui accompagne l'appareil.



Conduisez toujours votre véhicule avec prudence. Ne vous laissez pas distraire au volant et soyez toujours attentif aux conditions de circulation. Si vous voulez modifier les réglages ou toute autre fonction, gardez-vous à un endroit sûr et autorisé avant d'effectuer de telles opérations.



N'utilisez pas l'appareil pendant des périodes prolongées à des températures extrêmement basses ou élevées (-10 °C à 60 °C).



Afin de réduire les risques de choc électrique, n'enlevez pas le couvercle ou la partie arrière de l'appareil. Aucune pièce de cet appareil n'est susceptible d'être réparée par l'utilisateur. Confiez l'entretien à des personnes qualifiées.



Pour réduire les risques d'incendie ou de choc électrique, n'exposez pas cet appareil à la pluie, l'humidité, des projections d'eau ou des éclaboussures.



La température extérieure de l'appareil peut être extrêmement élevée. N'utilisez l'appareil qu'après son installation appropriée dans votre véhicule.



Cet appareil n'accepte pas les disques de 8 cm (utilisez uniquement des disques de 12 cm).

ATTENTION: cet appareil utilise un système laser.

Afin de garantir l'utilisation correcte de cet appareil, veuillez lire attentivement ce manuel d'utilisation et conservez-le pour vous y référer ultérieurement.

Si l'appareil nécessite une intervention de maintenance, contactez un point de service après-vente agréé. L'utilisation de commandes, de réglages ou de procédures autres que ceux décrits dans le présent manuel peut entraîner une exposition à des radiations dangereuses. Pour éviter l'exposition directe au faisceau laser, n'essayez pas d'ouvrir le boîtier. Le rayonnement laser est visible lorsque l'appareil est ouvert. NE REGARDEZ PAS DIRECTEMENT LE FAISCEAU.

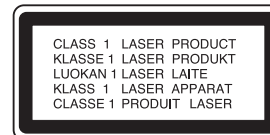

Cet appareil est équipé d'une batterie transportable ou de piles rechargeables. **Retrait sans danger de la batterie ou des piles de l'appareil:** Pour retirer la batterie ou les piles usagées, procédez dans l'ordre inverse de leur insertion. Pour empêcher toute contamination de l'environnement et tout danger pour la santé des êtres humains et des animaux, la batterie ou les piles usagées doivent être mises au rebut dans le conteneur approprié à un point de collecte prévu pour leur recyclage. Ne jetez pas la batterie ou les piles usagées avec les autres déchets. Recyclez toujours les batteries et piles rechargeables usagées. Les piles ne doivent pas être exposées à une chaleur excessive comme le soleil, ou le feu.



Mise au rebut des produits

1. Le pictogramme d'une poubelle barrée sur le produit indique que le produit est conforme à la Directive européenne 2002/96/CE.
2. Tous les déchets électriques et électroniques doivent être collectés séparément et transportés par les services de voirie municipaux vers des installations spécifiques de collecte des déchets, identifiées en conséquence par le gouvernement ou par les autorités locales.
3. Le traitement correct de votre vieil appareil contribue à protéger l'environnement et la santé des personnes.
4. Pour plus d'informations sur le traitement de votre appareil en fin de vie, merci de bien vouloir vous adresser à votre mairie, au service de la voirie ou au magasin où vous avez acheté le produit.

Attention

S'il est mal raccordé, l'appareil affiche le message suivant.

- Court-circuit au port antenne :

"ANTENNA ON PORT SHORT CIRCUIT CHECK" (Court-circuit au port antenne - vérifier)

Après l'avoir rebranché, redémarrez l'appareil.

Façade

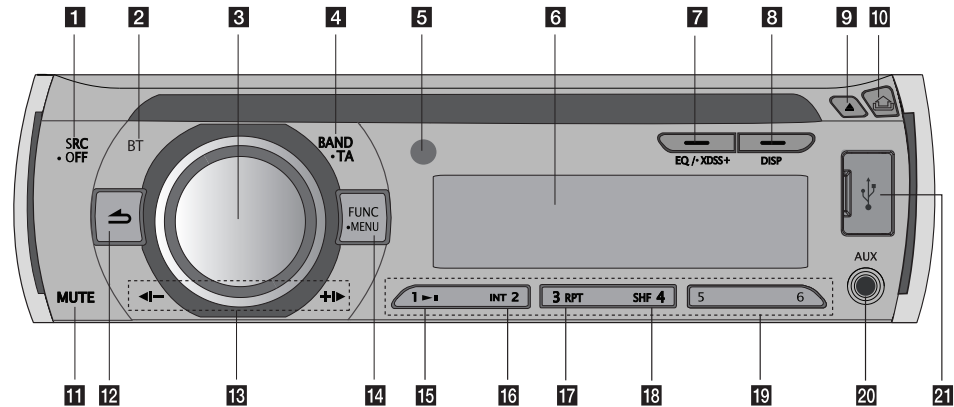

- 1** [SRC] Permet de sélectionner la source.
[• OFF] Permet d'allumer/éteindre l'appareil.
- 2** [BT] Permet d'activer la fonction Bluetooth.
- 3** **Bouton de volume**
- Permet de régler le niveau du volume.
 - Permet de confirmer les réglages.
 - Permet de vérifier les pistes ou les fichiers en mode CD ou les stations pré-réglées en mode TUNER.
- 4** [BAND] Permet de sélectionner une bande de fréquences.
[• TA] Annonces sur le trafic (En option)
Permet de rechercher les stations captant des informations TA/TP.
- 5** Capteur de la télécommande
- 6** Afficheur
- 7** [EQ]/[• XDSS+]
Permet d'améliorer la qualité audio.
- 8** [DISP]
- Appuyez sur cette touche pour afficher l'heure.
 - Maintenez cette touche enfoncée pour dés-activer l'éclairage de l'afficheur.
- 9** [▲] Permet d'éjecter un disque.
- 10** [🔌] Permet de détacher la façade.
- 11** [MUTE]
Permet de couper le son temporairement.
- 12** [↶] Permet de revenir à l'étape précédente.
- 13** [▶/+] Permet d'avancer/ Rechercher/ Recherche/ Réglage
- 14** [FUNC] Permet de régler les options de lecture dans chaque mode.
[• MENU] Permet d'accéder au menu de réglage.
- 15** [⏸] Permet de démarrer ou suspendre la lecture.
- 16** [INT] Lecture de l'intro
- 17** [RPT] Lecture répétée
- 18** [SHF] Lecture aléatoire
- 19** **Touches numériques**
Permettent de sélectionner un numéro de station pré-réglée en mode TUNER.
- 20** [AUX] Permet d'écouter la musique d'un autre lecteur portable connecté à cette prise.
- 21** Prise USB

télécommande

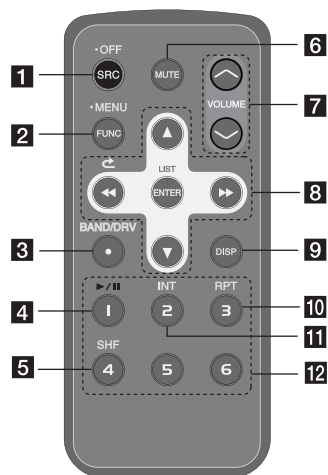

- 1** [SRC] Permet de sélectionner la source.
 [• OFF] Extinction.
- 2** [• MENU] Permet d'accéder au menu de réglage.
 [FUNC] Permet de régler les options de lecture dans chaque mode.
- 3** [BAND/DRV]
 • Permet de sélectionner une bande de fréquences.
 • Permet de passer à un autre périphérique USB.
- 4** [▶/||] Permet de démarrer ou suspendre la lecture.
- 5** [SHF] Lecture aléatoire
- 6** [MUTE] Permet de couper le son temporairement.

- 7** Permet de régler le niveau du volume.
- 8** [◀◀▶▶] Avance/ Recherche/ Recherche/ Réglage
 [↶] Permet de revenir à l'étape précédente.
 [▲ ▼] Liste vers le haut/vers le bas
 • Permettent d'ajuster les réglages.
 • Permet de reculer ou d'avancer de 10 pistes MP3/WMA si le CD ne comporte aucun dossier ou un dossier.
 • Permet d'accéder au dossier précédent ou suivant si le CD comporte plus de deux dossiers.
- [ENTER/LIST]
 • Permet de confirmer les réglages.
 • Permet de vérifier les pistes ou les fichiers en mode CD ou les stations pré-réglées en mode TUNER.
- 9** [DISP]
 • Appuyez sur cette touche pour afficher l'heure.
 • Maintenez cette touche enfoncée pour désactiver l'éclairage de l'afficheur.
- 10** [RPT] Lecture répétée
- 11** [INT] Lecture de l'intro
- 12** Touches numériques Permettent de sélectionner un numéro de station pré-réglée en mode TUNER.

Installation de la pile

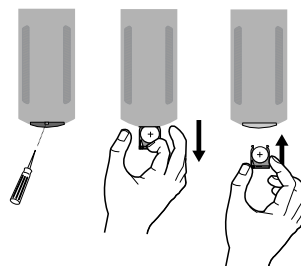

- 1 Retirez le cache de la pile à l'aide d'un objet pointu tel qu'un stylo à bille.
- 2 Insérez la pile + puis - remettez le cache correctement.
- 3 Remettez le cache en place.

Remarque

- Utilisez uniquement une pile au lithium CR2025 (3 V).
- Retirez la pile de la télécommande si vous n'utilisez pas celle-ci pendant une période prolongée.
- Ne laissez pas l'appareil dans un endroit chaud ou humide.
- Ne manipulez pas la pile à l'aide d'outils métalliques.
- Ne rangez pas la pile avec des matériaux métalliques.

À propos de la façade amovible

Mise en place de la façade

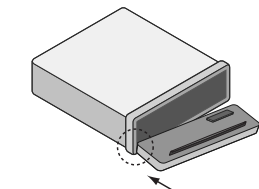

- 1 Alignez le côté gauche du panneau avec l'unité.

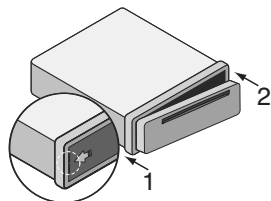

- 2 Poussez le côté droit du panneau dans l'unité jusqu'à ce qu'il s'enclenche

Attention

- Il se peut que les touches de contrôle ne fonctionnent pas bien si la façade n'est pas correctement installée. Dans ce cas, appuyez légèrement sur la façade.
- Ne laissez pas la façade à un endroit directement exposé aux rayons du soleil ou à des températures élevées.
- Ne faites pas tomber la façade et ne la soumettez pas à des chocs.
- Ne laissez pas des substances volatiles telles que benzine, diluants ou insecticides entrer en contact avec la surface de la façade.

Retrait du tableau de contrôle

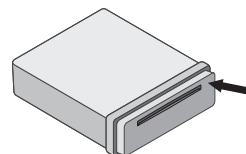

1. Appuyer sur “▲” pour libérer le tableau de contrôle.

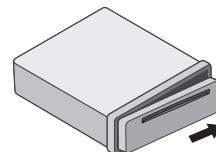

2. Poussez la façade vers la droite.

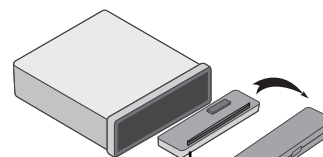

3. Retirez la façade de l'appareil.
4. Rangez la façade dans l'étui de protection.

Façade
Étui de protection

Remarque

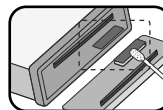

Nettoyez périodiquement les contacts de l'arrière du panneau de contrôle avec du coton imbibé d'alcool. Pour votre sécurité, avant le nettoyage coupez le contact de la voiture et enlevez la clé du commutateur d'allumage.

Installation

Installation de base

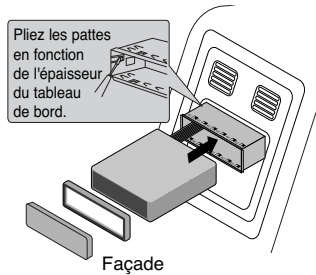

Avant de procéder à l'installation, vérifiez que le contact est éteint et retirez la borne de la batterie du véhicule afin d'éviter les courts-circuits.

- 1 Retirez l'autoradio existant.
- 2 Effectuez les branchements nécessaires.
- 3 Installez le manchon d'installation.
- 4 Insérez l'appareil dans le manchon d'installation.

Installation ISO-DIN

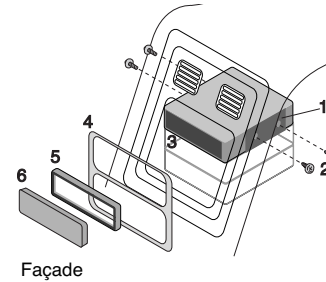

- 1 Faites glisser l'appareil dans le châssis ISO-DIN.
- 2 Fixez les vis récupérées de l'ancien appareil.
- 3 Faites glisser l'appareil et le châssis dans l'ouverture du tableau de bord.
- 4 Installez le contour ou le panneau d'adaptateur de l'autoradio.
- 5 Installez la garniture de l'appareil.
- 6 Installez la façade sur l'appareil.

Retrait de l'ancien autoradio

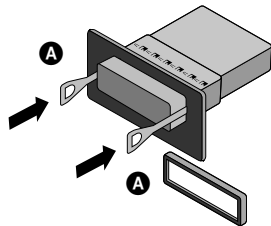

Si le tableau de bord comporte déjà un manchon d'installation pour autoradio, vous devez le retirer.

- 1 Retirez le support arrière de l'appareil.
- 2 Retirez la façade et la garniture de l'appareil.
- 3 Insérez le levier **A** dans l'orifice sur l'un des côtés de l'appareil. Faites de même de l'autre côté et retirez l'appareil du manchon d'installation.

Raccordement

Avant de procéder au raccordement, vérifiez que le contact est éteint et retirez la borne ⊖ de la batterie afin d'éviter les courts-circuits.

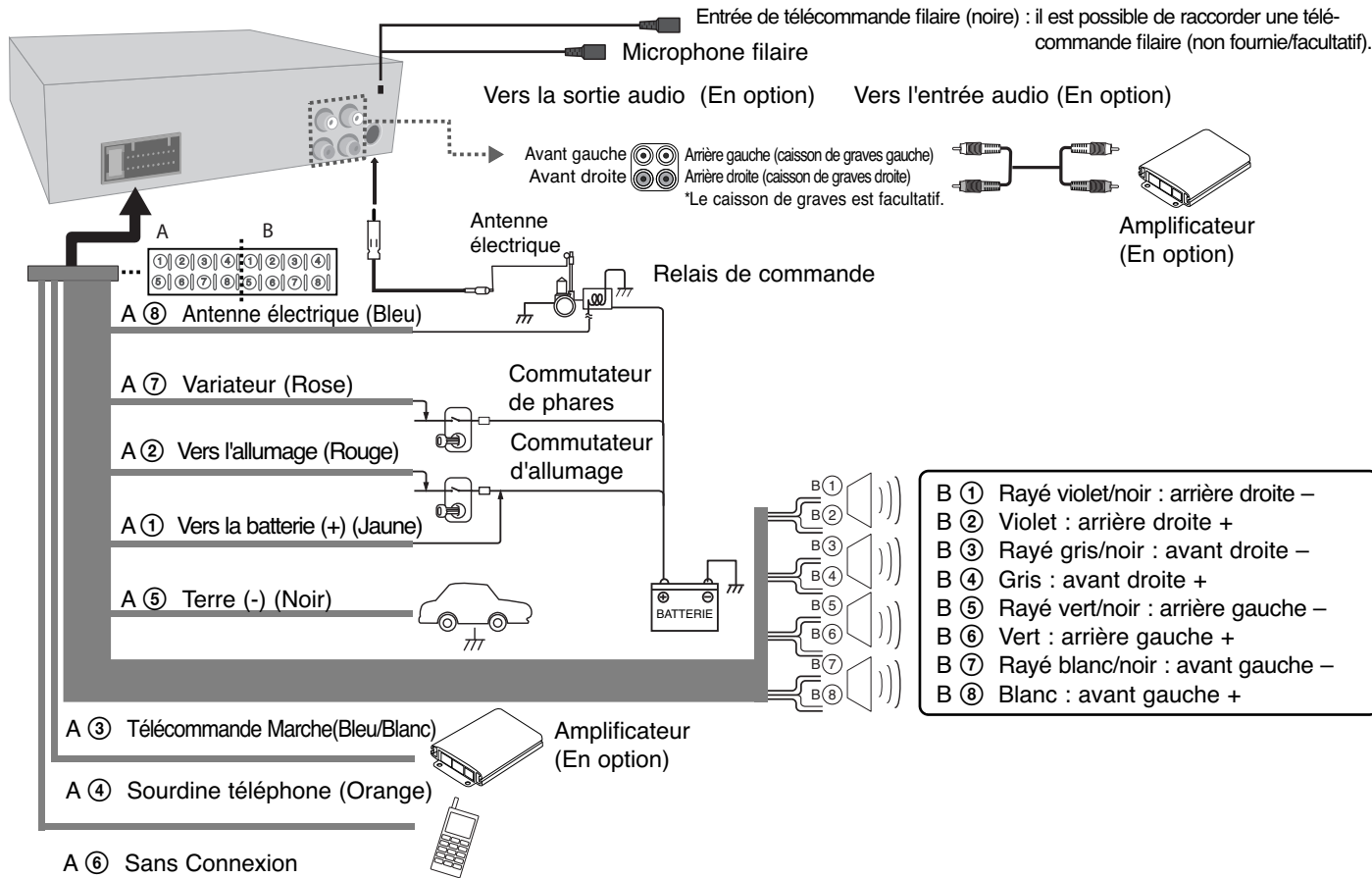

Fonctions de base

	SUR LE LECTEUR	SUR LA TÉLÉCOMMANDE
1. Allumer l'appareil.	N'importe quelle touche	-
2. Sélectionner une source.	SRC	SRC
3. Régler le volume.	Tournez le bouton de volume	VOLUME ^ v
4. Arrêter l'appareil.	Maintenez enfoncée la touche ● OFF	Maintenez enfoncée la touche ● OFF

Fonctions de base : autres possibilités

Mise en sourdine

- Appuyez sur la touche **MUTE** pour couper le son.
- Pour annuler, appuyez de nouveau sur la touche.

Utilisation de l'égaliseur

L'égalisation est l'augmentation ou la réduction de la force du signal des fréquences audio. Cette fonction vous aide à profiter pleinement du son. Appuyez plusieurs fois sur la touche **EQ/ • XDSS+**. L'indicateur affiche la sélection dans l'ordre suivant :

POP → CLASSIC → ROCK → JAZZ → VOCAL → SALSA → SAMBA → REGGAE → RUSSY → USER1 → USER2 → Off(aucun affichage)

✦ Remarque

- Lorsque XDSS+ est réglé sur "Off" (Arrêt), vous pouvez ajuster les réglages de l'égaliseur.
- Vous pouvez régler le niveau sonore selon vos préférences. Une fois que vous avez sélectionné un mode utilisateur, appuyé sur la touche [SOUND] et ajusté le niveau sonore (BASS (graves), MID (médiums), TRB (aigus)), il sera automatiquement mémorisé pour le mode utilisateur en cours de sélection. Reportez-vous à la section "Réglage du son" pour le mode utilisateur 1/2.

Utilisation de la fonction XDSS+ (eXtreme Dynamic Sound System)

permet d'améliorer les aigus et les graves.

- Appuyez sur la touche **EQ/ • XDSS+** et maintenez-la enfoncée.
- Pour annuler, maintenez de nouveau la touche enfoncée.

Affichage de l'horloge

- Appuyez sur **DISP** une fois pour vérifier l'horloge.
- Appuyez de nouveau sur cette touche pour la faire disparaître.

Désactivation de l'éclairage de l'afficheur

- Maintenez enfoncée la touche **DISP**.
- Maintenez-la enfoncée à nouveau pour réactiver l'éclairage.

✦ Remarque

Lorsque l'éclairage est désactivé, appuyez sur n'importe quelle touche pour l'activer. Il s'éteindra automatiquement au bout de quelques secondes si vous n'appuyez sur aucune touche.

Réinitialisation de l'appareil

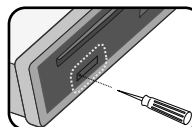

Cette procédure permet de réinitialiser l'appareil lorsqu'il ne fonctionne pas correctement.

- Appuyez sur la touche [▲] et retirez la façade. (Reportez-vous à la page 6 pour savoir comment détacher la façade.)
- Enfoncez un objet pointu dans l'orifice de réinitialisation (RESET).

Ajustement des réglages généraux

Vous pouvez ajuster le son, l'éclairage et d'autres réglages à l'aide de la touche **MENU**.

Sur l'appareil

- Maintenez enfoncée la touche **FUNC/ • MENU**.
- Tournez le bouton de volume pour sélectionner [SOUND] (Son), [LIGHT] (Éclairage) ou [OTHER] (Autre) et appuyez pour confirmer.
- Tournez le bouton de volume pour sélectionner l'option de votre choix et appuyez pour confirmer.
- Tournez le bouton de volume vers la droite ou vers la gauche pour régler le niveau.
- Appuyez sur le bouton de volume pour confirmer le réglage. Si vous voulez revenir à l'étape précédente, appuyez sur la touche ↵.

Sur la télécommande

- Maintenez enfoncée la touche **FUNC/ • MENU**.
- Appuyez sur la touche ▲ ou ▼ pour sélectionner [SOUND] (Son), [LIGHT] (Éclairage) ou [OTHER] (Autre), puis appuyez sur **ENTER**.
- Appuyez sur la touche ▲ ou ▼ pour sélectionner le mode, puis appuyez sur **ENTER**.
- Appuyez sur la touche ▲ ou ▼ pour régler le niveau.
- Appuyez sur la touche **ENTER** pour confirmer le réglage. Si vous voulez revenir à l'étape précédente, appuyez sur la touche ↵.

Réglage du son

Vous pouvez ajuster la qualité audio en réglant le niveau des options BAL (haut-parleur gauche/droit), FAD (haut-parleur avant/arrière) et S-W (caisson de graves : en option).

Réglage de l'éclairage

Vous pouvez régler les effets d'éclairage en ajustant les options LED, DIM et DIM L.

- LED COL1/ COL2/ AUTO : Vous pouvez modifier la couleur de l'afficheur LED
- DIM (Variateur) OFF / ON / AUTO
Vous pouvez modifier la luminosité de l'afficheur pendant que l'appareil est allumé. Lorsque vous réglez le paramètre DIMMER sur AUTO, le variateur fonctionne selon le réglage du variateur du véhicule.
- DIM L (Niveau du variateur)
Lorsque vous réglez le paramètre DIM sur ON/AUTO, vous pouvez ajuster le niveau du variateur. (-2, -1, 0, +1, +2)

Autres réglages

- AUX (Auxiliaire) ON / OFF
Cet appareil permet l'utilisation d'un appareil auxiliaire. Activez la fonction auxiliaire pour utiliser un périphérique auxiliaire raccordé à l'appareil.
- BEEP 2ND / ALL
BEEP2ND : l'appareil émet un signal sonore lorsque vous appuyez de façon prolongée sur les touches (1 s).
BEEP ALL : l'appareil émet un signal sonore chaque fois que vous appuyez sur une touche.
- A-EQ (Égaliseur automatique) ON/OFF
L'égaliseur automatique fonctionne uniquement avec les fichiers musicaux compatibles Genre sur l'appareil. Lorsque vous réglez l'égaliseur automatique sur ON (Marche), le réglage POP, CLASSIC, ROCK ou JAZZ est automatiquement sélectionné en fonction du genre musical.
- SW (Caisson de graves) OFF / SW 55 Hz / SW 85 Hz / SW 120 Hz
Vous pouvez activer le caisson de graves.
SW OFF <-> SW 55 Hz <-> SW 85 Hz <-> SW 120 Hz.
- DEMO OFF/ ON
Vous pouvez modifier l'indication initiale sur l'afficheur en passant au nom de l'information (nom de la fonction, nom de l'EQ, etc.) pendant l'écoute d'une source.
- CLK(horloge)
Pour les modèles ne prenant pas en charge la fonction RDS ou même pour un modèle RDS, lorsque les informations RDS de l'heure (CT) ne peuvent pas être reçues et que vous réglez le paramètre CT dans le menu de réglage sur OFF (Arrêt), vous pouvez régler l'heure vous-même.
Reportez-vous à la page 12 pour régler le paramètre CT (Heure) sur ON (Marche) ou OFF (Arrêt).

Écoute de CD

	SUR LE LECTEUR	SUR LA TÉLÉCOMMANDE
1. Allumer l'appareil.	-	-
2. Sélectionner une source.	Tournez le bouton de volume	VOLUME ^ v

Écoute de CD : autres possibilités

Pause ou reprise de la lecture d'un CD

1. Appuyez sur la touche **⏸** du lecteur (**⏸** sur la télécommande) pendant la lecture.
2. Appuyez de nouveau sur cette touche pour reprendre la lecture.

Recherche d'une section dans une piste ou un fichier

1. Maintenez enfoncée la touche **◀|** ou **|▶** de l'appareil (**◀◀** ou **▶▶** sur la télécommande) pendant environ 1 seconde au cours de la lecture.
2. Appuyez sur la touche **▶|** de l'appareil (**▶|** sur la télécommande) à l'endroit souhaité.

Accès à un autre fichier/piste

Appuyez sur la touche **◀|** ou **|▶** du lecteur (**◀◀/▶▶** sur la télécommande).
Ou

1. Appuyez sur le bouton de volume ou sur la touche **ENTER** de la télécommande.
2. Tournez le bouton de volume de l'appareil ou appuyez sur la touche **▲** ou **▼** de la télécommande pour sélectionner la piste ou le fichier souhaité.
3. Appuyez sur la touche **ENTER** (ou bouton de volume) pour démarrer la lecture.

Remarque

Pour accéder à la piste précédente, appuyez brièvement sur la touche **◀|** dans les 3 premières secondes de lecture.

Affichage des informations sur votre musique

Les fichiers MP3/WMA comportent souvent des balises. Ces balises montrent le titre, l'artiste ou l'album. Appuyez plusieurs fois sur **DISP** pendant la lecture d'un fichier MP3/WMA/CD. S'il n'y a pas d'informations, le message "NO TEXT" (Aucun texte) apparaîtra dans l'afficheur.

Options de lecture des pistes/fichiers

Utilisation des touches rapides

1. Appuyez sur les touches **INT/ RPT/ SHF**.
2. Recommencez pour annuler l'opération.

Ou

Utilisation de la touche FUNC

Sur l'appareil

1. Appuyez sur la touche **FUNC/ • MENU**.
2. Tournez le bouton de volume pour sélectionner l'option de votre choix et appuyez pour confirmer.
3. Tournez le bouton de volume pour régler l'option.
4. Appuyez sur le bouton de volume pour confirmer le réglage.

Si vous voulez revenir à l'étape précédente, appuyez sur la touche ↵.

Sur la télécommande

1. Appuyez sur la touche **FUNC/ • MENU**.
2. Appuyez sur la touche ▲ ou ▼ pour sélectionner une option, puis appuyez sur **ENTER**.
3. Appuyez sur la touche ▲ ou ▼ pour régler l'option.
4. Appuyez sur la touche **ENTER** pour confirmer le réglage.
Si vous voulez revenir à l'étape précédente, appuyez sur la touche ↵.

- **INT** (Lecture de l'intro)

Chaque fichier du dossier actuellement sélectionné (■ **INT**) ou les 10 premières secondes de chaque piste ou fichier (**INT**) du disque sont lus.

- **RPT** (Lecture répétée)

Les pistes ou fichiers (**1 RPT**) ou le dossier (■ **RPT**) sélectionnés sur le disque sont lus de façon répétée.

- **SHF** (Lecture aléatoire)

Chaque fichier du dossier actuellement sélectionné (■ **SHF**) ou toutes les pistes ou fichiers (**SHF**) du disque sont lus aléatoirement. Pendant la lecture aléatoire, si vous appuyez sur la touche b?-, vous ne passerez pas à la piste précédente.

Remarque

- ■ : cette icône s'affiche pendant la lecture d'un fichier MP3/WMA
- **La compatibilité des disques MP3/WMA avec cet appareil est limitée comme suit :**
 1. Fréquence d'échantillonnage : 8 kHz à 48 kHz (MP3) ; 22,05 kHz à 48 kHz (WMA)
 2. Débit binaire : 8 kHz à 320 Kbit/s (VBR inclus) (MP3) ; 32 kHz à 320 Kbit/s (WMA)
 3. Le système de fichier des CD-R/CD-RW doit être "ISO 9660".
 4. Si vous enregistrez des fichiers MP3/WMA avec un logiciel ne pouvant pas créer de système de fichiers (par exemple Direct-CD), la lecture des fichiers MP3/WMA sera impossible. Nous vous conseillons d'utiliser "Easy-CD Creator", qui crée un système de fichiers ISO 9660.

Veillez également noter qu'il est nécessaire d'avoir une autorisation pour télécharger des fichiers MP3/WMA et de la musique depuis internet. Notre société n'ayant pas le droit d'accorder une telle autorisation, cette dernière doit toujours être recherchée auprès du détenteur des droits d'auteur.

Vous devez choisir l'option de format de disque [À image ISO] lorsque vous formatez des disques réinscriptibles afin qu'ils soient compatibles avec les lecteurs LG. Si vous choisissez l'option "Système de fichiers actifs", le disque ne pourra pas être lu sur les lecteurs LG.

(À image ISO/Système de fichiers actifs : options de formatage de disque pour Windows Vista)

Écoute de la musique depuis un appareil externe

	SUR LE LECTEUR	SUR LA TÉLÉCOMMANDE
1. Raccorder un appareil externe à la prise AUX à l'aide du câble d'entrée de ligne.	-	-
2. Sélectionner la source AUX.	SRC	SRC
3. Lire l'appareil auxiliaire connecté.	-	-
4. Ajuster le volume.	Tournez le bouton de volume	VOLUME ^ v

Écoute de la musique depuis un appareil externe : autres possibilités

Prévention des changements brusques de volume lors de la sélection d'une autre source

Réglez l'option AUX sur ON (Marche), puis sélectionnez GAIN LOW (Gain faible) ou HIGH (Gain élevé) pour ajuster le niveau de volume de chaque source afin d'éviter des changements brusques de volume lorsque vous passez d'une source à une autre.

1. Appuyez sur les touches **FUNC/ • MENU**.
2. Tournez le bouton de volume de l'appareil ou appuyez sur la touche ▲ ou ▼ de la télécommande pour régler l'option (GAIN L/H).
3. Appuyez sur le bouton de volume de l'appareil ou sur la touche **ENTER** de la télécommande pour confirmer le réglage.
4. Si vous voulez revenir à l'étape précédente, appuyez sur la touche ↵.

Écoute de la radio

	SUR LE LECTEUR	SUR LA TÉLÉCOMMANDE
1. Sélectionner la source Tuner.	SRC	SRC
2. Sélectionner une bande.	BAND	BAND
3. Lancer la recherche automatique. Lancer la recherche manuelle.	◀ -/+ ▶ Maintenez enfoncée la touche ◀ -/+ ▶	◀◀/▶▶ Maintenez enfoncée la touche ◀◀/▶▶

Écoute de la radio : autres possibilités

Mémorisation manuelle des fréquences souhaitées

- Appuyez sur **BAND** pour sélectionner la bande que vous voulez mémoriser.
- Maintenez enfoncée la touche ◀| ou +|▶ de l'appareil ou ◀◀ ou ▶▶ de la télécommande jusqu'à ce que vous entendiez un bip.
- Appuyez plusieurs fois sur la touche pour sélectionner la fréquence souhaitée.
- Maintenez enfoncée l'une des touches de préréglage 1 à 6 jusqu'à ce que vous entendiez un bip.
- Répétez les étapes 1 à 4 pour préréglage d'autres stations.

Remarque

- Si vous mémorisez une nouvelle station pour une touche de station préréglée, la station précédemment mémorisée est automatiquement effacée.

Écoute d'une station préréglée

- Appuyez sur la touche **BAND** pour sélectionner la bande de fréquences de votre choix.
- Appuyez sur le bouton de volume ou sur la touche **ENTER** de la télécommande.
- Tournez le bouton de volume de l'appareil ou appuyez sur la touche ▲ ou ▼ de la télécommande pour sélectionner une station préréglée.
- Appuyez sur le bouton de volume ou sur la touche **ENTER** de la télécommande.
Ou

Appuyez sur la touche **BAND**, puis sur la touche de préréglage de votre choix entre 1 à 6.

Réglages du tuner

Sur l'appareil

- Appuyez sur la touche **FUNC/ • MENU**.
- Tournez le bouton de volume pour sélectionner l'option de votre choix et appuyez pour confirmer.
- Tournez le bouton de volume pour régler l'option de votre choix et appuyez pour confirmer.
- Si vous voulez revenir à l'étape précédente, appuyez sur la touche ↶.

Sur la télécommande

- Appuyez sur la touche **FUNC/ • MENU**.
- Appuyez sur la touche ▲ ou ▼ pour sélectionner une option, puis appuyez sur **ENTER**.
- Appuyez sur la touche ▲ ou ▼ pour régler l'option, puis appuyez sur **ENTER**.
- Si vous voulez revenir à l'étape précédente, appuyez sur la touche ↶.

- PTY (Type de programme) (En option)

Cette fonction recherche les stations de radio par type de programme du tuner FM de la manière suivante. Les types de programme sont affichés comme suit.

NEWS	VARIED	LEISURE	JAZZ
AFFAIRS	WEATHER	DOCUMENT	COUNTRY
INFO	FINANCE	POP M	NATION M
SPORT	CHILDREN	ROCK M	OLDIES
EDUCATE	SOCIAL	EASY M	FOLK M
DRAMA	RELIGION	LIGHT M.	
CULTURE	PHONE IN	CLASSICS	
SCIENCE	TRAVEL	OTHER M	

- PI (Identification du programme) SOUND / MUTE (En option)
PI SOUND : Lorsque la fréquence d'une station sélectionnée passe sur une fréquence alternative (AF) avec une identification du programme (PI) non définie, vous continuez d'entendre le son.
PI MUTE : Lorsque la fréquence d'une station sélectionnée passe sur une fréquence alternative avec une identification du programme non définie, le son est mis en sourdine jusqu'à ce que le programme soit identifié.
- CT (Heure) ON/OFF (En option)
Vous pouvez utiliser les informations RDS de l'heure (CT) pour mettre à jour l'heure. Lorsque les informations RDS de l'heure (CT) ne peuvent pas être reçues et que vous réglez le paramètre CT sur OFF (Arrêt), vous pouvez régler l'heure manuellement. Reportez-vous page 10 pour régler l'heure.
- TA (Informations routières) ALARM / SEEK (En option)
ALARM (Alerte) : lorsque la station sélectionnée ne reçoit aucune information TP pendant 5 secondes, deux bips se font entendre.
SEEK (Recherche) : lorsque la station sélectionnée ne reçoit aucune information TP pendant 5 secondes, l'autoradio cherche la prochaine station captant des informations routières.

- **REG (Région) ON / OFF (En option)**
REG ON (Marche) : l'appareil bascule sur une autre station du même réseau, diffusant le même programme, lorsque les signaux de réception de la station en cours deviennent faibles.
REG OFF (Arrêt) : l'appareil bascule sur une autre station du même réseau lorsque les signaux de réception de la station en cours deviennent faibles. (Dans ce mode, le programme peut être différent de celui actuellement reçu.)
- **AF (Fréquence alternative) ON / OFF (En option)**
Lorsque la qualité de réception diminue, le tuner permute automatiquement sur une autre station du réseau offrant une meilleure qualité de réception, en utilisant les codes PI et AF.
- **SENS (Informations routières) MID/ HI/ LOW**
Dans une zone où la réception du signal est mauvaise, cette option aide le tuner à capter davantage de stations. Plus la réception est mauvaise, plus vous devez sélectionner une valeur élevée.
- **PS (Recherche des stations préréglées)**
Chaque station préréglée apparaît. Pour annuler, appuyez sur la touche **ENTER** (ou bouton de volume).
- **AS (Mise en mémoire automatique)**
Les six fréquences d'émission les plus fortes seront mémorisées sur les touches préréglées de 1 à 6 selon la force de leur signal. Pour annuler, appuyez sur la touche vers le haut **ENTER** (ou bouton de volume).

Utiliser un périphérique USB

	SUR LE LECTEUR	SUR LA TÉLÉCOMMANDE
1. Ouvrir le couvercle de la prise USB.	-	-
2. Brancher le périphérique USB.	-	-
3. Ajuster le volume.	Tournez le bouton de volume	VOLUME ▲ ▼

Utiliser un périphérique USB : autres possibilités

Accès à un autre lecteur

Si vous raccordez cet appareil à un lecteur multiple, appuyez sur la touche **BAND (BAND/ DRV sur la télécommande)** pour accéder au lecteur suivant. Chaque fois que vous appuyez sur la touche, le mode de lecteur change.

Recherche rapide d'un fichier

Vous pouvez sélectionner et lire un fichier de votre choix quel que soit l'ordre sur le périphérique USB.

1. Appuyez sur la touche **ENTER** (ou bouton de volume) pour sélectionner tous les fichiers.
2. Tournez le bouton de volume de l'appareil ou appuyez sur la touche **▲** ou **▼** de la télécommande pour sélectionner le fichier souhaité.
3. Appuyez sur la touche **ENTER** (ou bouton de volume) pour démarrer la lecture.

Remarque

- Maintenez enfoncée la touche **ENTER** (ou bouton de volume) pour sélectionner tous les dossiers. Répétez ensuite les étapes 1 à 3 ci-dessus pour lire un fichier.
- Si le périphérique USB est déjà branché, appuyez sur la touche **SRC (SRC sur la télécommande)** pour changer la source en USB.
- Les fonctions pause, lecture de l'intro, lecture répétée, lecture aléatoire, etc. sont les mêmes que celles présentées dans la section "Écoute de CD : autres possibilités". Se référer à la page 10.

Informations utiles

- Ne retirez pas le périphérique USB pendant son utilisation.
- Si le périphérique USB a une grande capacité, la recherche peut prendre quelques minutes.
- Pour éviter la perte de données, sauvegardez toutes vos données.
- Si vous utilisez un câble d'extension USB ou un concentrateur USB, le périphérique USB ne sera pas reconnu.
- Le système de fichiers NTFS n'est pas pris en charge. (Seul le système de fichiers FAT (16/ 32) est accepté.)
- Les disques durs externes, les lecteurs de cartes, les périphériques verrouillés ou les périphériques USB de type disque dur ne sont pas pris en charge.
- Le port USB de l'appareil ne peut pas être raccordé à un ordinateur.
- L'appareil ne peut pas être utilisé comme périphérique de stockage.

Connecter une technologie sans fil Bluetooth

Avant de commencer la procédure de jumelage, vérifiez que la technologie sans fils Bluetooth est activée sur votre téléphone. Consultez le guide de l'utilisateur de votre téléphone.

Le jumelage relie votre appareil et un téléphone à technologie sans fils Bluetooth, et il n'est requis qu'une fois pour la configuration initiale.

Si la connexion se fait avec succès, le téléphone est inscrit (Dispositif 1-5) et l'indicateur de l'appareil cesse de clignoter. Le CODE NIP est 1234.

	SUR LE LECTEUR
1. Entrez au menu.	BT
2. Trouvez le menu « CONNECTION ».	Tournez le bouton de volume
3. Cherchez des téléphones compatibles avec technologie Bluetooth.	Appuyez sur le bouton de volume
4. Sélectionnez le téléphone auquel vous voulez connecter.	Tournez le bouton de volume
5. Connectez le téléphone.	Appuyez sur le bouton de volume
6. Sélectionnez le menu «CONNECTION ».	Appuyez sur le bouton de volume

Remarque

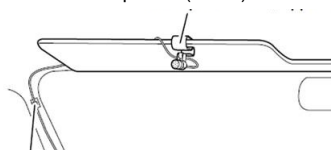

- Si vous téléphonez via la fonction Bluetooth de l'appareil et que vous éteignez celui-ci, la fonction Bluetooth est désactivée et vous pouvez parler directement via le téléphone.
- Le microphone doit être proche de la personne qui parle et orienté dans sa direction. Installez le microphone comme illustré ci-dessous.

Microphone (fourni)

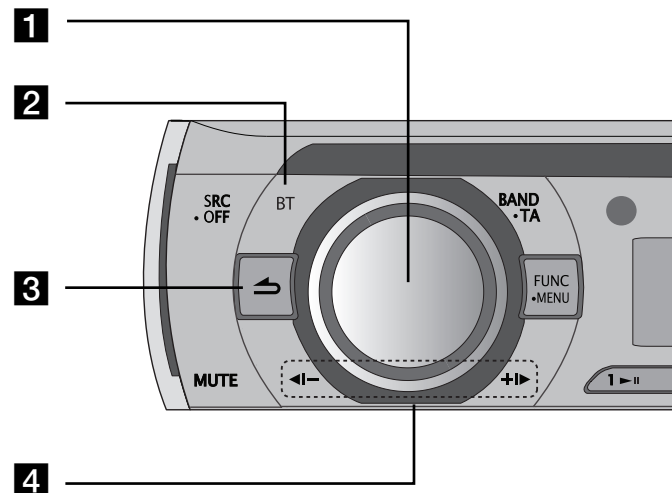

Utilisation des touches pour la technologie sans fil Bluetooth



- 1 • Appuyez sur le **bouton de volume**: Permet de passer aux options suivantes du réglage
 - Tournez le **bouton de volume**: Déplacez les contenus à la verticale sur le réglage ou choisissez une orthographe quand vous écrivez les mots sur l'appareil.
- 2 **BT** : Appuyez sur cette touche pour accéder à la fonction Bluetooth.
- 3  : Permet de revenir à l'étape précédente.
- 4 Réglez le volume du microphone tout en parlant au téléphone via la fonction Bluetooth.
 -  : Appuyez sur cette touche pour effacer une faute ou revenez aux contenus précédents. Appuyez pendant plus d'1 seconde pour effacer tous les mots se trouvant à l'écran quand vous écrivez des mots sur l'appareil.
 -  : Quand vous écrivez quelques mots sur l'appareil, appuyez sur cette touche pour vous déplacer d'un espace sur l'écran.

Utilisation d'une technologie sans fils

Bluetooth - options avancées

Déconnecter un téléphone

Allez au menu (BT -> CONNECTION -> Nom du dispositif connecté -> DISCONNECT)

Répondre et Terminer un appel

Lorsque l'appareil sonne, appuyez sur **BT** pour répondre à l'appel. Pour terminer un appel, maintenez enfoncée **BT**.

Rejeter un appel

Quand votre appareil sonne, maintenez enfoncée **BT**.

Appel d'un numéro prédéfini

Appuyez sur BT et sur le numéro pré-réglé (1 à 6)

Vérification des appels manqués

Si vous ne répondez pas à un appel entrant, le message d'appel perdu est affiché sur la fenêtre d'affichage (sans casque d'écoute). Lorsque " ? " apparaît, allez au menu (BT -> CALL -> MISSED). Vous pouvez vérifier la liste d'appels perdus. Pour téléphoner, appuyez sur BT. Pour terminer un appel et accrocher le téléphone, maintenez enfoncée **BT**.

Remarque

- Es werden sämtliche Anrufe in Abwesenheit, Gewählten Nummern und Angenommene Anrufe angezeigt, beginnend mit dem neuesten bis hin zum ältesten Eintrag.
- Si vous voulez faire un appel international, appuyez sur **+▶** pour ajouter "+" et pour l'effacer appuyez à nouveau.
- Vous pouvez ajouter "+" seulement si les listes détaillées des Appels perdus, des Appels réalisés ou des Appels reçus sont sélectionnées.
- Rejeter un appel / Téléphoner à un numéro pré-établi / Avis d'appel perdu (Ces fonctions ne sont disponibles que sur des téléphones avec profil à mains libres.)

Mémorisation des numéros dans la liste des derniers appels

Vous pouvez facilement mémoriser jusqu'à six numéros de téléphone dans la liste des derniers appels. Allez au menu (CALL -> RECEIVED -> Faites tourner le bouton de volume vers le numéro de téléphone que vous voulez enregistrer -> SAVE -> Sélectionnez 1 à 6).

Transfert audio

Il est possible d'alterner la connexion audio entre votre téléphone équipé d'une technologie Bluetooth sans fils et cet appareil.

1. Appuyez sur **BT** pour répondre à un appel.
2. Appuyez à nouveau sur **BT**. « Private » est affiché.
Si le mode privé est sélectionné sur l'appareil, appuyez sur **BT** pour retourner au mode appel avec mains libres.

Jumeler votre appareil et un dispositif avec une technologie sans fils Bluetooth (Lecteur MP3, Téléphone MP3...)

Lorsque vous activez votre appareil relié avec un dispositif Bluetooth, vous pouvez écouter de l'MP3 avec connexions sans fils. La forme d'utilisation d'un dispositif Bluetooth est la même que pour un téléphone Bluetooth. Consultez le guide de l'utilisateur du téléphone pour utiliser cette fonction.

Lire des fichiers MP3

Lorsque vous activez Bluetooth, votre dispositif compatible avec technologie sans fils Bluetooth affiche « Bluetooth » à l'écran d'accueil. Bluetooth reste activé jusqu'à ce que le dispositif soit éteint. Appuyez plusieurs fois sur **SRC** pour sélectionner "BT Music". Lire des fichiers MP3 mémorisés dans votre dispositif. Consultez le guide de l'utilisateur du téléphone pour utiliser cette fonction.

Information de profils de technologie sans fils Bluetooth

Pour utiliser la technologie sans fils Bluetooth, les dispositifs doivent être capable d'interpréter certains profils.

GAP (Generic Access Profile - Profil d'Accès Générique)

HFP (Hands Free Profile - Profil Mains Libres)

HSP (Hands Set Profile - Profil Combiné)

GAVDP (Generic Audio/Video Distribution Profile - Profil de Distribution Audio/Vidéo Générique)

A2DP (Advanced Audio Distribution Profile - Profil de Distribution Audio Avancé)

AVRCP (Audio/Video Distribution Remote Control Profile - Profil de

Télécommande de Distribution Audio/Vidéo)

OPP (Object Push Profile - Profil Pousser Objet)

Mise au point du réglage (Technologie sans fils Bluetooth)

BT

CALL	RECEIVED	Liste de numéros téléphoniques RECEIVED/DIALED/MISSED <ul style="list-style-type: none"> • Pour téléphoner à un numéro, sélectionnez-le et appuyez sur BT. • Pour l'enregistrer, sélectionnez le numéro de téléphone et appuyez sur le bouton de volume. L'indication "SAVE" (Enregistrer) s'affichera. Appuyez de nouveau sur le bouton de volume. Tournez le bouton de volume pour sélectionner un numéro prédéfini (1 à 6). Appuyez de nouveau sur la molette bouton de volume. Le numéro téléphonique est enregistré.
	DIALED	
	MISSED	
	PRESET	Voir et effacer les numéros pré-réglés pour les numéros téléphoniques enregistrés. Pour supprimer le numéro de téléphone, sélectionnez le numéro prédéfini en faisant tourner la molette bouton de volume . Appuyez ensuite sur la molette bouton de volume . Appuyez de nouveau sur la molette bouton de volume lorsque "DELETE" (SUPPRIMER) s'affiche.
	REDIAL	Régler la quantité de rappels. (1 TIME <-> 2 TIMES.)
	DIAL	MARQUER : Introduire directement le numéro dans l'appareil. Pour sélectionner entre 1 et 10 faites tourner le volume. Appuyez sur +▶ pour composer le numéro téléphonique. Pour téléphoner, appuyez sur BT .
PHONEBOOK	LIST	Voir la liste des numéros téléphoniques enregistrés par annuaire téléphonique.
	SEARCH	Recherche dans l'annuaire dans la liste. Appuyez sur la touche +▶ pendant plus d'une seconde pour changer la langue entre russe et anglais.
	GET (ADD)	GET : Obtention automatique de l'annuaire à partir du téléphone. (Certains téléphones ne sont pas compatibles avec cette fonction.) ADD (Sans connexion) : PHONEBOOK -> ADD-> Appuyez sur bouton de volume -> "000/500" s'affichera. Puis envoyez les données de l'annuaire à partir de votre téléphone. En fonction de votre téléphone, le processus peut varier. Vous référer au guide de votre téléphone.
CONNECTION	Connecté Dispositif Nom	Le nom du dispositif connecté sera affiché. Si l'appareil n'est pas connecté, vous pouvez chercher les téléphones disponibles pour la connexion. Sélectionnez le registre dans les contenus Connexion.
SETUP	VISIBILITY	Vous pouvez faire en sorte que cet appareil soit impossible à trouver. (SHOWN <-> HIDDEN)
	AUTO CONN	Sélectionner la connexion automatique ou non. (ON <-> OFF)
	AUTO ANSWER	Vous pouvez sélectionner la réponse automatique ou non. (ON <-> OFF)
	MIC VOLUME	VOLUME MICRO : Réglage du volume du microphone du téléphone entre 1 et 5. Lorsque vous téléphonez via la technologie sans fil Bluetooth, faites tourner la molette bouton de volume pour régler le volume du microphone..
BT INFO	NAME	Changer le nom de cet appareil.
	PIN-CODE	Changer le code NIP. Par défaut, c'est 1234.
	ADDRESS	Voir l'adresse.

Liste de compatibilité du téléphone (Technologie sans fils Bluetooth)

Liste Bluetooth et sociétés de fabrication en vigueur

H : Mains libres

A : Transmission audio sur réseau (A2DP)

P : Sync. annuaire (GET)

V : Pousser objet (Vcard, ADD)

Société	Liste	H	A	P	V	Société	Liste	H	A	P	V	Société	Liste	H	A	P	V			
Nokia	3230	O			O	Nokia	E70	O			O	Motorola	E398	O			O			
	3250	O			O		E71	O	O	O	O		E550	O			O	O		
	3650	O			O		E73	O	O	O	O		E680	O			O	O		
	5300	O	O	O	O		E90	O	O				O	O	O	O			O	
	6021	O		O	O		N70	O					O	O	KRZR K1	O	O	O	O	
	6103	O		O	O		N71	O					O	O	L72	O	O	O	O	
	6120	O	O	O	O		N73	O	O						RAZR V3	O	O	O	O	
	6131	O	O	O	O		N77	O	O				O		RAZR V3i	O	O	O	O	
	6230	O		O	O		N80	O					O	O	RAZR V3X	O	O		O	
	6270	O		O	O		N82	O	O				O	O	RAZR V9	O	O	O	O	
	6280	O	O	O	O		N90	O					O	O	RIZR Z3	O	O		O	
	6300	O	O	O	O		N91	O	O				O	O	RIZR Z8	O	O		O	
	6500	O	O		O		N92	O					O	O	ROKR E2	O	O		O	
	6600	O			O		N93	O					O	O	ROKR E6	O	O		O	
	6630	O			O		N95	O	O				O	O	SLVR L7	O		O	O	
	6650	O		O	O		N-Gage	O					O	O	U6	O		O	O	
	6670	O			O		N-Gage QD	O					O	O	V195	O		O	O	
	6680	O			O		E63	O	O	O			O	O	V360	O		O	O	
	6681	O			O		N72	O	O				O	O	V3ROHS	O	O		O	
	6820	O			O		N97	O	O				O	O	V500	O		O	O	
	7370	O		O	O		N81	O	O				O	O	V525	O		O	O	
	7380	O		O	O		N85	O	O				O	O	V600	O		O	O	
	7610	O			O		N86 8MP	O	O				O	O	A1600	O	O		O	
	7650	O			O		N95	O	O				O	O	A1890	O	O		O	
	7600	O			O		N96	O	O				O	O	V8	O	O		O	
	8600	O	O	O	O		5530	O	O				O	O	A1200	O	O		O	
	8800	O	O	O	O		5310	O	O	O			O	O	V6	O	O		O	
	9500	O			O		5320	O	O				O	O	W510	O	O		O	
	3650 (Italy)	O			O		5800i	O	O				O	O	SONY	K610i	O		O	O
	5500 SPORT	O			O		5800	O	O				O	O	ERICSSON	K618i	O	O		O
	6230i	O		O	O		6120C	O	O				O	O	K700i	O			O	
	6820a	O			O		6303C	O	O	O			O	O	K750i	O		O	O	
	7500prism	O	O		O		2630	O					O	O	K770i	O	O		O	
7650 (Italy)	O			O	6110 Navigator	O	O			O	O	K800i	O	O	O	O				
8910i	O		O	O	6288	O	O			O	O	K850i	O	O	O	O				
9300i	O			O	E65	O				O	O	M600i	O	O	O	O				
E50	O			O	E75	O	O			O	O	P1i	O	O	O	O				
E51	O	O		O	Motorola	A1000	O				O	P990i	O	O	O	O				
E60	O			O	A780	O					O	S500i	O	O		O				
E61	O			O	E1000	O				O	O	S700i	O			O				
E62	O			O	E1070	O	O			O	O	T610	O		O	O				

Liste Bluetooth et sociétés de fabrication en vigueur					H : Mains libres	A : Transmission audio sur réseau (A2DP)	P : Sync. annuaire (GET)	V : Pousser objet(Vcard, ADD)												
Société	Liste	H	A	P	V	Société	Liste	H	A	P	V	Société	Liste	H	A	P	V			
SONY ERICSSON	T68i	○		○	○	G600 i900 L600 U600 U700 Z170 T509		○	○		○	LG	CU500	○	○		○			
	V600	○		○	○			○	○		○		KE970	○	○			○		
	V800	○		○	○			○	○		○		KG245	○				○		
	W550i	○		○	○			○	○		○		KG800	○				○		
	W710i	○	○	○	○			○	○		○		U880	○				○		
	W800i	○		○	○			○	○		○		U890	○	○					
	W810i	○		○	○			○	○		○		M4410	○					○	
	W850i	○	○	○	○					○	○		KF600	○	○				○	
	W980i	○	○	○	○			SIEMENS	EF81	○			○	○	○	○	○			○
	Z1010	○		○	○				S55	○			○	○	○	○	○			○
	Z600	○		○	○				S65	○			○	○	○	○	○			○
	W300	○			○				S88	○			○	○	○	○	○			○
	W880	○	○		○				SK65	○			○	○	○	○	○			○
	W910	○	○		○				SL75	○			○	○	○	○	○			○
	Z610	○	○		○				SX1	○			○	○	○	○	○			○
							SXG75	○		○	○	○	○	○			○			
SAMSUNG	D500	○			○	BLACK BERRY	8800	○		○			CU960	○	○		○			
	D600	○	○		○			8100(PEARL)	○		○		○	U370	○	○		○		
	D820	○	○		○			8707v	○		○	○	○	KE770	○	○		○		
	D900	○	○		○			BOLD 9000	○	○		○	○	GD900	○	○		○		
	E770	○	○		○			Curve 8310	○	○	○	○	○	KF900 Prada	○	○		○		
	E900	○		○	○				○	○	○	○	KC910 Renoir	○	○		○			
	i600	○	○		○	HP	HW6915	○		○	○	○	○	○	○		○			
	T509	○			○		iPAQ h6315	○			○	○	○	○	○		○			
	X820	○	○		○				○		○	○	○	○	○		○			
	Z540V	○			○	PALM	Treo750v	○	○		○	○	○	○	○		○			
	A707(SYNC)	○	○			PHILIPS	O2 Xda Atom	○	○		○	○	○	○	○			○		
	S5230	○	○		○				○		○	○	○	○	○			○		
	D900	○	○		○	SHARP	GX15	○			○	○	○	○	○			○		
	i8910	○	○		○		GX25	○			○	○	○	○	○			○		
	S8003	○	○		○	I-MATE	K-JAM	○			○	○	○	○	○			○		
	S8300	○	○		○	PANTECH	PG-6200	○	○		○	○	○	○	○			○		
	E950	○	○		○		PG-8000	○			○	○	○	○	○			○		
	F210	○	○		○				○	○		○	○	○	○			○		
	F300	○	○		○	HTC	Touch	○	○		○	○	○	○	○			○		
							Touch Pro	○	○		○	○	○	○	○			○		
													Apple	iPhone	○					
														iPhone 3G	○	○				
													iPhone 3GS	○	○	○				

Remarque

1. Si le téléphone possède la fonction <Economie énergie Bluetooth>, activez-la pour maintenir la connexion.
2. Lorsque vous faites passer un appel en mains libres sur le téléphone, vous risquez de perdre la connexion.
3. Certains téléphones ne prennent pas en charge la fonction Rejet.
4. Vous pouvez rencontrer des problèmes en cas de batterie faible du téléphone.



« La marque et les logos *Bluetooth* sont la propriété de Bluetooth SIG, Inc. et leur utilisation par LG Electronics fait l'objet d'une licence. Les autres marques et appellations commerciales appartiennent à leurs propriétaires respectifs. »

La technologie sans fil *Bluetooth*[®] est un système qui permet d'établir un contact radio entre des dispositifs électroniques dans un rayon maximum de 10 mètres.

La connexion de dispositifs individuels au moyen de la technologie sans fil *Bluetooth*[®] n'engendre aucun frais supplémentaire. Un téléphone portable *Bluetooth*[®] peut être utilisé via Cascade si la connexion a été établie via la technologie sans fil *Bluetooth*[®].

Condition de fonctionnement pour utiliser une fonction de technologie sans fil *Bluetooth*

- Fermer le pare-brise.
- Éteindre l'air conditionné/chauffage.
- Arrêter le véhicule ou conduire à vitesse réduite.
- Réaliser l'appel dans un endroit tranquille.
- La qualité de la communication peut varier suivant le type de téléphone, l'état de la route dû aux conditions climatiques, etc.
- L'utilisation du téléphone pendant la conduite peut provoquer des accidents.
- La fonction de technologie sans fil Bluetooth ne peut pas se faire correctement avec certains types de téléphones équipés d'une technologie sans fil Bluetooth.

Dépannage

	Problème	Cause	Correction
Général	L'appareil ne s'allume pas. L'appareil ne fonctionne pas.	Les fils et les connecteurs ne sont pas raccordés correctement.	Vérifiez encore une fois que tous les raccordements sont correctement effectués.
		Le fusible est grillé.	Corrigez le problème qui a fait griller le fusible, puis remplacez-le. Assurez-vous d'installer un fusible adéquat avec le même ampérage.
	Aucun son n'est audible. Le niveau du volume n'augmente pas.	Certains facteurs, par exemple le bruit, peuvent provoquer un dysfonctionnement du microprocesseur intégré. Les câbles ne sont pas correctement raccordés.	Éteignez puis rallumez l'appareil. Raccordez les câbles correctement.
CD	Le son saute.	L'appareil n'est pas fixé correctement.	Fixez fermement l'appareil.
	La lecture est impossible.	Le disque est sale.	Nettoyez le disque.
		Le type de disque inséré ne peut pas être lu par cet appareil.	Vérifiez le type du disque.
Radio	Impossible d'ajuster les stations de radio.	La force du signal des stations est trop faible (lors de l'ajustement automatique).	Ajustez les stations manuellement.
		Aucune station n'a été pré réglée ou les stations pré réglées ont été effacées (lors de l'ajustement par recherche des stations pré réglées).	Pré réglez les stations. (Reportez-vous page 12.)
Télécommande	L'appareil ne fonctionne pas correctement même si vous appuyez sur les touches appropriées de la télécommande.	La pile n'a plus beaucoup d'autonomie.	Insérez une pile neuve.

Caractéristiques techniques

Généralités

Puissance de sortie	53 W x 4 canaux (max.)
Alimentation	12 V CC
Impédance des enceintes	4 Ω
Mise à la terre	Négatif
Dimensions (L x H x P)	178 x 50 x 169 mm (sans la façade)
Poids net	1,37 kg

Radio

FM

Plage de fréquences	87.5 à 107.9, 87.5 à 108 MHz, 65 à 74 ou 87.5 à 108 MHz
Rapport signal/bruit	55 dB
Distorsion	0,7 %
Sensibilité utilisable	12 dBμV

AM (MW)

Plage de fréquences	520 à 1720 ou 522-1620 kHz
Rapport signal/bruit	50 dB
Distorsion	1,0 %
Sensibilité utilisable	28 dBμV

CD

Réponse en fréquence	20 Hz à 20 kHz
Rapport signal/bruit	80 dB
Distorsion	0,12 %
Séparation des canaux (1kHz)	55 dB

AUX

Réponse en fréquence	20 Hz à 20 kHz
Rapport signal/bruit	80 dB
Distorsion	0,1 %
Séparation des canaux (1 kHz)	45 dB
Niveau d'entrée maximal (1 kHz)	1,1 V

Bluetooth

ÉNERGIE TX	4 dBm
Bande de fréquences	2402 à 2480MHz
Version	Norme Bluetooth 2.0 + EDR

USB

Version	USB 1.1
---------	---------

Sortie de ligne

Réponse en fréquence	20 Hz à 20 kHz
Tension de sortie	2 V (max.)

Caisson de graves (En option)

Réponse en fréquence	20 Hz à 120 Hz
Tension de sortie	2,0 V (max.)

La conception et les spécifications sont sujettes à modification sans préavis.

