

PHILIPS

VoiceTracer

DVT1160



CZ Uživatelská příručka

Zaregistrujte si svůj výrobek a získejte podporu na

www.voicetracer.com

Obsah

1	Důležité bezpečnostní informace	5
1.1	Bezpečnostní pokyny	5
2	K této uživatelské příručce	7
2.1	Používané symboly	7
3	VoiceTracer	8
3.1	Nejdůležitější údaje o výrobku	8
3.2	Obsah balení	9
3.3	Popis přístroje	10
3.3.1	Přední a zadní strana	10
3.3.2	Tlačítka	11
3.4	Úvodní obrazovka	12
3.4.1	Přehled nabídek	13
4	První kroky	14
4.1	Vložení baterií nebo akumulátorů	14
4.2	Zapnutí a vypnutí přístroje	15
4.3	První zapnutí	15
4.3.1	Nastavení data a času	15
4.4	Zamčení a odemčení tlačítek	16
4.5	Používání příslušenství	16
4.5.1	Připojení sluchátek	16
4.6	Připojení k počítači	17
4.6.1	Přenos dat mezi přístrojem a počítačem	17
4.6.2	Odpojení přístroje od počítače	18
5	Nahrávání	19
5.1	Nastavení nahrávání	19
5.1.1	Zobrazování zbývajcího času nahrávky	20
5.2	Automatické spuštění nahrávání	20
5.2.1	Použití hlasové aktivace nahrávání	20
6	Přehrávání	21
6.1	Výběr záznamu	21
6.2	Přehrávání nahrávky	21
6.3	Změna rychlosti přehrávání	21
6.4	Použití rychlého vyhledávání	21
6.5	Opakovat přehrávání	22
6.5.1	Nekonečná smyčka / opakovat sekvenci	22
6.6	Ochrana nahrávky / blokáce souboru	23
6.7	Zrušení ochrany / odblokování souboru	23
7	Mazání	24
7.1	Mazání nahrávek v přístroji.	24
7.2	Výmaz všech nahrávek ve složce	24
8	Nastavení	25
8.1	Nastavení záznamu	25
8.1.1	Nastavení kvality záznamu	25
8.1.2	Zapnutí a vypnutí světelné signalizace nahrávání	25
8.1.3	Nastavení citlivosti mikrofonu	26
8.1.4	Zapnutí a vypnutí funkce hlasové aktivace nahrávání	26
8.1.5	Poslech během nahrávání	27
8.1.6	Automatické dělení záznamu	27
8.2	Nastavení přístroje	27
8.2.1	Zapnutí a vypnutí tónů tlačítek a upozornění	27
8.2.2	Nastavení automatického vypínání	28

8.2.3	Nastavení data a času	28
<hr/>		
9	Servis	30
9.1	Servisní funkce přístroje	30
9.1.1	Formátování paměti	30
9.1.2	Obnovení výchozího nastavení přístroje	30
9.1.3	Zobrazení volného místa v paměti	31
9.2	Výměna baterií nebo akumulátorů	31
9.3	Aktualizace firmwaru	31
9.3.1	Zobrazit verzi firmwaru	31
9.4	Řešení potíží	32
<hr/>		
10	Dodatek	33
10.1	Technické údaje	33

1 Důležité bezpečnostní informace

Neprovádějte žádná nastavení ani změny, které nejsou popsány v této uživatelské příručce. Řiďte se všemi bezpečnostními pokyny, abyste zajistili bezproblémový provoz vašeho přístroje. V případě nerespektování bezpečnostních pokynů nepřebírá výrobce žádnou zodpovědnost.

1.1 Bezpečnostní pokyny

- Chraňte přístroj před deštěm a vodou, abyste předešli zkratu.
- Nevystavujte přístroj vysokým teplotám způsobeným blízkostí topných těles nebo přímým slunečním zářením.
- Chraňte kabely před mechanickým poškozením, a to zejména u zástrček nebo v místech, kde se kabel zapojuje do přístroje.
- Zálohujte si svá data a nahrávky. Výrobce nezodpovídá za ztrátu dat.
- Neprovádějte žádnou údržbu, která není popsána v této uživatelské příručce. Nerozebírejte přístroj za účelem provádění oprav. Opravy přístroje přenechte výhradně certifikovanému servisu.

1.1.1 Baterie a akumulátory

- V přístroji používejte výhradně baterie nebo akumulátory typu AAA.
- Nepokoušejte se baterie znovu nabíjet.
- Pokud přístroj nebudete delší dobu používat, vyjměte z něj baterie nebo akumulátory. Vyteklé baterie nebo akumulátory mohou přístroj poškodit.
- Nevyjímejte baterie ani akumulátory během nahrávání. Tím může dojít k poškození nebo ke ztrátě dat. Důsledkem může být nesprávná činnost přístroje.
- Baterie a akumulátory obsahují látky nebezpečné pro životní prostředí. Použité baterie a akumulátory se musejí odkládat na stanovených sběrných místech.

1.1.2 Ochrana sluchu

Při používání sluchátek se řiďte následujícími pokyny:

- Nastavte si nižší hlasitost a neposlouchejte přes sluchátka příliš dlouho.
- V žádném případě nenastavujte vyšší hlasitost, než snese váš sluch.
- Nastavujte si vždy jen takovou hlasitost, abyste stále ještě slyšeli, co se kolem vás děje.
- V potenciálně nebezpečných situacích byste si měli počínat obzvláště opatrně a případně používání přechodně přerušit.
- Nepoužívejte sluchátka, pokud řídíte auto nebo jedete na kole, skateboardu apod., mohli byste tím ohrozit provoz a případně porušit zákonná ustanovení.

1.1.3 Maximální akustický výkon

- Výrobce zaručuje, že maximální akustický výkon zvukového zařízení je v souladu s platnými předpisy. Toto však platí pouze při použití sluchátek dodaných jako součást přístroje. Pokud je zapotřebí tato sluchátka nahradit, měli byste u svého prodejce požadovat sluchátka Philips odpovídající originálnímu modelu.

1.1.4 Zákonná omezení pro pořizování nahrávek

- Pořizování nahrávek tímto přístrojem může ve vašem státě podléhat platným zákonným omezením. Respektujte ochranu údajů a práva třetích osob, když nahráváte například rozhovory nebo přednášky.
- Uvědomte si prosím, že při nahrávání telefonátu je v mnoha zemích vaší zákonnou povinností informovat o pořizování nahrávky osobu, s níž telefonujete. Nahrávání telefonátů může být případně také zakázané. Před nahráváním telefonátů se informujte o zákonné úpravě ve vaší zemi.

2 K této uživatelské příručce

Souhrn na následujících stranách vám poskytne rychlý přehled o Vašem přístroji. Podrobný popis naleznete v dalších kapitolách této uživatelské příručky. Tuto uživatelskou příručku si důkladně pročtěte.

2.1 Používané symboly



Tip

- Tímto symbolem jsou označeny tipy, s jejichž pomocí budete svůj přístroj používat efektivněji a jednodušeji.



Rada

- Tímto symbolem jsou označeny rady, které byste měli mít na zřeteli při používání přístroje.



Pozor

- Tento symbol varuje před poškozením přístroje a možnou ztrátou dat. Při nevhodném používání mohou vzniknout škody.



Varování

- Tento symbol varuje před nebezpečími pro osoby. Při nesprávném používání přístroje může dojít k věcným škodám nebo újmě na zdraví.

3 VoiceTracer

Těší nás, že jste se rozhodli pro výrobek značky Philips. Na našich internetových stránkách naleznete obsáhlou podporu v podobě uživatelských příruček, softwaru ke stažení, informací o záruce a mnoho dalšího:

www.voicetracer.com.

3.1 Nejdůležitější údaje o výrobku

- Funkci nahrávání lze aktivovat hlasem a tím se usnadňuje diktování
- Možnost označit si důležité body nahrávky indexovými značkami
- Superrychlý přenos nahrávek a dat přes USB
- Maximální kompatibilita zajištěna pomocí velkokapacitního paměťového zařízení USB
- Rychlá a jednoduchá správa souborů se čtyřmi složkami (úložišti)

3.2 Obsah balení

- ① Vlastní přístroj
- ② Dvě baterie (AAA)
- ③ Stručný návod k obsluze
- ④ Kabel USB pro připojení k počítači



Rada

- Pokud některá část příslušenství chybí nebo je poškozená, obraťte se prosím na svého dodavatele.

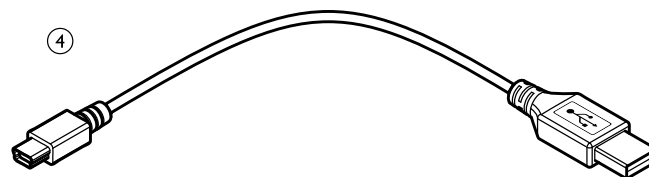
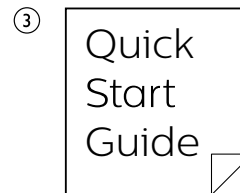
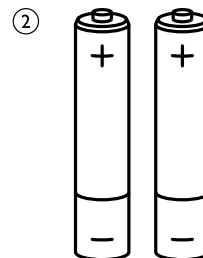
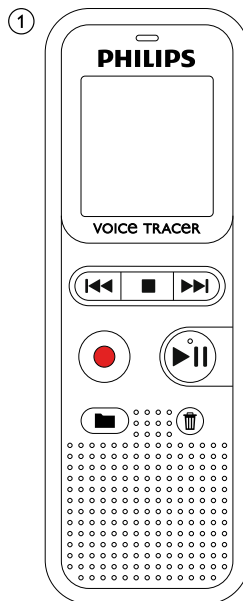

3.3 Popis přístroje

3.3.1 Přední a zadní strana

- ① Vypínač / zámek tlačítek
- ② Konektor pro připojení k počítači (Micro USB)
- ③ Stavová LED:
 - Červená – Přístroj nahrává
 - Zelená – Přehrávání záznamu
 - Žlutá – Datový přenos do počítače
- ④ Displej
- ⑤ Ovládací tlačítka
- ⑥ Reprodaktor
- ⑦ Ovládací tlačítka
- ⑧ Mikrofon
- ⑨ Konektor pro sluchátka (stereo jack 3,5 mm)
- ⑩ Prostor pro baterie

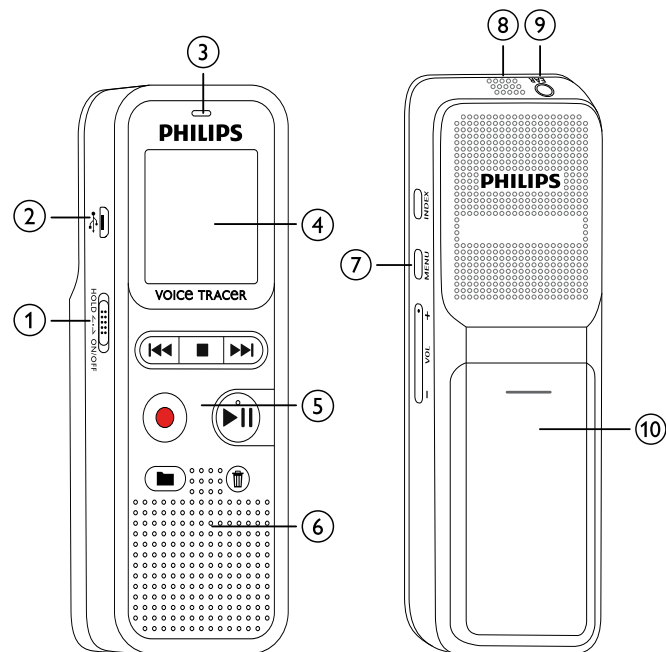

3.3.2 Tlačítka

- ① ■ Klidový stav: změnit složku
- ② ● Zahájení nahrávání (tlačítko záznam), potvrzení výběru
- ③ ◀◀ Krátké stisknutí: skočit na předchozí nahrávku
Dlouhé stisknutí: rychlé vyhledávání vzad
Navigační menu: zvolit nastavení
- Ukončení přehrávání (tlačítko stop), zavření nabídky
- ▶▶ Krátké stisknutí: skočit na následující nahrávku
Dlouhé stisknutí: rychlé vyhledávání vpřed
Navigační menu: zvolit nastavení
- ④ ▶|| Přehrát záznam (tlačítko přehrávání), přerušit přehrávání (tlačítko pauza). Navigační menu: vyvolat další skupinu nabídek,
Dlouhé stisknutí: změnit rychlost přehrávání
- ⑤ ☒ Smazání záznamu (tlačítko mazání)
- ⑥ Krátké stisknutí: umístit indexovou značku, dlouhé stisknutí: vyvolat indexovou značku (tlačítko **INDEX**)
- ⑦ Zobrazení nabídky (tlačítko **MENU**)
- ⑧ + Zvýšit hlasitost / zvýšit rychlost přehrávání
- Zeslabit hlasitost / snížit rychlost přehrávání

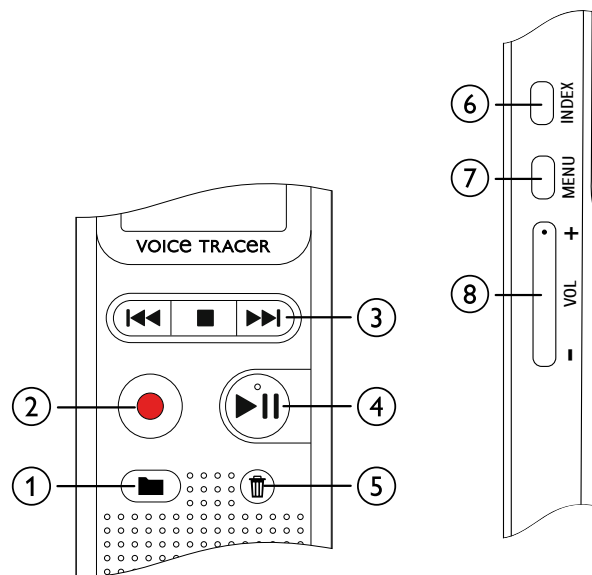

3.4 Úvodní obrazovka

- ① Časová poloha v nahrávce / celková doba nahrávky / zbývající doba nahrávky / položka nabídky
- ② Ukazatel zbývající doby nahrávky (v klidovém režimu stiskněte klávesu stop ■)
- ③ Přehrávání/záznam: aktuální číslo
Index: číslo aktuálního indexu
- ④ ^(Ⓞ) ▶ – přehrávání, ■■ – pauza, ^(Ⓞ) – záznam (nahrávání)
- ⑤ HQ Nastavená kvalita nahrávání: LP, SP, HQ /
/H Nastavená citlivost mikrofону: /H – vysoká citlivost (při velké vzdálenosti), /L – nízká citlivost (při malé vzdálenosti)
- ⑥ **A** Zvolená složka – **A**, **B**, **C**, **D**
- ⑦ Zámek tlačítek: symbol uzamčení
- ⑧ Stav nabití baterie
- ⑨ **INDEX** – Indexová značka umístěna / indexové značky
- ⑩ **A-B** – Nekonečná smyčka: opakovat výběr / sekvenci
- ⑪ **VA** – Možnost aktivace hlasem je zapnuta
- ⑫ Zvolený režim opakování: – bez opakování, – opakovat přehrávání složky, – opakovat přehrávání souboru
- ⑬ Celkový počet nahrávek ve složce / volba menu

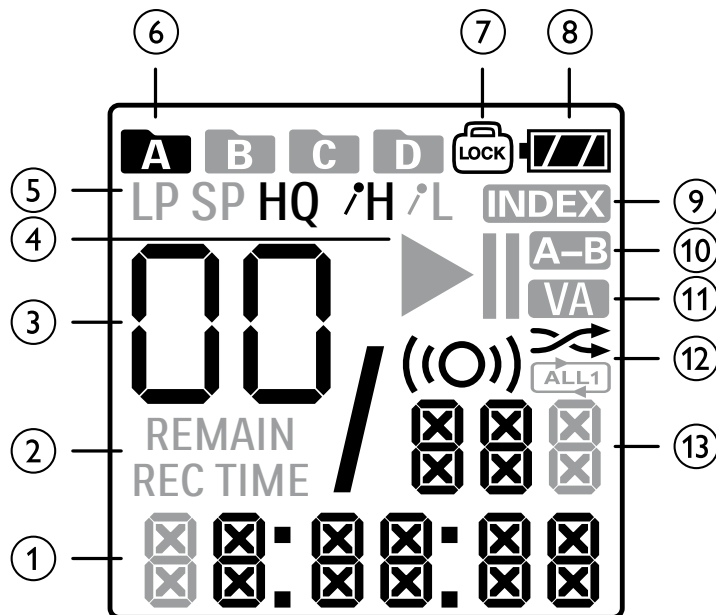

3.4.1 Přehled nabídek



Rada

- Stiskněte v klidovém režimu (při zobrazení úvodní obrazovce) minimálně na dvě sekundy tlačítko **MENU** a zobrazí se nabídka (menu).
- Opakovaně stiskněte ►|| pro zobrazení některé z následujících nabídek.

[Nastavení kvality záznamu](#)

[Zapnutí a vypnutí světelné signalizace nahrávání](#)

[Nastavení citlivosti mikrofону](#)

[Zapnutí a vypnutí funkce hlasové aktivace nahrávání](#)

[Poslech během nahrávání](#)

[Zapnutí a vypnutí tónů tlačítek a upozornění](#)

[Nastavení automatického vypínání](#)

[Nastavení data a času](#)

[Formátování paměti](#)

[Obnovení výchozího nastavení přístroje](#)

[Automatické dělení záznamu](#)

[Zobrazení volného místa v paměti](#)

4 První kroky

Dle instrukcí k instalaci na následujících stránkách uvedete svůj přístroj snadno a rychle do provozu.



Pozor

- Dbejte pokynů ohledně zacházení s přístrojem, zejména pokud jde o manipulaci s bateriemi a akumulátory ([viz také kapitolu 1.1.1 Baterie a akumulátory, strana 5](#)).

4.1 Vložení baterií nebo akumulátorů

Součástí dodávky Vašeho přístroje jsou dvě baterie typu AAA.

- 1 Vysuňte kryt baterií směrem dolů.

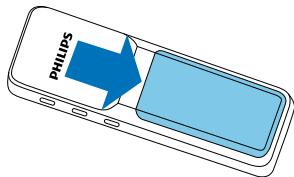

- 2 Pohněte víčkem nahoru.

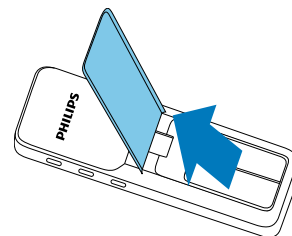

- 3 Vložte vyznačeným způsobem baterie nebo akumulátory do přístroje. Dávejte přitom pozor na správnou polaritu!

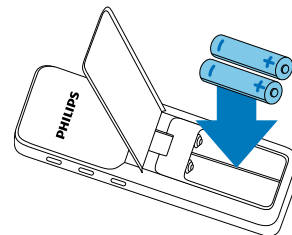

- 4 Pohněte víčkem dolů. Posunujte víčko nahoru tak dlouho, dokud nezaklapne.

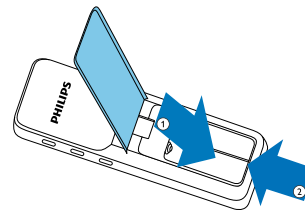

4.2 Zapnutí a vypnutí přístroje

- 1 Posuňte vypínač na boční straně přístroje přibližně na dvě sekundy dolů.

↳ Přístroj se zapne a objeví se úvodní obrazovka.

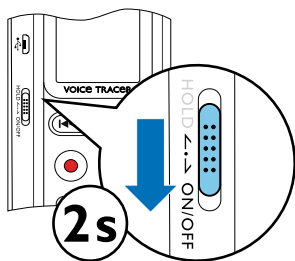

- 2 Vypnutí provedete opět posunutím vypínače přibližně na dvě sekundy dolů.



Rada

- Přístroj se samočinně vypne, pokud během nastavené doby není stisknuté žádné tlačítko ([viz také kapitolu 8.2.2 Nastavení automatického vypínání, strana 28](#)).

4.3 První zapnutí

Při prvním zapnutí musíte na přístroji nastavit čas a datum.

4.3.1 Nastavení data a času

Použijte návod v kapitole „Nastavení data a času“ ([viz také kapitolu 8.2.3 Nastavení data a času, strana 28](#)).

4.4 Zamčení a odemčení tlačítek

Zamčením tlačítek vyřadíte všechna tlačítka na přístroji. Funkce časovače je nadále aktivní.

- 1 Posunutím vypínače na boční straně přístroje směrem nahoru do pozice **HOLD** zamknete tlačítka.
↳ Na displeji se objeví symbol uzamčení .

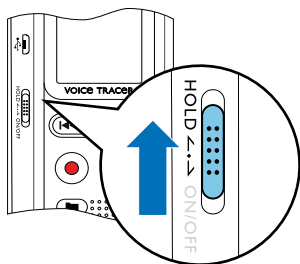

- 2 Tlačítka odemknete vrácením vypínače do středové polohy.

4.5 Používání příslušenství

4.5.1 Připojení sluchátek



Varování

- Nastavte si nižší hlasitost a neposlouchejte přes sluchátka příliš dlouho. Jinak může dojít k poškození sluchu. Respektujte pokyny k ochraně sluchu ([viz také kapitolu 1.1.2 Ochrana sluchu, strana 5](#)).

- 1 Než si nasadíte sluchátka, snižte na přístroji hlasitost.
- 2 Zasuňte konektor do zdíčky sluchátek **EAR** na horní straně přístroje.

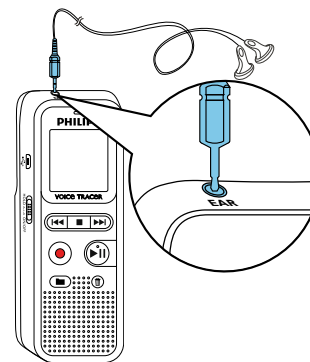

- 3 Po připojení zvýšte hlasitost na příjemnou úroveň. Po dobu připojení sluchátek je reproduktor v přístroji odpojený.

4.6 Připojení k počítači

Připojením přístroje k počítači získáte několik možností:

- **Vyměnitelný disk USB:** Obsahem přístroje můžete procházet pomocí libovolného souborového manažeru, a to bez nutnosti instalovat další software. Přístroj se na počítači zobrazí jako vyměnitelný disk USB. Tímto způsobem můžete nahrávky uložit a zpracovat na počítači a uvolnit tak v přístroji místo ([viz také kapitolu 4.6.1 Přenos dat mezi přístrojem a počítačem, strana 17](#)).

- 1 Zasuňte zástrčku USB do rozhraní USB na počítači.
- 2 Zasuňte zástrčku Micro USB do rozhraní USB na boční straně přístroje.
↳ V souborovém manažeru se přístroj zobrazí jako vyměnitelný disk.

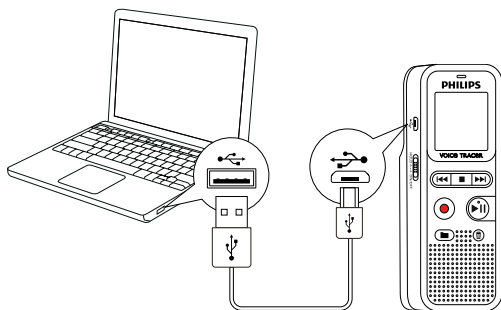

Pozor

- V žádném případě neodpojujte přístroj od počítače během přenosu dat (když stavová LED bliká žlutě). Mohlo by dojít k poškození nebo ztrátě dat.
- Paměť přístroje neformátujte prostřednictvím počítače, tento postup může způsobit chybnou funkci přístroje. Pro vymazání všech dat použijte funkci FMT (FORMAT) v nabídce přístroje ([viz také kapitulu 9.1.1 Formátování paměti, strana 30](#)).

4.6.1 Přenos dat mezi přístrojem a počítačem

Obsahem přístroje můžete procházet pomocí libovolného souborového manažeru, a to bez nutnosti instalovat další software. Přístroj se na počítači zobrazí jako vyměnitelný disk USB.

- 1 Propojte přístroj popsáním způsobem s počítačem.
- 2 Otevřete souborový manažer (průzkumník) na počítači.
↳ Přístroj se na počítači zobrazí jako velkokapacitní zařízení USB. Složka **Voice** na přístroji obsahuje nahrávky.
- 3 Nyní můžete zkopírovat nebo přesunout soubory z přístroje do počítače za účelem archivace nebo vymazat soubory z přístroje a uvolnit tak místo.



Pozor

- V žádném případě neodpojujte přístroj od počítače během přenosu dat (když stavová LED bliká žlutě). Mohlo by dojít k poškození nebo ztrátě dat.
- Paměť přístroje neformátujte prostřednictvím počítače, tento postup může způsobit chybnou funkci přístroje. Pro vymazání všech dat použijte funkci `FORMAT` (FORMAT) v nabídce přístroje ([viz také kapitolu 9.1.1 Formátování paměti, strana 30](#)).

4.6.2 Odpojení přístroje od počítače

- 1 Odeberte (vysuňte) vyměnitelný disk USB v kontextové nabídce souborového manažeru.
- 2 Teprve pak fyzicky odpojte přístroj od USB rozhraní počítače.

5 Nahrávání

Přístroj nabízí četné funkce, jež můžete využít během nahrávání a s jejichž pomocí můžete zlepšit kvalitu záznamu. Pomocí časovače nebo hlasovým spouštěním můžete nahrávání spustit automaticky.



5.1 Nastavení nahrávání



Před nahráváním nastavte požadovanou kvalitu záznamu a citlivost mikrofonu.



Pozor

- Nevyjímejte baterie ani akumulátory během nahrávání. Tím může dojít k poškození nebo ke ztrátě dat. Důsledkem může být nesprávná činnost přístroje.

- 1 V klidovém stavu (při zobrazení úvodní obrazovce) stiskněte tlačítko  a zvolte složku pro ukládání nahrávky.
↳ V závislosti na zvolené složce se zobrazí symboly: **A**, **B**, **C**, **D** – vnitřní paměť.
- 2 Namiřte mikrofony na zdroj zvuku a stiskněte tlačítko záznam .
↳ Přístroj začne nahrávat a stavová LED se rozsvítí červeně. Na displeji se zobrazí doba trvání nahrávky.
- 3 Stisknutím tlačítka záznam  můžete probíhající nahrávání přerušit.
↳ Nahrávání se přeruší a stavová LED bude červeně blikat.

- 4 Po dalším stisknutí tlačítka záznam  bude nahrávání pokračovat.
- 5 Tlačítkem stop  nahrávání ukončíte.
↳ Přístroj se vrátí do klidového stavu.



Rada

- **Zahájení nové nahrávky:** Stisknutím tlačítka  během nahrávání se ukončí probíhající záznam a zároveň se zahájí nové nahrávání.
- Aby záznamy např. z několikahodinových jednání nebyly příliš dlouhé, můžete je automaticky dělit ([viz také kapitolu 8.1.6 Automatické dělení záznamu, strana 27](#)).
- Do každé složky je možné uložit nejvýše 99 záznamů. Prostor v paměti závisí na kvalitě záznamu ([viz také kapitolu 8.1.1 Nastavení kvality záznamu, strana 25](#)).
Při dosažení maximálního počtu záznamů nebo při zaplnění úložiště se na displeji zobrazí upozornění a není možné pokračovat v nahrávání. V takovém případě vymažte nepotřebné nahrávky nebo přístroj připojte k počítači a přesuňte soubory do počítače.



Tip

- Máte-li v úmyslu pořizovat delší nahrávky, vyměňte před nahráváním baterie, případně plně nabijte akumulátory.

5.1.1 Zobrazování zbývajících času nahrávky

- 1 Za klidového stavu stiskněte tlačítko stop ■.
↳ Zbývajících čas uložené nahrávky se zobrazuje v hodinách a minutách.

5.2 Automatické spuštění nahrávání

Pro automatické spuštění nahrávání máte k dispozici následující funkci: hlasová aktivace.

5.2.1 Použití hlasové aktivace nahrávání

Funkce hlasové aktivace spustí nahrávání, jakmile promluvíte. Po třech sekundách ticha se nahrávání přeruší až do doby, než zase začnete mluvit.

- 1 Nastavte parametry hlasové aktivace nahrávání v příslušné nabídce a zapněte tuto funkci ([viz také kapitolu 8.1.4 Zapnutí a vypnutí funkce hlasové aktivace nahrávání, strana 26](#)).
↳ Je-li tato funkce zapnuta, na displeji se zobrazuje symbol **VA**.
- 2 Stiskněte tlačítko záznam ●.
↳ Přístroj přejde do pohotovostního režimu. Na displeji se zobrazí symbol přerušeno nahrávání. Jakmile začnete mluvit, přístroj začne nahrávat, když přestanete, přístroj nahrávání po třech sekundách přeruší.
- 3 Tlačítkem stop ■ nahrávání ukončíte.
↳ Přístroj se vrátí do klidového stavu.

6 Přehrávání

6.1 Výběr záznamu

- 1 V klidovém stavu (při zobrazené úvodní obrazovce) stiskněte tlačítko **■** a zvolte složku pro ukládání nahrávky.
↳ V závislosti na zvolené složce se zobrazí symboly: **A**, **B**, **C**, **D** – vnitřní paměť.
- 2 Za klidového stavu stiskněte **▶▶**.
↳ Přesunete se na začátek následujícího záznamu.
- 3 Za klidového stavu stiskněte **◀◀**.
↳ Přesunete se na začátek předchozího záznamu.

6.2 Přehrávání nahrávky

- 1 Zvolte popsaným způsobem požadovanou nahrávku.
- 2 Tlačítkem přehrávání **▶▶** zahájíte přehrávání zvolených souborů.
↳ Stavová LED se rozsvítí zeleně. Během přehrávání můžete na displeji sledovat časovou polohu v nahrávce.
- 3 Tlačítka **+/-** upravíte hlasitost.
- 4 Tlačítkem **▶▶** přehrávání přerušíte.
↳ Při přerušeném přehrávání bliká stavová LED zeleně.

- 5 Po stisknutí tlačítka přehrávání **▶▶** bude reprodukce pokračovat.
- 6 Tlačítkem **■** přehrávání zastavíte.

6.3 Změna rychlosti přehrávání

- 1 Během přehrávání stiskněte minimálně na tři sekundy tlačítko přehrávání **▶▶**.
- 2 Tlačítka **+/-** nastavte rychlost přehrávání.
- 3 Volbu potvrďte tlačítkem záznam **●**.

6.4 Použití rychlého vyhledávání

Při rychlém vyhledávání se záznam přehrává vysokou rychlostí. Tímto způsobem můžete v nahrávce vyhledat určitou pasáž.

- 1 Podržte během přehrávání stisknuté jedno z navigačních tlačítek **◀◀** nebo **▶▶**.
↳ Zvolená nahrávka se vysokou rychlostí prohledává směrem vpřed nebo vzad.
- 2 Uvolněte tlačítko.

6.5 Opakovat přehrávání

Můžete automaticky opakovaně přehrávat jednotlivé záznamy, celé složky nebo sekvence v určité nahrávce (= nekonečná smyčka).

- 1 Zvolte popsáním způsobem požadovanou nahrávku.
- 2 Tlačítkem přehrávání ►|| zahájíte přehrávání zvolených souborů.
- 3 Stiskněte krátce tlačítko **MENU**.
- 4 Určete tlačítky ◀◀/ ▶▶, zda si přejete opakovaně přehrávat jednotlivou nahrávku, nebo celou složku.
 - ↳ Na displeji se zobrazí symbol zvoleného opakovacího módu:
 - ↻ – bez opakování
 - ◻ – opakovat přehrávání složky
 - ◻ – opakovat přehrávání souboru
- 5 Volbu potvrďte tlačítkem záznam ●.

6.5.1 Nekonečná smyčka / opakovat sekvenci

- 1 Zvolte popsáním způsobem požadovanou nahrávku.
- 2 Tlačítkem přehrávání ►|| zahájíte přehrávání zvolených souborů.
- 3 Stiskem tlačítka ■ nastavte počátek sekvence.
- 4 Stiskem tlačítka ■ nastavte konec sekvence.
 - ↳ Označená sekvence se bude přehrávat v nekonečné smyčce.
- 5 Stiskem tlačítka ■ ukončete opakování sekvence a přehrávání bude pokračovat normálně.

6.6 Ochrana nahrávky / blokace souboru

Nahrávky můžete chránit před nechtěným výmazem.

- 1 Zvolte popsáním způsobem požadovanou nahrávku.
- 2 Stiskněte krátce tlačítko **MENU**.
- 3 Výběr provedte tlačítky **⏮/⏭** LOCK.
- 4 Volbu potvrďte tlačítkem záznam **●**.

6.7 Zrušení ochrany / odblokování souboru

- 1 Zvolte popsáním způsobem požadovanou nahrávku.
- 2 Stiskněte krátce tlačítko **MENU**.
- 3 Výběr provedte tlačítky **⏮/⏭** UNLOCK.
- 4 Volbu potvrďte tlačítkem záznam **●**.

7 Mazání

Mazat můžete jednotlivé nahrávky uložené v přístroji nebo všechny nahrávky ve složce.







7.1 Mazání nahrávek v přístroji.

Jednotlivé záznamy je možné i mazat. Chcete-li smazat více souborů, připojte přístroj k počítači.







Pozor

- Mažte jen nahrávky, které již nebudete potřebovat: smazané nahrávky není možné obnovit.

- 1 V klidovém stavu (při zobrazené úvodní obrazovce) vyhledejte tlačítkem  složku se souborem, který chcete smazat.
- 2 Tlačítka   zvolte záznam, který si přejete smazat.
- 3 Stiskněte tlačítko mazání .
- 4 Výběr proved'te tlačítky   **DELONE**.
- 5 Potvrďte mazání tlačítkem záznam .
↳ Nahrávka se smaže. Následující nahrávky se přečíslijí.

7.2 Výmaz všech nahrávek ve složce

Můžete smazat všechny nahrávky ve zvolené složce. Pokud chcete přejmenovat celou složku, připojte přístroj k počítači.

- 1 V klidovém stavu (při zobrazené úvodní obrazovce) vyhledejte tlačítkem  složku, ve které chcete smazat všechny nahrávky.
- 2 Stiskněte tlačítko mazání .
- 3 Výběr proved'te tlačítky   **DELALL**.
- 4 Potvrďte mazání tlačítkem záznam .
↳ Všechny nahrávky ve složce se smažou. Soubory s nahrávkami se přečíslijí.

8 Nastavení

Možnosti nastavení zobrazíte stisknutím tlačítka **MENU** za klidového stavu přístroje (při zobrazené úvodní obrazovce).



Rada

- Stisknutím tlačítka stop ■ po vykonání požadované operace se přístroj vrátí do klidového stavu. Stisknutím tlačítka stop ■ během úprav se zvolené změny zruší a přístroj se vrátí do klidového stavu.

8.1 Nastavení záznamu

8.1.1 Nastavení kvality záznamu

V nabídce nastavení kvality můžete určit formát výstupního souboru a kvalitu nahrávky ve formě velikosti datového toku. Čím vyšší kvalitu zvolíte, tím objemnější soubory se budou vytvářet a do paměti se jich vejde méně.

- 1 Stiskněte za klidového stavu přístroje (při zobrazené úvodní obrazovce) minimálně na dvě sekundy tlačítko **MENU**.
- 2 Tlačítkem ►|| zvolte funkci **MODE**.

- 3 Tlačítky ◀◀/▶▶ zvolte požadovanou kvalitu záznamu.
↳ Na displeji uvidíte symbol zvolené kvality:
HQ – vysoká kvalita,
formát: WAV, 384 kbit/s
SP – nadprůměrně dlouhé nahrávky,
formát: WAV, 128 kbit/s
LP – nejdelsí nahrávky,
formát: WAV, 32 kbit/s

- 4 Volbu potvrďte tlačítkem záznam ●.
- 5 Tlačítkem stop ■ nabídku zavřete.



Tip

- Tlačítkem stop ■ můžete změny odvolat a vrátit přístroj do klidového stavu.

8.1.2 Zapnutí a vypnutí světelné signalizace nahrávání

Tato možnost dovoluje vypnout stavovou LED.

- 1 Stiskněte za klidového stavu přístroje (při zobrazené úvodní obrazovce) minimálně na dvě sekundy tlačítko **MENU**.
- 2 Tlačítkem ►|| zvolte funkci **LED**.
- 3 Tlačítky ◀◀/▶▶ určete, zda chcete stavovou LED zapnout nebo vypnout.

4 Volbu potvrďte tlačítkem záznam ●.

5 Tlačítkem stop ■ nabídku zavřete.



Tip

- Tlačítkem stop ■ můžete změny odvolat a vrátit přístroj do klidového stavu.

8.1.3 Nastavení citlivosti mikrofону

S využitím tohoto nastavení můžete přizpůsobit citlivost mikrofону okolním podmínkám. Podle vzdálenosti mluvčího upravte citlivost mikrofону tak, aby se hluk na pozadí co nejvíce potlačil.

1 Stiskněte za klidového stavu přístroje (při zobrazené úvodní obrazovce) minimálně na dvě sekundy tlačítko **MENU**.

2 Tlačítkem ►|| zvolte funkci SENS.

3 Tlačítka ◀◀/▶▶ zvolte požadovanou kvalitu záznamu.

↳ Na displeji uvidíte symbol nastavené citlivosti mikrofону:

/H – vysoká citlivost, zdroj zvuku je daleko

/L – nízká citlivost, zdroj zvuku je blízko

4 Volbu potvrďte tlačítkem záznam ●.

5 Tlačítkem stop ■ nabídku zavřete.



Tip

- Tlačítkem stop ■ můžete změny odvolat a vrátit přístroj do klidového stavu.

8.1.4 Zapnutí a vypnutí funkce hlasové aktivace nahrávání

Při zapnutí hlasové aktivaci nahrávání se záznam spustí automaticky, jakmile promluvíte. Po třech sekundách ticha se nahrávání přeruší až do doby, než zase začnete mluvit.

1 Stiskněte za klidového stavu přístroje (při zobrazené úvodní obrazovce) minimálně na dvě sekundy tlačítko **MENU**.

2 Tlačítkem ►|| zvolte funkci VA.

3 Tlačítka ◀◀/▶▶ ON nebo OFF nastavte, zda má být hlasová aktivace zapnuta nebo vypnuta.

4 Volbu potvrďte tlačítkem záznam ●.

↳ Je-li tato funkce zapnuta, na displeji se zobrazuje symbol **VA**.

5 Tlačítkem stop ■ nabídku zavřete.



Tip

- Tlačítkem stop ■ můžete změny odvolat a vrátit přístroj do klidového stavu.

8.1.5 Poslech během nahrávání

Pomocí této funkce můžete přes sluchátka poslouchat právě probíhající nahrávání ([viz také kapitolu 4.5.1 Připojení sluchátek, strana 16](#)).

- 1 Stiskněte v klidovém režimu (úvodní obrazovka) minimálně na dvě sekundy tlačítko **MENU**.
- 2 Tlačítkem ►|| zvolte funkci LISTEN.
- 3 Tlačítka ◀◀/▶▶ ON nebo OFF nastavte, zda má být tato funkce zapnuta nebo vypnuta.
- 4 Volbu potvrďte tlačítkem záznam ●.
- 5 Tlačítkem stop ■ nabídku zavřete.



Tip

- Tlačítkem stop ■ můžete změny odvolat a vrátit přístroj do klidového stavu.

8.1.6 Automatické dělení záznamu

Aby soubory s dlouhými nahrávkami (například z několikahodinového jednání) nebyly příliš velké, můžete nahrávku automaticky rozdělovat. Po uplynutí stanoveného času přístroj uzavře probíhající nahrávku a automaticky započne novou.

- 1 Stiskněte v klidovém režimu (úvodní obrazovka) minimálně na dvě sekundy tlačítko **MENU**.
- 2 Tlačítkem ►|| zvolte funkci DIVERSE.
- 3 Tlačítka ◀◀/▶▶ zvolte, zda delší nahrávky mají být po 30 nebo 60 minutách automaticky rozdělovány, anebo tuto funkci vypněte.
- 4 Volbu potvrďte tlačítkem záznam ●.
- 5 Tlačítkem stop ■ nabídku zavřete.



Tip

- Tlačítkem stop ■ můžete změny odvolat a vrátit přístroj do klidového stavu.

8.2 Nastavení přístroje

8.2.1 Zapnutí a vypnutí tónů tlačítek a upozornění

- 1 Stiskněte v klidovém režimu (úvodní obrazovka) minimálně na dvě sekundy tlačítko **MENU**.
- 2 Tlačítkem ►|| zvolte funkci BEEP.
- 3 Tlačítka ◀◀/▶▶ určete, zda mají znít tóny tlačítek a tóny upozornění.

4 Volbu potvrďte tlačítkem záznam ●.

5 Tlačítkem stop ■ nabídku zavřete.



Tip

- Tlačítkem stop ■ můžete změny odvolat a vrátit přístroj do klidového stavu.

8.2.2 Nastavení automatického vypínání

Pokud po nastavenou dobu není stisknuté žádné tlačítko, přístroj se samočinně vypne, čímž se šetří energie.

1 Stiskněte v klidovém režimu (úvodní obrazovka) minimálně na dvě sekundy tlačítko **MENU**.

2 Tlačítkem ►|| zvolte funkci AU OFF.

3 Tlačítka ◀◀/▶▶ nastavte, zda se má přístroj po 5, 15, 30 oder 60 minutách bez obsluhy tlačítek automaticky vypnout.

4 Volbu potvrďte tlačítkem záznam ●.

5 Tlačítkem stop ■ nabídku zavřete.



Tip

- Tlačítkem stop ■ můžete změny odvolat a vrátit přístroj do klidového stavu.

8.2.3 Nastavení data a času

S každou nahrávkou se ukládá i datum a čas pořízení.

1 Stiskněte v klidovém režimu (úvodní obrazovka) minimálně na dvě sekundy tlačítko **MENU**.

2 Tlačítkem ►|| zvolte funkci 00.00.00.

3 Stiskněte ►||.

4 Tlačítka +/- zvolte rok.

5 Stiskněte ►||.

6 Tlačítka +/- zvolte měsíc.

7 Stiskněte ►||.

8 Tlačítka +/- zvolte den.

9 Stiskněte ►||.

10 Tlačítka +/- zvolte hodinu.

11 Stiskněte ►||.

12 Tlačítka +/- nastavte minuty.

13 Stiskněte ►||.

14 Tlačítky +/- nastavte sekundy.

15 Volbu potvrďte tlačítkem záznam ●.

16 Tlačítkem stop ■ nabídku zavřete.



Tip

- Tlačítkem stop ■ můžete změny odvolat a vrátit přístroj do klidového stavu.

9 Servis

Neprovádějte žádnou údržbu, která není popsána v této uživatelské příručce. Nerozebírejte přístroj za účelem provádění oprav. Opravy přístroje přenechte výhradně certifikovanému servisu.

9.1 Servisní funkce přístroje

9.1.1 Formátování paměti



Pozor

- Při formátování paměti se z ní smažou všechny nahrávky a soubory!

Prostřednictvím této funkce smažete ze zvoleného úložiště všechna data a zformátujete jej.

- 1 Stiskněte v klidovém režimu (úvodní obrazovka) minimálně na dvě sekundy tlačítko **MENU**.
- 2 Tlačítkem ►|| zvolte funkci **FORMAT** (FORMAT).
- 3 Výběr proveďte tlačítky ◀◀/▶▶ **YES**.
- 4 Volbu potvrďte tlačítkem záznam ●.



Tip

- Tlačítkem stop ■ můžete změny odvolat a vrátit přístroj do klidového stavu.

9.1.2 Obnovení výchozího nastavení přístroje

Touto funkcí všechna nastavení vrátíte do výchozího stavu (tovární nastavení). Nahrávky a soubory se tím nesmažou.

- 1 Stiskněte v klidovém režimu (úvodní obrazovka) minimálně na dvě sekundy tlačítko **MENU**.
- 2 Tlačítkem ►|| zvolte funkci **RESTORE**.
- 3 Výběr proveďte tlačítky ◀◀/▶▶ **YES**.
- 4 Volbu potvrďte tlačítkem záznam ●.
↳ Všechna nastavení přístroje se vrátí do stavu továrního nastavení. Datum a čas musíte nastavit znovu ([viz také kapitolu 4.3 První zapnutí, strana 15](#)).
- 5 Tlačítkem stop ■ nabídku zavřete.

9.1.3 Zobrazení volného místa v paměti

- 1 Stiskněte za klidového stavu přístroje (při zobrazené úvodní obrazovce) minimálně na dvě sekundy tlačítko **MENU**.
- 2 Tlačítkem ►|| zvolte funkci **REMAIN**.
↳ Na displeji se zobrazí údaj o množství volného místa v paměti v megabytech.
- 3 Tlačítkem stop ■ nabídku zavřete.

9.2 Výměna baterií nebo akumulátorů



Pozor

- Nevyjímejte baterie ani akumulátory během nahrávání. Tím může dojít k poškození nebo ke ztrátě dat. Důsledkem může být nesprávná činnost přístroje.

Pokud jsou baterie téměř vybité, ukazatel stavu baterií bliká. V takovém případě baterie urychleně vyměňte.

Postupujte podle popisu v kapitole [4.1 Vložení baterií nebo akumulátorů](#).



Rada

- Pokud výměna baterií potrvá více než dvě minuty, bude možná nutné znovu nastavit čas a datum.
- Nepokoušejte se baterie znovu nabíjet.
- Baterie a akumulátory obsahují látky nebezpečné pro životní prostředí. Použité baterie a akumulátory se musejí odkládat na stanovených sběrných místech.

9.3 Aktualizace firmwaru

Firmware je vnitřní software, který řídí celý přístroj. V rámci péče výrobce se firmware dále vyvíjí, vylepšuje se a odstraňují se případné chyby.

Je možné, že během doby od zakoupení vašeho přístroje už byla dána k dispozici novější verze (update) firmwaru. V tom případě můžete firmware svého přístroje snadno aktualizovat.

Další informace najdete na www.philips.com/dictation.

9.3.1 Zobrazit verzi firmwaru

- 1 Stiskněte v klidovém režimu (úvodní obrazovka) minimálně na dvě sekundy tlačítko **MENU**.
- 2 Tlačítkem ►|| zvolte funkci **REMAIN**.
- 3 Stiskněte alespoň na dvě sekundy tlačítko **MENU**.
↳ Na displeji se zobrazí verze firmwaru a jeho datum.

9.4 Řešení potíží

Problém	Možná příčina a řešení
Přístroj se nedá zapnout	<ul style="list-style-type: none">• Baterie nebo akumulátory nejsou vloženy správně.<ul style="list-style-type: none">↳ Přesvědčte se, zda jsou baterie či akumulátory správně vloženy. Dávejte přitom pozor na správnou polaritu!• Baterie nebo akumulátory jsou vybité.<ul style="list-style-type: none">↳ Vyměňte baterie nebo nabijte akumulátory.
Nelze spustit přehrávání	<ul style="list-style-type: none">• Je zamčená klávesnice.<ul style="list-style-type: none">↳ Odemkněte klávesnici.• V přístroji nejsou uloženy žádné nahrávky.
Přístroj nereaguje nebo se chová neočekávaným způsobem	Vyjměte baterie či akumulátory ven z přístroje a pak je opět vložte zpět.
Z reproduktoru není nic slyšet	<ul style="list-style-type: none">• K přístroji jsou připojena sluchátka.• Je nastavena příliš nízká hlasitost.

Problém	Možná příčina a řešení
Nelze spustit nahrávání	<ul style="list-style-type: none">• Možná je zapnuta funkce pro aktivaci hlasem.• Je zamčená klávesnice.<ul style="list-style-type: none">↳ Odemkněte klávesnici.• Byl vyčerpán maximální počet nahrávek nebo je místo v paměti již zaplněné.<ul style="list-style-type: none">↳ Smažte některé nahrávky nebo je přesuňte do počítače.
Ze sluchátek není nic slyšet	<ul style="list-style-type: none">• Sluchátka nejsou správně připojená.<ul style="list-style-type: none">↳ Zkontrolujte zasunutí konektoru sluchátek.• Je nastavena příliš nízká hlasitost.

10 Dodatek

Všechny informace v této příručce byly sepsány podle našich nejlepších znalostí. Změny či vylepšení – zejména v oblasti technických údajů – jsou možné kdykoliv bez předchozího upozornění.

10.1 Technické údaje

Technická data	
Rozměry (š × v × h)	37 × 108 × 20 mm
Hmotnost	70 g (vč. baterií/akumulátorů)
Baterie	2 × AAA alkalické baterie
Rozhraní USB	High-speed 2.0, Micro-USB
USB vstup	USB 5 V/DC ⚡, 500 mA
Konektor sluchátek	Stereo jack 3,5 mm
Displej	22 × 24,6 mm segmentový displej
Vnitřní paměť	NAND flash, 8 GB

Technická data	
Formáty nahrávek	HQ – WAV, 384 kbit/s SP – WAV, 128 kbit/s LP – WAV, 32 kbit/s
Reproduktor	Kmitočtový rozsah 750 – 18 000 Hz Výstupní výkon: 1 W
Délka záznamu vnitřní paměť	HQ – 48 h SP – 146 h LP – 590 h
Výdrž baterií	Nahrávání v režimu LP: 44 h (alkalická baterie)
Vzorkovací frekvence	HQ – 24 kHz SP – 8 kHz LP – 8 kHz
Požadavky na počítač	Operační systém: Windows, macOS
Teplotní rozsah	5 °C – 45 °C / 41 °F – 113 °F
Relativní vlhkost vzduchu	10% – 90%



Soulad výrobku s relevantními právními předpisy EU je potvrzen symbolem CE.

Prohlášení o shodě (DoC)

Společnost Speech Processing Solutions GmbH tímto prohlašuje, že přístroj je v souladu se základními požadavky a ostatními příslušnými ustanoveními směrnic 2006/95/EG, 2004/108/EG a 2009/125/EG.

Úplné prohlášení o shodě naleznete na naší stránce

www.philips.com/dictation.

K výrobě přístroje byly použity hodnotné materiály a součásti, které mohou být recyklovány a znovu využity. Řiďte se platnými předpisy a nevyhazujte tyto výrobky do běžného domovního odpadu. Správná likvidace starých zařízení pomáhá předcházet případným škodám na životním prostředí a zdraví.



Balení: Respektujte místní předpisy ohledně recyklace obalového materiálu.

Baterie: Použité baterie musejí být odevzdávány na určených sběrných místech.



Produkt: Přeškrtnutý symbol odpadkového koše na vašem přístroji značí, že tento výrobek patří mezi elektronická zařízení a pro jeho likvidaci platí zvláštní ustanovení.

Pro prosazení recyklace, likvidace elektroodpadu v souladu s předpisy a za účelem ochrany životního prostředí a zdraví vyžadují evropská nařízení selektivní sběr vysloužilých spotřebičů prostřednictvím následujících možností:

- Při koupi nového zařízení od vás prodejce rád odebere starý výrobek.
- Staré spotřebiče mohou být také odloženy na určených sběrných místech.

Společnost Speech Processing Solutions GmbH ani její sesterské společnosti neručí kupujícímu tohoto produktu ani třetím osobám za škody, ztráty, náklady nebo výdaje, které kupujícímu či třetím osobám vzniknou v důsledku nehody, nesprávného použití nebo zneužití tohoto výrobku nebo v důsledku neautorizovaných úprav, oprav či změn tohoto výrobku nebo v důsledku nerespektování pokynů k provozu a údržbě, které stanovil Philips.

Tato uživatelská příručka je dokumentem, který nemá charakter smlouvy.

Omyly, tiskové chyby a změny jsou vyhrazeny.

Značka a logo Philips jsou chráněnými obchodními známkami společnosti Koninklijke Philips N.V. a jsou používány společností Speech Processing Solutions GmbH v rámci licence poskytnuté společností Koninklijke Philips N.V. Všechny použité značky jsou majetkem příslušných vlastníků.



